

HILTI

SF 100-A

Operating instructions

[en](#)

Mode d'emploi

[fr](#)

Manual de instrucciones

[es](#)

Manual de instruções

[pt](#)

1

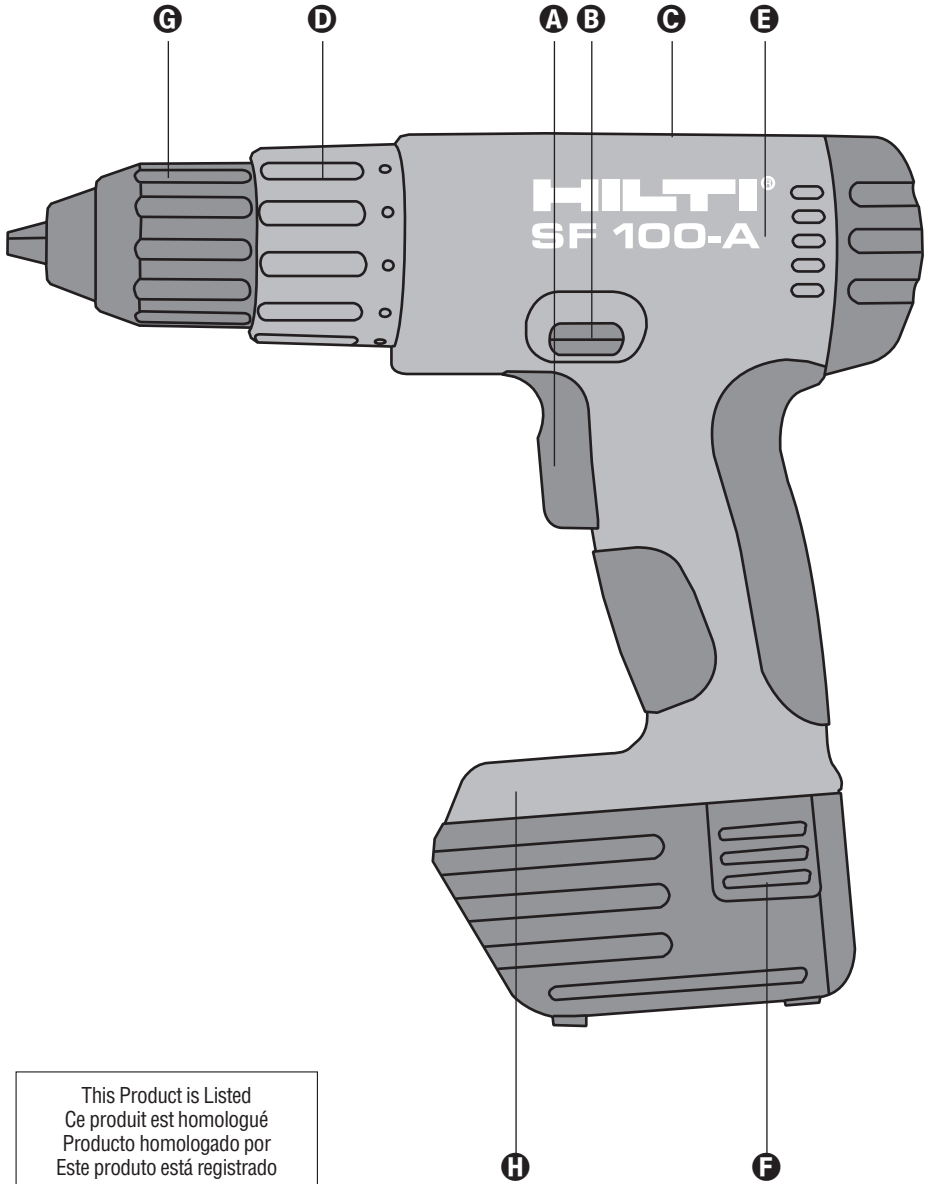

This Product is Listed
Ce produit est homologué
Producto homologado por
Este produto está registrado



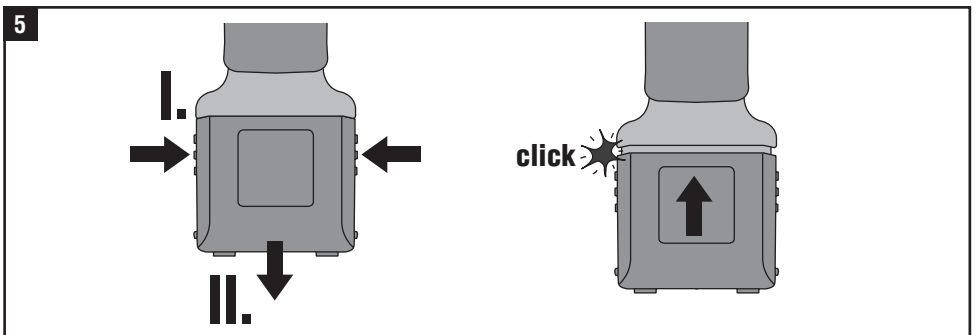
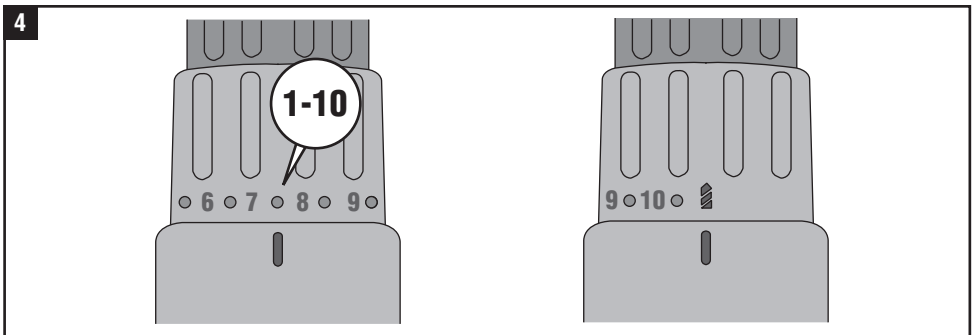
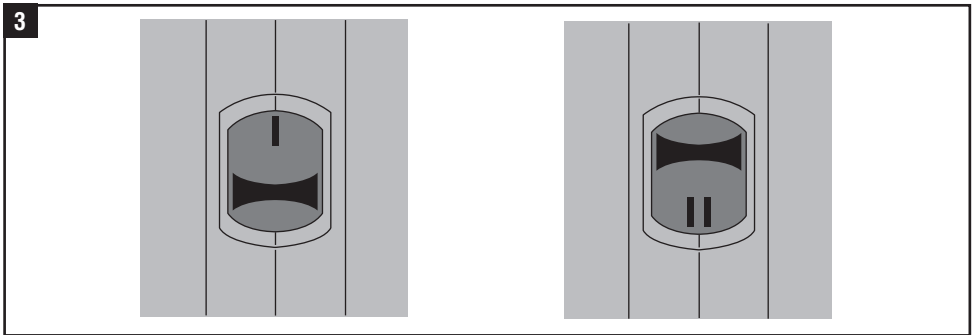
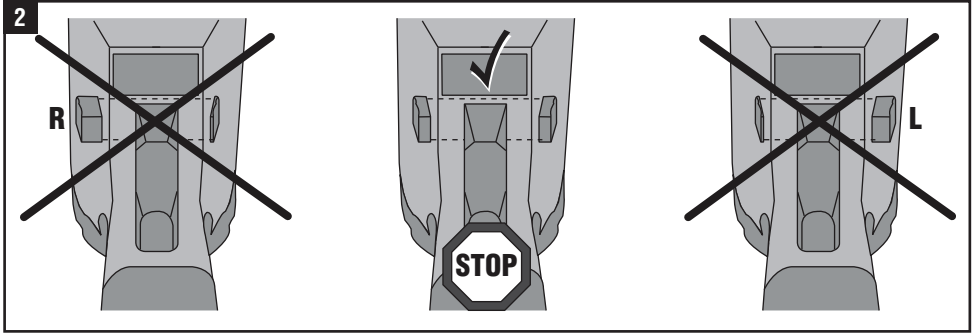

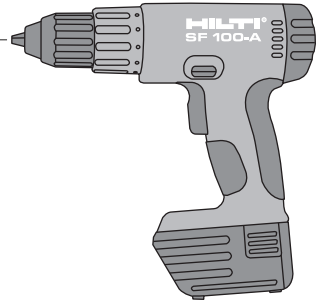
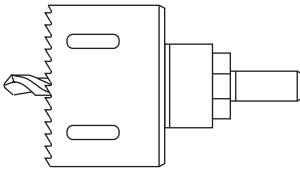
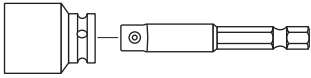
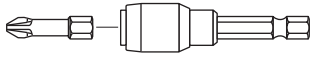

SF 100-A battery screwdriver

It is important that the operating instructions are read before the tool is operated.

Always keep these operating instructions together with the tool.

Ensure that the operating instructions are with the tool when it is given to other persons.

Operating controls and component parts **1**

- A** Switch with electronic speed control
- B** Reversing switch
- C** Two-speed switch
- D** Torque clutch setting ring
- E** Motor brake
- F** Battery release button (two)
- G** Quick-release chuck
- H** Dual-purpose bit (PH2 / PZD2)

General information

 In these operating instructions, this symbol indicates points of particular importance to safety. The instructions at these points must always be observed in order to avoid the risk of serious injury.



Electrical Warning

This symbol warns of hazards as a result of the electrical current when using the tool. It marks a dangerous situation. The illustrated behavior following this symbol must always be observed in order to help avoid serious injury or damages to property.

1 The numbers refer to the illustrations. The illustrations can be found on the fold-out cover pages. Keep these pages open while you read the operating instructions.

In these operating instructions, the word "tool" always refers to the SF 100-A with battery.



The following conditions must always be observed when the tool is in use:

- The tool is for hand-held use only.
- Do not use the tool in places where the surrounding conditions may present a risk of explosion.

Contents	Page
General information	1
Technical data	2
General safety rules	3
Specific safety rules and Symbols	4
Functional description	4
Assembly	5
Operation	5
Care and maintenance	5
Accessories	6
Manufacturer's warranty – tools	6
Disposal	6

Technical data

SF 100-A battery screwdriver

Voltage:	9.6 Volt
Screwdriver weight incl. battery and chuck:	1.8 kg (4 lbs)
Dimensions (l×h×w):	225×223×61 mm (9×9×2.5")
Speed (no load):	1st speed: 0–350 r.p.m. 2nd speed: 0–1250 r.p.m.
Chuck / Quick-release chuck capacity:	0.8–10 mm (¹ / ₃₂ –.4")
Torque:	max. 16 Nm (set at drilling symbol)
Torque adjustment:	1–7 Nm (1–5 ft. lbs) (at 20 settings)
Speed control:	electronic via on-off switch
Reversing switch:	electronic with switching lock when running
Spindle lock:	when the screwdriver is switched off
Motor brake:	activated by the control switch
Dust-tight enclosure and permanent lubrication (maintenance free)	

Battery	SBP 10	SFB 10S
Voltage:	9.6 Volt	9.6 Volt
Capacity:	9.6 Volt×2.0 Ah = 19.2 Wh	9.6 Volt×3.0 Ah = 28.8 Wh
Weight:	0.55 kg (1.2 lbs)	0.60 kg (1.3 lbs)
Temperature monitoring:	yes	yes
Type of cell:	nickel-cadmium Sub C design	nickel-metal hydrid Sub C design
No. of cells:	8	8

Right of technical modifications reserved

General safety rules

Warning!

Read and understand all instructions.

Failure to follow all instructions listed below, may result in electric shock, fire and/or serious personal injury.

SAVE THESE INSTRUCTIONS.

Work Area

Keep your work area clean and well lit.

Cluttered benches and dark areas invite accidents.

Do not operate power tools in explosive atmospheres, such as in the presence of flammable liquids, gases, or dust.

Power tools create sparks which may ignite the dust or fumes.

Keep bystanders, children, and visitors away while operating a power tool.

Distractions can cause you to lose control.

Electrical safety

Do not abuse the cord. Never use the cord to carry the tool. Keep cord away from heat, oil, sharp edges, or moving parts. Replace damaged cords immediately. Damaged cords may create a fire.

A battery operated tool with integral batteries or a separate battery pack must be recharged only with the specified charger for the battery.

A charger that may be suitable for one type of battery may create a risk of fire when used with another battery.

Use battery operated tool only with specifically designated battery pack.

Use of any other batteries may create a risk of fire.

Personal safety

Stay alert, watch what you are doing, and use common sense when operating a power tool. Do not use tool while tired or under the influence of drugs, alcohol, or medication.

A moment of inattention while operating power tools may result in serious personal injury.

Dress properly. Do not wear loose clothing or jewelry. Contain long hair. Keep your hair, clothing, and gloves away from moving parts.

Loose clothes, jewelry, or long hair can be caught in moving parts.

Avoid accidental starting. Be sure switch is in the locked or off position before inserting battery pack.

Carrying tools with your finger on the switch or inserting the battery pack into a tool with the switch on invites accidents.

Remove adjusting keys or wrenches before turning the tool on.

A wrench or a key that is left attached to a rotating part of the tool may result in personal injury.

Do not overreach. Keep proper footing and balance at all times.

Proper footing and balance enable better control of the tool in unexpected situations.

Use safety equipment. Always wear eye protection.

Dust mask, non-skid safety shoes, hard hat, or hearing protection must be used for appropriate conditions.



Always wear safety glasses

Tool Use and Care

Use clamps or other practical way to secure and support the workpiece to a stable platform.

Holding the work by hand or against your body is unstable and may lead to loss of control.

Do not force tool. Use the correct tool for your application.

The correct tool will do the job better and safer at the rate for which it is designed.

Do not use tool if switch does not turn it on or off.

A tool that cannot be controlled with the switch is dangerous and must be repaired.

Disconnect battery pack from tool or place the switch in the locked off position before making any adjustments, changing accessories, or storing the tool.

Such preventive safety measures reduce the risk of starting the tool accidentally.

Store idle tools out of reach of children and untrained persons.

Tools are dangerous in the hands of untrained users.

When battery pack is not in use, keep it away from other metal objects like: paper clips, coins, keys, nails, screws, or other small objects that can make a connection from one terminal to another.

Shorting the battery terminals together may cause sparks, burns, or a fire.

Maintain insert tools with care. Keep cutting insert tools sharp and clean.

Properly maintained insert tools with sharp cutting edge are less likely to bind and are easier to control.

Check for misalignment or binding of moving parts, breakage of parts, and any other condition that may affect the tool's operation. If damaged, have the tool serviced before using.

Many accidents are caused by poorly maintained tools.

Use only accessories that are recommended by the manufacturer for your model.

Accessories that may be suitable for one tool may create a risk of injury when used on another tool.

Service

Tool service must be performed only by qualified repair personnel.

Service or maintenance performed by unqualified personnel may result in a risk of injury.

When servicing a tool, use only identical replacement parts. Follow instructions in the Maintenance section of this manual.

Use of unauthorized parts or failure to follow Maintenance Instructions may create a risk of shock or injury.

Specific Safety Rules and Symbols

Hold tool by insulated gripping surfaces when performing an operation where the cutting tool may contact hidden wiring.

Contact with a "live" wire will make exposed metal parts of the tool "live" and shock the operator.

WARNING: Some dust created by grinding, sanding, cutting and drilling contains chemicals known to cause cancer, birth defects, infertility or other reproductive

harm; or serious and permanent respiratory or other injury. Some examples of these chemicals are: lead from leadbased paints, crystalline silica from bricks, concrete and other masonry products and natural stone, arsenic and chromium from chemically treated lumber. Your risk from these exposures varies, depending on how often you do this type of work. **To reduce exposure to these chemicals, the operator and bystanders should work in a well-ventilated area, work with approved safety equipment, such as respiratory protection appropriate for the type of dust generated, and designed to filter out microscopic particles and direct dust away from the face and body. Avoid prolonged contact with dust. Wear protective clothing and wash exposed areas with soap and water.** Allowing dust to get into your mouth, eyes, or to remain on your skin may promote absorption of harmful chemicals.

The tool is not intended for use by children, by debilitated persons or those who have received no instruction or training.

Children must be instructed not to play with the tool.

Don't use the tool in water.

Water can damage the tool and battery pack and creates risk of shocking the operator.

Ensure that the insert tools (drill bits, etc.) are equipped with the appropriate connection end for the chuck system in use and that they are locked in position correctly in the chuck.

A loose insert tool presents a risk of injury.

Take care to avoid concealed cables and pipes. Check the area in which you are working beforehand, e. g. using a metal detector.

Concealed electric cables or gas and water pipes present a serious hazard if damaged while you are working.

Check of proper battery seating in the tool.

If the battery is not properly inserted, it can drop out when working and cause an injury.

Functional description (typical)

Type of screw / application	Size	Speed
Universal-type or chipboard screw: in pine or chipboard:	up to 4 mm (5/32") dia. above 4–6 mm (5/32"–1/4") dia.	2nd speed 1st speed
Threaded screws (machine screws): Screws in plastic anchors: Screw:	up to 6 mm (1/4") dia.	2nd speed
Plastic anchor:	6 mm (1/4") dia. 8 mm (5/16") dia.	1st speed
Twist drill in pine / hardwood:	10 mm (3/8") dia.	2nd speed
Twist drill (HSS drill bit) in steel: Holes in steel up to 6 mm (1/4") dia.: predrill with 6 mm (1/4") dia. drill bit:	up to 6 mm (1/4") dia. up to 10 mm (3/8") dia.	2nd speed 1st speed
Holesaws in chipboard:	up to 63 mm (2 1/2") dia.	1st speed

Assembly



It is essential that the safety precautions printed in these operating instructions are read and observed before the tool is used.



The SF100-A may be used only with the SBP 10 or SFB 105 battery.



Before it is used for the first time, it is essential that a new battery is charged for 24 hours in normal charging mode or up to 12 hours using the conditioning charging mode, thus permitting "forming" of the battery cells to take place.

At low temperatures: Battery performance drops at low temperatures. Store the battery at room temperature when not in use.

At high temperatures: Do not store a battery where it may be subjected to high temperatures (e.g. exposed to the sun, at a window, behind a car windscreen or on a radiator).

Do not completely run down the battery. The cells can be damaged if the battery is completely discharged.

Operation

Insert tool insertion and removal



Use the safety catch **2** as protection against unintentional switching on during transport or when inserting or removing an insert tool.

Quick-release chuck

An insert tool can be clamped or released without a chuck key. When the screwdriver is switched off by the on-off control switch, the spindle is locked. This is a help when opening / tightening the quick-release chuck.

Battery removal

Battery release button **5**

If the battery has to be changed, press in the two release buttons using two fingers and pull the battery out of the screwdriver.

Battery insertion

Push in the battery as far as it will go. There must be an audible click.

Only the Hilti SBP 10 or SFB 105 batteries may be used.

Battery charging

Only the Hilti C 7/24, C 7/36-ACS, SFC7/18, TCU7/36 or SBC 12H battery charger may be used. Please refer to the charger operating instructions for the charging process.

If the SFB 105 battery is charged in the old SBC 12H charger, a loss of capacity must be expected with this

kind of charging. Full capacity of the battery will be obtained with the C 7/24, C 7/36-ACS, SFC7/18 and TCU7/36 chargers.

Speed selection

Two-speed switch **3**

The speed can be selected using the mechanical two-speed switch, i.e. 1st speed: 0–350 r.p.m. or 2nd speed: 0–1250 r.p.m. Only change speed when the screwdriver is not running.

Torque selection

Torque clutch setting ring **4**

The release torque (1–7 Nm) is obtained by turning the setting ring to the desired torque level (setting 1–20). At the drilling symbol (), the torque clutch is blocked and the screwdriver gives its max. torque of about 16 Nm (stalling torque) at this setting.

Reversing switch

The reversing switch is used to reverse the direction of rotation of the chuck. A locking device prevents operation of the switch while the motor is running. The control switch **A** is deactivated when the reversing switch is in the central position.

Speed control

Switch with electronic speed control

The speed can be controlled infinitely from zero to maximum by slowly depressing the switch.

Care and maintenance



Before cleaning, remove the battery from the tool in order to prevent inadvertent starting.

Care of the tool

-CAUTION-

Keep the power tool, especially its grip surfaces, clean and free from oil and grease. Do not use cleaning agents which contain silicone.

The outer casing of the tool is made from impact-resistant plastic. Sections of the grip are made from a synthetic rubber material. Never operate the tool when the ventilation slots are blocked. Clean the ventilation slots carefully using a dry brush. Do not permit foreign objects to enter the interior of the tool. Clean the outside of the tool at regular intervals with a slightly damp cloth. Do not use a spray, steam pressure cleaning equipment or running water for cleaning. This may negatively affect the electrical safety of the tool.

Take care of your insert tools. Clean off dirt and dust deposits. Always keep the connection end clean and lightly greased.

SBP 10 and SFB 105 batteries

Keep the contact surfaces free of dust and lubricants.

Clean them if necessary using a clean cloth. If the battery capacity drops below an acceptable level after a short period of use, we recommend that it be diagnosed by Hilti.

Maintenance

Check all external parts of the tool for damage and check that all controls operate faultlessly. Do not operate the tool if parts are damaged or if the controls do not function faultlessly. If necessary, your electric tool should be repaired at a Hilti service centre.

Accessories

Battery removal

Battery release button

If the battery has to be changed, press in the two release buttons using two fingers and pull the battery out of the screwdriver.

Battery insertion

Push in the battery as far as it will go. There must be an audible click.

Only the Hilti SBP 10 or SFB 105 batteries may be used.

Battery charging

Only the Hilti C7/24, C7/36-ACS, SFC 7/18, TCU 7/36 or SBC 12 H battery charger may be used. Please refer to the charger operating instructions for the charging process.

If the SFB 105 battery is charged in the old SBC 12 H charger, a loss of capacity must be expected with this kind of charging. Full capacity of the battery will be obtained with the C7/24, C7/36-ACS, SFC 7/18 and TCU 7/36 chargers.

SBP 10 or SFB 105 battery

Use only the SBP10 or SFB105 batteries.

Special insert tools program

Should you require insert tools not included in the standard program, please contact the Hilti customer service department or your Hilti representative. Hilti offers a comprehensive range of special insert tools in professional quality.

Manufacturers warranty – tools

Hilti warrants that the tool supplied is free of defects in material and workmanship. This warranty is valid so long as the tool is operated and handled correctly, cleaned and serviced properly and in accordance with the Hilti Operating Instructions, and the technical system is maintained. This means that only original Hilti consumables, components and spare parts may be used in the tool.

This warranty provides the free-of-charge repair or replacement of defective parts only over the entire lifespan of the tool. Parts requiring repair or replacement as a result of normal wear and tear are not covered by this warranty.

Additional claims are excluded, unless stringent national rules prohibit such exclusion. In particular, Hilti is not obligated for direct, indirect, incidental or consequential damages, losses or expenses in connection with, or by reason of, the use of, or inability to use the tool for any purpose. Implied warranties of merchantability or fitness for a particular purpose are specifically excluded.

For repair or replacement, send tool or related parts immediately upon discovery of the defect to the address of the local Hilti marketing organization provided.

This constitutes Hilti's entire obligation with regard to warranty and supersedes all prior or contemporaneous comments and oral or written agreements concerning warranties.

Disposal

Batteries

The Hilti SBP 10 battery has 8 nickel-cadmium cells.

The Hilti SFB 105 battery has 8 nickel-metal hydrid cells.

Both you and Hilti bear the responsibility for recycling of the worn-out batteries in keeping with environmental protection requirements.

Important: Do not throw worn-out batteries into household waste, a fire or water. Dispose of the batteries in accordance with national regulations or return them to Hilti.



Visseuse-perceuse sans fil SF 100-A

Avant de mettre en marche l'appareil, lire absolument et bien respecter le mode d'emploi.

Le présent mode d'emploi doit toujours accompagner l'appareil.

Ne prêter ou céder l'appareil à quelqu'un d'autre qu'en lui fournissant aussi le mode d'emploi.

Principaux éléments de l'appareil

- A** Interrupteur avec variateur électronique de vitesse intégré
- B** Inverseur du sens de rotation droite/gauche
- C** Sélecteur 2 vitesses
- D** Bague de réglage du couple de serrage
- E** Frein moteur
- F** 2 boutons de déverrouillage du bloc-accus
- G** Mandrin autoserrant
- H** Embout double usage (PH 2/PZD 2)

Consignes générales

 Les symboles utilisés dans le présent mode d'emploi comme p.ex. caractérisent des consignes particulièrement importantes pour la sécurité. Toujours bien suivre ces consignes pour éviter tous risques de blessures graves.

 **Avertissement électrique**

Ce symbole met en garde contre tous risques dus au courant électrique lors de l'utilisation de l'appareil. Il signale une situation dangereuse. Il est toujours absolument nécessaire de bien suivre le comportement illustré après ce symbole pour éviter toutes blessures graves ou tous dommages matériels.

I Les chiffres renvoient à des illustrations. Les illustrations correspondant au texte se trouvent sur les pages rabattables précédentes. Pour lire le mode d'emploi, rabattre ces pages de manière à voir les illustrations.

Dans le texte du présent mode d'emploi, le terme «appareil» désigne toujours la visseuse-perceuse SF 100-A équipée de son bloc-accus.

 **Lors de l'utilisation de l'appareil, toujours bien respecter les conditions suivantes:**

- l'utiliser uniquement en le tenant des deux mains,
- ne pas l'utiliser dans une ambiance déflagrante.

Sommaire	Page
Consignes générales	7
Caractéristiques techniques	8
Règles générales de sécurité	9
Règles de sécurité particulières et symboles	10
Description du fonctionnement de l'appareil	10
Mise en marche	11
Utilisation	11
Nettoyage et entretien	11
Outils et accessoires	12
Accessoires	12
Garantie constructeur des appareils	12
Elimination	12

Caractéristiques techniques

Visseuse-perceuse sans fil SF 100-A

Tension:	9,6 Volts
Poids de l'appareil, bloc-accus et mandrin compris :	1,8 kg (4 lbs)
Dimensions (L×h×l):	225×223×61 mm (9×9×2.5")
Vitesses de rotation:	1ère vitesse : 0–350 t/mn
2ème vitesse:	0–1250 t/mn
Mandrin / plage de serrage du mandrin autoserrant:	0,8–10 mm ($\frac{1}{32}$ –.4")
Couple de serrage max.:	16 Nm (position symbole mèche)
Réglage du couple de serrage:	1–7 Nm (1–5 ft. lbs) (20 graduations)
Réglage de la vitesse:	par variateur électronique de vitesse (V.E.V.) intégré dans l'interrupteur
Inverseur du sens de rotation droite/gauche:	commutateur électrique avec dispositif de blocage pendant la marche
Blocage de l'arbre:	avec interrupteur (V.E.V.) en position arrêt
Frein moteur:	activé par l'interrupteur (V.E.V.)
Étanchéité à la poussière et lubrification permanente (pas d'entretien)	

Blocs-accus	SBP 10	SFB 105
Tension:	9,6 Volts	9,6 Volts
Capacité du bloc-accus:	9,6 Volts X 2,0 Ah = 19,2 Wh	9,6 Volts X 3,0 Ah = 28,8 Wh
Poids:	0,55 kg (1,2 lbs)	0,60 kg (1,3 lbs)
Contrôle de température:	oui	oui
Type de cellules:	Nickel-Cadmium, modèle SUB C	Nickel-Hydrure de métal modèle SUB C
Bloc de:	8 cellules	8 cellules

Sous réserve de toutes modifications techniques!

Règles générales de sécurité

Avertissement!

Vous devez lire et comprendre toutes les instructions. Le non-respect, même partiel, des instructions ci-après entraîne un risque de choc électrique, d'incendie et/ou de blessures graves.

CONSERVEZ CES INSTRUCTIONS!

Aire de travail

Veillez à ce que l'aire de travail soit propre et bien éclairée. Le désordre et le manque de lumière favorisent les accidents.

N'utilisez pas d'outils électriques dans une atmosphère explosive, par exemple en présence de liquides, de gaz ou de poussières inflammables. Les outils électriques créent des étincelles qui pourraient enflammer les poussières ou les vapeurs.

Tenez à distance les curieux, les enfants et les visiteurs pendant que vous travaillez avec un outil électrique. Ils pourraient vous distraire et vous faire faire une fausse manoeuvre.

Sécurité électrique

Préservez le cordon. Ne portez pas l'appareil par le cordon. Préservez le cordon de la chaleur, de l'huile, des arêtes vives ou des pièces en mouvement. Si le cordon est abîmé, remplacez le immédiatement. Tout cordon abîmé risque de provoquer un incendie.

Tout bloc-accus équipant un appareil sans fil ou séparé de celui-ci doit être chargé seulement avec le chargeur spécifique pour lui. Tout chargeur indiqué pour un seul type de bloc-accus risque de provoquer un incendie s'il est utilisé avec un autre bloc-accus.

N'utilisez un appareil sans fil qu'avec le bloc-accus spécialement prévu. L'utilisation de tous autres blocs-accus risque de provoquer un incendie.

Sécurité des personnes

Restez alerte, concentrez-vous sur votre travail et faites preuve de jugement. N'utilisez pas un outil électrique si vous êtes fatigué ou sous l'influence de drogues, d'alcool ou de médicaments. Un instant d'inattention suffit pour entraîner des blessures graves.

Habillez-vous convenablement. Ne portez ni vêtements flottants ni bijoux. Confinez les cheveux longs. N'approchez jamais les cheveux, les vêtements ou les gants des pièces en mouvement. Des vêtements flottants, des bijoux ou des cheveux longs risquent d'être happés par des pièces en mouvement.

Évitez tout démarrage involontaire. Avant d'insérer le bloc-accus dans l'appareil, vérifiez que l'interrupteur est bien en position bloquée ou arrêt. Ne portez pas d'appareil en ayant le doigt placé sur l'interrupteur et n'insérez pas de bloc-accus dans l'appareil avec l'interrupteur en position «marche» (risques d'accidents).

Enlevez les clés de réglage ou de serrage avant de démarrer l'outil. Une clé laissée dans une pièce tournante de l'outil peut provoquer des blessures.

Ne vous penchez pas trop en avant. Maintenez un bon appui et restez en équilibre en tout temps. Une bonne stabilité vous permet de mieux réagir à une situation inattendue.

Utilisez des accessoires de sécurité. Portez toujours des lunettes ou une visière. Selon les conditions, portez aussi un masque antipoussière, des bottes de sécurité antidérapantes, un casque protecteur et/ou un appareil antibruit.



Porter des lunettes de protection.

Utilisation et entretien des outils

Immobilisez le matériau sur une surface stable au moyen de brides ou de toute autre façon adéquate. Le fait de tenir la pièce avec la main ou contre votre corps offre une stabilité insuffisante et peut amener un dérapage de l'outil.

Ne forcez pas l'outil. Utilisez l'outil approprié à la tâche. L'outil correct fonctionne mieux et de façon plus sécuritaire. Respectez aussi la vitesse de travail qui lui est propre.

N'utilisez pas un outil si son interrupteur est bloqué. Un outil que vous ne pouvez pas commander par son interrupteur est dangereux et doit être réparé.

Avant d'effectuer des réglages, de changer d'accessoires ou de ranger l'appareil, débranchez le bloc-accus de l'appareil ou placez l'interrupteur en position bloquée ou arrêt. De telles mesures préventives de sécurité réduisent les risques de démarrage accidentel de l'appareil.

Rangez les outils hors de la portée des enfants et d'autres personnes inexpérimentées. Les outils sont dangereux dans les mains d'utilisateurs novices.

Si vous n'utilisez pas le bloc-accus, tenez le éloigné de tous autres objets métalliques tels que trombones, pièces, clés, clous, vis ou tous autres petits objets qui risquent d'établir une connexion entre deux embouts terminaux. Tout court-circuit des embouts terminaux du bloc-accus risque de provoquer des étincelles, des brûlures ou un incendie.

Prenez soin de bien entretenir les outils. Les outils de coupe doivent être toujours bien affûtés et propres.

Des outils bien entretenus, dont les arêtes sont bien tranchantes, sont moins susceptibles de coincer et plus faciles à diriger.

Soyez attentif à tout désalignement ou coincement des pièces en mouvement, à tout bris ou à toute autre condition préjudiciable au bon fonctionnement de l'outil. Si vous constatez qu'un outil est endommagé, faites-le réparer avant de vous en servir. De nombreux accidents sont causés par des outils en mauvais état.

N'utilisez que des accessoires que le fabricant recommande pour votre modèle d'outil. Certains accessoires peuvent convenir à un outil, mais être dangereux avec un autre.

Réparation

La réparation des outils électriques doit être confiée à un réparateur qualifié. L'entretien ou la réparation d'un outil électrique par un amateur peut avoir des conséquences graves.

Pour la réparation d'un outil, n'employez que des pièces de rechange d'origine. Suivez les directives données à la section «Réparation» de ce manuel. L'emploi de pièces non autorisées ou le non-respect des instructions d'entretien peut créer un risque de choc électrique ou de blessures.

Règles de sécurité particulières

Tenez l'outil par ses surfaces de prise isolées pendant toute opération où l'outil de coupe pourrait venir en contact avec un câblage dissimulé ou avec son propre cordon. En cas de contact avec un conducteur sous tension, les pièces métalliques à découvert de l'outil transmettraient un choc électrique à l'utilisateur.

AVERTISSEMENT: Certains types de poussières générées par ébavage, meulage, tronçonnage et perçage contiennent des substances chimiques, connues pour être cancérigènes, qui risquent d'entraîner des malformations congénitales, une infertilité, des lésions permanentes des voies respiratoires ou d'autres natures.

Quelques-unes de ces substances chimiques sont le plomb contenu dans les peintures au plomb, le quartz cristallin provenant des briques, du béton, de la maçonnerie ou de pierres naturelles, ou encore l'arsenic ou le chrome provenant de bois de construction traités chimiquement. Les risques pour l'utilisateur varient en fonction de la fréquence de ces travaux. **Afin de réduire la charge de ces substances chimiques, l'utilisateur et les tierces personnes doivent travailler dans une pièce bien ventilée et utiliser les équipements de sécurité homologués. Porter un masque respiratoire adapté au type de poussière déterminé, qui filtre les particules microscopiques et permet d'éviter tout contact de la poussière avec le visage ou le corps. Éviter tout contact prolongé avec la poussière. Porter des vêtements de protection et laver à l'eau et au savon la portion de peau qui a été en contact avec la poussière.** L'absorption de poussières par la bouche ou les yeux, ou le contact prolongé des poussières avec la peau, risque de favoriser l'absorption de substances chimiques nocives pour la santé.

L'appareil n'est pas destiné à être utilisé par des enfants ou des personnes affaiblies sans encadrement.

Avertir les enfants et veiller à ce qu'ils ne jouent pas avec l'appareil.

Ne pas utiliser l'appareil dans l'eau. L'eau peut abîmer l'appareil et le bloc-accus et vous risquer de vous électrocuter.

Vous assurer que l'emmanchement des outils (mèches, etc.) est bien adaptable dans l'appareil et que l'outil est à chaque fois bien verrouillé dans le mandrin. Si l'outil n'est pas bien verrouillé, vous risquez de vous blesser.

Prendre soin d'éviter tous câbles ou tuyaux cachés. C'est pourquoi, toujours vérifier avant l'aire de travail. p. ex. avec un détecteur de métaux. Tous câbles ou gaines électriques, tuyaux de gaz ou d'eau cachés représentent un risque sérieux s'ils viennent à être abîmés lorsque vous travaillez.

Avant de commencer à travailler, vérifier que le bloc-accus tient bien dans l'appareil. Si le bloc-accus n'est pas correctement inséré, il peut tomber lorsque vous travaillez et vous risquez de vous blesser.

Description du fonctionnement de l'appareil (type)

Type de vis/applications	Dimension	Vitesse
Vis universelle ou vis pour panneaux de particules (pin / panneaux de particules):	< Ø 4 mm (⁵ / ₃₂ "") > Ø 4–6 mm (⁵ / ₃₂ "– ¹ / ₄ "")	2 ^{ème} vitesse 1 ^{ère} vitesse
Vis filetées (vis mécaniques)	< Ø 6 mm (¹ / ₄ "")	1 ^{ère} /2 ^{ème} vitesse
Vis dans des chevilles de plastique		
Vis:	Ø 6 mm (¹ / ₄ "") Ø 8 mm (⁵ / ₁₆ "")	1 ^{ère} vitesse
Chevilles plastique:		
Forêt hélicoïdal (pin / bois dur):	Ø 10 mm (³ / ₈ "")	2 ^{ème} vitesse
Forêt hélicoïdal (foret HSS) dans de l'acier:		
Trous < Ø 6 mm (¹ / ₄ "") dans de l'acier:	< Ø 6 mm (¹ / ₄ "") max.	2 ^{ème} vitesse
Préperçages avec mèche Ø 6 mm (¹ / ₄ ""):	< Ø 10 mm (³ / ₈ "") max.	1 ^{ère} vitesse.
Scie-cloche dans les panneau de particules:	< Ø 63 mm (2 ¹ / ₂ "") max.	1 ^{ère} vitesse

Mise en marche



Avant de mettre en marche l'appareil, lire absolument et bien suivre les consignes de sécurité qui se trouvent dans le présent mode d'emploi.



La SF100-A ne doit être utilisée qu'avec le bloc-accus SBP 10 ou SFB 105.



Avant d'utiliser un bloc-accus neuf la première fois, le recharger 24 heures normalement ou 12 heures au maximum (fonction spéciale) pour régénérer ses cellules.

Si la température extérieure est trop basse, la puissance du bloc-accus chute. Si vous n'utilisez pas le bloc-accus, le stocker à température ambiante.

Si la température extérieure est élevée, ne jamais ranger le bloc-accus au soleil, près d'une source de chaleur ou derrière des vitres.

Ne pas travailler avec le bloc-accus jusqu'à arrêt complet de l'appareil; en effet, en cas de décharge complète du bloc-accus, ses cellules risqueraient de s'abîmer.

Utilisation

Mise en place / démontage de l'outil



Utiliser le dispositif de blocage de sécurité **2** afin d'éviter de mettre en marche l'appareil pendant son transport ou pendant la mise en place ou l'enlèvement d'un outil.

Mandrin autoserrant:

Le mandrin peut être serré ou desserré sans besoin de clé. Lorsque l'interrupteur avec variateur électronique de vitesse intégré est en position arrêt, l'arbre qui fait tourner la mèche est bloqué. Cette fonction est utile pour ouvrir et refermer le mandrin autoserrant.

Enlèvement du bloc-accus

Bouton de déverrouillage du bloc-accus **5**

(actionnable avec deux doigts):

Pour changer le bloc-accus, appuyer sur les 2 boutons de déverrouillage et l'enlever de l'appareil.

Mise en place du bloc-accus

Insérer à fond le bloc-accus qui doit se clipser (déclat audible).

N'utiliser que le bloc-accus SBP 10 ou SFB 105 Hilti.

Recharge du bloc-accus

Pour recharger le bloc-accus, n'utiliser que le chargeur C 7/24, C 7/36-ACS, SFC 7/18, TCU 7/36 ou SBC 12H Hilti. Pour recharger le bloc-accus, voir le mode d'emploi du chargeur.

Si le bloc-accus SFB 105 est rechargé dans l'ancien chargeur SBC 12H, il risque de perdre de sa capacité lors de sa recharge. Pour qu'il atteigne sa capacité totale, utiliser plutôt le chargeur C 7/24, C 7/36-ACS, SFC 7/18 ou TCU 7/36.

Sélection de la vitesse

3 Sélecteur 2 vitesses:

Ce sélecteur mécanique permet de sélectionner la 1ère (0–350 t/mn) ou la 2ème (0–1250 t/mn) vitesse. Ne changer de vitesse qu'à l'arrêt!

Sélection du couple de serrage

4 Bague de réglage du couple de serrage:

Pour régler la valeur du couple de débrayage (1–7 Nm), il suffit de tourner la bague de réglage jusqu'à la position de la valeur du couple de serrage désirée (1–20). Dans la position perçages (), le limiteur de couple réglable est désenclenché. Dans cette position, la visseuse fournit un couple maximal d'env. 16 Nm (couple de blocage).

Sélection du sens de rotation droite ou gauche

2 Inverseur du sens de rotation droite/gauche:

L'inverseur du sens de rotation droite/gauche permet de choisir le sens de rotation de l'arbre de l'outil. Il est prévu un dispositif de blocage qui empêche de changer de sens de rotation lorsque le moteur tourne. Lorsque l'inverseur du sens de rotation droite/gauche est en position médiane, l'interrupteur avec variateur électronique de vitesse intégré est bloqué.

Contrôle de la vitesse

Interrupteur avec variateur électronique de vitesse intégré:

Actionner lentement l'interrupteur pour régler progressivement la vitesse de 0 à la vitesse maximale.

Nettoyage et entretien



Avant tous travaux de nettoyage, enlever le bloc-accus pour éviter tout démarrage intempestif de l'appareil!

Nettoyage

-ATTENTION-

Tenir l'appareil, en particulier les surfaces de pression, sec, propre et exempt d'huile et de graisse. Ne pas utiliser de nettoyeurs à base de silicone.

La coque extérieure du boîtier de l'appareil est fabriquée en plastique résilient. La partie préhensile est en élastomère.

Ne jamais faire fonctionner l'appareil si ses ouïes d'aération sont bouchées! Les nettoyer avec précaution au moyen d'une brosse sèche. Éviter toute pénétration de corps étrangers à l'intérieur de l'appareil. Nettoyer régulièrement l'extérieur de l'appareil avec un chiffon légèrement humide. Ne pas utiliser d'appareil diffuseur, d'appareil à jet de vapeur ou d'eau courante pour le nettoyage afin de garantir sa sûreté électrique!

Nettoyer aussi vos outils. Enlever toutes traces de saletés ou tous résidus. Toujours bien nettoyer l'emmanchement. Le graisser légèrement.

Blocs-accus SBP 10 et SFB 105

Les surfaces des contacts doivent être exemptes de toute trace de poussière et de lubrifiant. Si besoin est, nettoyer les surfaces des contacts avec un chiffon propre. Si, après une utilisation assez courte, la capacité du bloc-accus chute brusquement en-dessous de la limite acceptable, nous conseillons de l'amener dans une agence Hilti pour faire établir un diagnostic.

Entretien

Vérifier régulièrement toutes les pièces extérieures de l'appareil pour voir si elles ne sont pas abîmées et tous les éléments de commande pour établir s'ils fonctionnent bien. Ne jamais faire fonctionner l'appareil si des pièces sont abîmées ou si des éléments de commande ne fonctionnent pas bien. Dans ce cas, faire réparer l'appareil au S.A.V. Hilti.

Accessoires

Enlèvement du bloc-accus

Bouton de déverrouillage du bloc-accus (actionnable avec deux doigts):

Pour changer le bloc-accus, appuyer sur les 2 boutons de déverrouillage et l'enlever de l'appareil.

Mise en place du bloc-accus

Insérer à fond le bloc-accus qui doit se clipser (déclat audible).

N'utiliser que le bloc-accus SBP 10 ou SFB 105 Hilti.

Recharge du bloc-accus

Pour recharger le bloc-accus, n'utiliser que le chargeur C7/24, C7/36-ACS, SFC 7/18, TCU 7/36 ou SBC 12H Hilti. Pour recharger le bloc-accus, voir le mode d'emploi du chargeur.

Si le bloc-accus SFB 105 est rechargé dans l'ancien chargeur SBC 12H, il risque de perdre de sa capacité lors de sa recharge. Pour qu'il atteigne sa capacité totale, utiliser plutôt le chargeur C7/24, C7/36-ACS, SFC 7/18 ou TCU 7/36.

Bloc-accus SBP 10 ou SFB 105

N'utiliser que le bloc-accus SBP10 ou SFB105.

Gamme d'outils spéciaux

Si vous avez besoin d'outils autres que ceux standard, n'hésitez pas à contacter votre Service-Clients Hilti ou votre conseiller de vente Hilti. Hilti peut en effet proposer toute une gamme d'outils spéciaux haut de gamme aux professionnels.

Garantie constructeur des appareils

Hilti garantit l'appareil contre tout vice de matières et de fabrication. Cette garantie s'applique à condition que l'appareil soit utilisé et manipulé, nettoyé et entretenu correctement, en conformité avec le mode d'emploi Hilti, et que l'intégrité technique soit préservée, c'est-à-dire sous réserve de l'utilisation exclusive de consommables, accessoires et pièces de rechange d'origine Hilti.

Cette garantie se limite strictement à la réparation gratuite ou au remplacement gracieux des pièces défectueuses pendant toute la durée de vie de l'appareil. Elle ne couvre pas les pièces soumises à une usure normale.

Toutes autres revendications sont exclues pour autant que des dispositions légales nationales impératives ne s'y opposent pas. En particulier, Hilti ne saurait être tenu pour responsable de toutes détériorations, pertes ou dépenses directes, indirectes, accidentelles ou consécutives, en rapport avec l'utilisation ou dues à une incapacité à utiliser l'appareil dans quelque but que ce soit. Hilti exclut en particulier les garanties implicites concernant l'utilisation et l'aptitude dans un but bien précis.

Pour toute réparation ou tout échange, renvoyer l'appareil ou les pièces concernées au réseau de vente Hilti compétent, sans délai, dès constatation du défaut.

La présente garantie couvre toutes les obligations d'Hilti et annule et remplace toutes les déclarations antérieures ou actuelles, de même que tous accords oraux ou écrits concernant des garanties.

Elimination

Blocs-accus

Le bloc-accus SBP 10 Hilti est composé de 8 cellules Nickel-Cadmium.

Le bloc-accus SFB 105 Hilti est composé de 8 cellules Nickel-Hydrure de métal.

La responsabilité du recyclage de vos blocs-accus usagés en conformité avec les normes de protection de l'environnement incombe autant à vous qu'à Hilti.

Important: Ne pas jeter vos blocs-accus usagés à la poubelle, au feu ou dans l'eau. Eliminer vos blocs-accus conformément aux réglementations nationales ou les rapporter à Hilti.











Atornilladora con acumulador SF 100-A

Antes de la puesta en servicio lea cuidadosamente las instrucciones de uso y sígalas estrictamente.

Conserve usted estas instrucciones de uso siempre en la proximidad del aparato.

Si entrega usted el aparato a otra persona, hágalo siempre junto con las instrucciones de uso.

Elementos de mando y componentes de la herramienta

-  Interruptor con control de velocidad
-  Interruptor a derecho/o izquierda
-  Interruptor de 2 velocidades
-  Anillo de ajuste para el acoplamiento del par de giro
-  Parada del motor
-  Botón de desbloqueo del paquete de acumuladores (2 unidades)
-  Mandril de sujeción rápida
-  Punta doble (PH2 / PZD2)

Contenido	Página
Instrucciones generales	13
Datos técnicos	14
Normas generales de seguridad	14
Símbolos y normas específicas de seguridad	16
Descripción	16
Puesta en servicio	17
Manejo	17
Cuidado y mantenimiento	17
Accesorios	18
Garantía del fabricante de las herramientas	18
Eliminación	18

Indicaciones generales

 Este símbolo resalta las indicaciones de estas instrucciones de uso que son especialmente importantes para la seguridad. Siga siempre dichas indicaciones, ya que de otro modo existe el peligro de sufrir lesiones graves.

 **Advertencia: peligro de descarga eléctrica**
Este símbolo advierte del riesgo de electrocución cuando se utiliza la herramienta. Indica una situación peligrosa. Se cumplirán rigurosamente las normas que acompañan a este símbolo a fin de evitar daños corporales o materiales graves.

 Las cifras hacen referencia a las figuras sobre el texto, que se encuentran en las páginas desplegadas. Mantenga esas páginas abiertas cuando lea estas instrucciones.

En el texto de estas instrucciones de manejo, «herramienta» o «aparato» designa siempre la atornilladora SF100-A con el acumulador.

 **Cuando se utilice el aparato se cumplirán siempre las siguientes condiciones:**

- utilizarlo únicamente con guía manual
- no utilizarlo en lugares con peligro de explosión

Datos técnicos

Atornilladora con acumuladores SF 100-A

Tensión	9,6 V
Peso de la máquina con paquete de acumuladores y portabrocas	1,8 kg (4 lbs)
Medidas (largo×alto×ancho)	225×223×61 mm (9×9×2.5")
Velocidad	1ª velocidad: 0– 350 rev/min 2ª velocidad: 0–1250 rev/min
Asiento de la herramienta/capacidad de sujeción – mandril de sujeción rápida	0,8–10 mm (1/32–.4")
Par de giro	16 Nm, como máx. (ajustar con símbolo de avance)
Regulación del par de giro	1–7 Nm (1–5 ft. lbs) (en 20 etapas)
Control de velocidad	electrónico, mediante interruptor de control
Rotación a derecha/o izquierda	conmutador eléctrico con bloqueo de la conmutación durante la rotación
Inmovilización del husillo	con interruptor de mando desconectado
Parada del motor	mediante interruptor de control
Encapsulado de forma hermética al polvo y lubricado de por vida (sin mantenimiento)	

Paquete de acumuladores	SBP 10	SFB 105
Tensión	9,6 V	9,6 V
Capacidad del acumulador	9,6 V×2,0 Ah = 19,2 Wh	9,6 V×3,0 Ah = 28,8 Wh
Peso	0,55 kg (1,2 lbs)	0,60 kg (1,3 lbs)
Control de la temperatura	sí	sí
Tipo de elementos	Níquel - cadmio metálico SUB C	Níquel - hidruro SUB C
Bloque de elementos	8 unidades	8 unidades

A reserva de modificaciones técnicas

Reglas de seguridad generales

Advertencia!

Debe leer y comprender todas las instrucciones.

La no observación, incluso en forma parcial, de las siguientes instrucciones conlleva un peligro de descarga eléctrica, incendio y heridas graves.

CONSERVE ESTAS INSTRUCCIONES

Zona de trabajo

Deberá procurar que la zona de trabajo esté limpia y bien iluminada. El desorden y la falta de luz favorecen los accidentes.

No utilice aparatos eléctricos en una atmósfera explosiva, por ejemplo en presencia de líquidos, gas o polvos inflamables. Los aparatos eléctricos crean chispas que podrían inflamar el polvo o los vapores.

Mientras trabaje con un aparato eléctrico mantenga alejados a los niños, los curiosos y los visitantes, podrá distraerlo y hacerle realizar una maniobra en falso.

máscara antipolvo, botas antideslizantes, un casco protector y/o un aparato antirruído.



Protejerse siempre los oídos

Seguridad eléctrica

No cause daños al cable. No lleve nunca la herramienta colgada del cable. Proteja el cable del calor, del aceite, de cantos cortantes o de piezas móviles. Si el cable está dañado, sustitúyalo inmediatamente. Un cable en malas condiciones puede provocar un incendio.

Un aparato con acumuladores integrados o un paquete separado de acumuladores se cargarán únicamente con el cargador destinado específicamente para dichos acumuladores. Un cargador adecuado para un tipo determinado de acumulador puede provocar un incendio si se usa para cargar acumuladores de otro tipo.

Utilice el aparato de acumuladores únicamente con el paquete de acumuladores destinado específicamente al mismo. El uso de acumuladores de otro tipo puede ser causa de incendio.

Seguridad de las personas

Esté alerta, concéntrese en su trabajo y sea juicioso. No utilice un aparato eléctrico si está cansado o bajo la influencia de drogas, alcohol o medicamentos. Un instante de distracción basta para provocar heridas graves.

Vístase de forma adecuada, no lleve ni ropa con vuelo ni joyas. Recójase el cabello largo. Nunca acerque el cabello, la ropa o los guantes a las piezas en movimiento. Las ropas con vuelo, las joyas o los cabellos largos pueden ser agarrados bruscamente por las piezas en movimiento.

Evite que se produzcan arranques accidentales. Antes de introducir el paquete de acumuladores asegúrese de que el interruptor está en posición off o de bloqueo. Si se transportan las herramientas con el dedo apoyado en el interruptor o se inserta el paquete de acumuladores estando el interruptor en posición on (encendido), la probabilidad de que se produzca un accidente es mucho mayor

Quite las llaves de regulación o de ajuste antes de poner en marcha el aparato. Una llave olvidada en una pieza que gire del aparato puede provocar heridas.

No se incline demasiado hacia adelante. Mantenga un buen apoyo y esté siempre en equilibrio. Una buena estabilidad le permitirá reaccionar mejor ante una situación inesperada.

Utilice accesorios de seguridad. Lleve siempre gafas o una visera. Según las condiciones lleve también una

Utilización y conservación de los aparatos

Inmovilice el material sobre una superficie estable mediante abrazaderas o cualquier otro sistema adecuado. El hecho de tener la pieza en la mano o contra el cuerpo, conlleva una estabilidad insuficiente y puede ser la causa de que el aparato resbale.

No fuerce el aparato. Utilice el aparato apropiado para la tarea que desee realizar. El aparato adecuado funciona mejor y de forma más segura. Respete también la velocidad de trabajo que le es propia.

No utilice un aparato si su interruptor está bloqueado. Un aparato que usted no pueda controlar mediante el interruptor es peligroso y se tiene que reparar.

Extraiga el paquete de acumuladores del aparato o ponga el interruptor en posición off o de bloqueo antes de realizar ajustes de cualquier tipo, substituir algún accesorio o almacenar el aparato.

Guarde los aparatos fuera del alcance de los niños y de otras personas inexpertas. Los aparatos son peligrosos en manos de usuarios novicios.

Cuando el paquete de acumuladores no esté en uso manténgalo apartado de otros objetos metálicos como: clips, monedas, llaves, clavos, tornillos u otros objetos pequeños que puedan establecer el contacto entre las dos terminales.

El contacto entre las terminales puede provocar chispas, quemaduras o incendios.

Ocúpese del mantenimiento de los aparatos. Los aparatos de corte deben estar siempre afilados y limpios. Unos aparatos con un buen mantenimiento, cuyas aristas corten bien, son menos susceptibles de atascarse y más sencillos de dirigir.

Esté atento a cualquier desajuste o atasco de las piezas en movimiento, a cualquier zumbido o cualquier otra cosa perjudicial para el buen funcionamiento del aparato. Si comprueba que un aparato está estropeado, hágalo reparar antes de volver a utilizarlo. Numerosos accidentes se deben a aparatos en mal estado.

Utilice tan sólo los accesorios recomendados por el fabricante para su modelo de aparato. Algunos accesorios pueden ir bien para un aparato pero ser peligrosos para otro.

Reparación

La reparación de los aparatos eléctricos deberá confiarse a un técnico cualificado. El mantenimiento o la reparación de los aparatos eléctricos por parte de un aficionado puede tener consecuencias graves.

Para la reparación de un aparato utilice únicamente piezas de recambio originales. Siga las directrices que se dan en la sección «Reparación» de este manual. El empleo de piezas no autorizadas, o el ignorar estas instrucciones de mantenimiento puede provocar un riesgo de descarga eléctrica o de heridas.

Regla de seguridad particular

Sostenga el aparato por sus puntos de agarre aislados durante toda operación en la que el instrumento de corte pudiera entrar en contacto con un cableado disimulado o con su propio cable.

En caso de contacto con un conductor conectado a la tensión, las piezas metálicas del aparato que están al descubierto transmitirían la descarga eléctrica al usuario.

ADVERTENCIA: Ciertos tipos de polvo que se producen al realizar trabajos de desbarbado, lijado, tronchado y taladrado, contienen sustancias químicas, conocidas por provocar cáncer, que ocasionan malformaciones en el feto, esterilidad, problemas en las vías respiratorias y otras lesiones. Entre estas sustancias químicas se encuentran el plomo de la pintura de plomo, el cuarzo cristalino derivado de ladrillos secos, hormigón, mampostería o piedras naturales, o el arsénico y el cromo derivados de la madera de construcción tratada con productos químicos. El nivel de riesgo varía dependiendo de la frecuencia con la que se realizan estos trabajos. **Para reducir los efectos de estas sustancias químicas, tanto el usuario como terceras personas deben trabajar en espacios con buena ventilación y usar siempre equipos de seguridad autorizados. Utilice una mascarilla adecuada para determinados tipos de polvo que pueda**

filtrar además partículas microscópicas y mantenga alejado el polvo de la cara y el cuerpo. Evite un contacto prolongado con el polvo. Utilice prendas protectoras y lave con agua y jabón las partes de su cuerpo que hayan estado en contacto con el polvo. La inhalación de partículas de polvo a través de la boca y el contacto prolongado del polvo con la piel y los ojos puede favorecer la ingestión de sustancias químicas perjudiciales para la salud.

La herramienta no es apta para el uso por parte de niños o de personas físicamente no preparadas que no tengan la debida instrucción.

Es conveniente advertir a los niños de que no deben jugar con la herramienta.

Si tiene que utilizar el aparato durante un tiempo prolongado, lleve una protección antiruido. Una exposición prolongada a un ruido de gran intensidad puede provocar lesiones en el oído.

No utilice la herramienta en presencia de agua.

El agua puede causar daños a la herramienta y al paquete de acumuladores, y dar una descarga eléctrica al usuario.

Asegúrese de que los útiles que introduzca (brocas, puntas, etc.) dispongan del extremo de inserción adecuado para el mandril que utiliza y de que están colocados correctamente en el mismo.

Un útil que no esté fijado correctamente supone siempre un riesgo de accidente.

Evite el contacto con los cables y tuberías ocultos. Compruebe la zona de trabajo antes de iniciar la tarea, por ejemplo con un detector de metales.

La existencia de cables eléctricos y de tuberías de gas o de agua supone un gran peligro si se les causa daños durante el trabajo.

Compruebe que el acumulador se encuentra correctamente colocado en la herramienta.

Si el acumulador no está correctamente colocado podría soltarse durante el trabajo, con el consiguiente peligro de provocar heridas.

Descripción (típica)

Tipo de broca de taladro / aplicación	Tamaño	Velocidad
Tornillo tipo universal o tornillo para tablero de aglomerado usado con madera de pino o tablero	hasta un diám. de 4 mm ($\frac{5}{32}$ " diám. entre 4–6 mm ($\frac{5}{32}$ "– $\frac{1}{4}$ "	2ª Velocidad 1ª Velocidad
Tornillos roscados (tornillos para metales)	hasta un diám. de 6 mm ($\frac{1}{4}$ "	2ª Velocidad
Tornillos en anclajes de plástico	diám. de 6 mm ($\frac{1}{4}$ "	1ª Velocidad
Tornillo anclaje de plástico	diám. de 8 mm ($\frac{3}{16}$ "	
Broca espiral en madera de pino o maderas duras	diám. de 10 mm ($\frac{3}{8}$ "	2ª Velocidad
Broca espiral (broca de taladro tipo HSS) en acero		
Los orificios en acero que tienen diámetros mayores de 6 mm ($\frac{1}{4}$ "	hasta un diám. de 6 mm ($\frac{1}{4}$ "	2ª Velocidad
deben ser pretaladrados utilizando una broca de taladro con un diámetro de 6 mm ($\frac{1}{4}$ "	hasta un diám. de 10 mm ($\frac{3}{8}$ "	1ª Velocidad
Sierras perforadoras en tablero de aglomerado.	hasta un diám. de 63 mm ($2\frac{1}{2}$ "	1ª Velocidad

Puesta en servicio



Antes de la puesta en servicio lea usted cuidadosamente las indicaciones de seguridad de estas instrucciones de uso y sígalas con la máxima atención.



La atornilladora SF100-A sólo deberá emplearse con los paquetes de acumuladores SBP 10 o SFB 105.



Antes de comenzar a utilizar un nuevo acumulador, se cargará durante 24 horas en régimen normal o durante 12 horas con función de regeneración para que puedan formarse las celdas.

En caso de temperaturas exteriores bajas: la potencia del paquete de acumuladores se reduce si la temperatura es muy baja. En caso de no utilizar el aparato, almacenarlo a temperatura ambiente.

En caso de altas temperaturas exteriores: no depositar nunca el acumulador al sol, sobre aparatos de calefacción o junto a una ventana.

Trabajar con el taladro atornillador hasta que la batería SBP 10 esté completamente descargada. No hacer esto puede reducir la vida de las células de la batería.

Manejo

Colocar la herramienta / retirar la herramienta



Utilice el dispositivo de bloqueo **2** para evitar cualquier contacto accidental durante el transporte de la herramienta o al colocar o extraer un útil de la misma.

Mandril rápido

No es necesario el uso de una llave para poner o quitar puntas o útiles en el mandril. El mecanismo de seguridad previene que el motor de vueltas cuando el interruptor del control está en la posición off. Esta función es de gran utilidad al manipular el mandril.

Extraer el paquete de acumuladores

5 Botón de extracción de acumulador (operación 2-dedos)

Para sacar la batería, presionar el botón de extracción de batería y tirar de la batería SBP 10 hacia fuera del taladro atornillador.

Colocar el paquete de acumuladores

Insertar el paquete hasta el tope. Al encajar, el paquete de acumuladores produce un chasquido audible. Sólo deberán emplearse los paquetes de acumuladores SBP 10 o SFB 105 de Hilti.

Cargar el paquete de acumuladores

Sólo deberán emplearse los cargadores de C 7/24, C 7/36-ACS, SFC 7/18, TCU 7/36 or SBC 12 H de Hilti. Sobre el proceso de carga véanse las instrucciones de uso del cargador.

Si para cargar el paquete de acumuladores SFB 105 se emplea el antiguo cargador SBC 12 H, es de esperar que

en la carga se produzca una pérdida de capacidad. La plena capacidad se consigue empleando los cargadores C 7/24, C 7/36-ACS, SFC 7/18 y TCU 7/36.

Selección de la velocidad

3 Interruptor 2a velocidad

El rango de velocidad puede ser seleccionado ajustando el interruptor de 2ª velocidad.

(1ª velocidad: 0–350 r.p.m. o 2ª velocidad: 0–1250 r.p.m.). Este interruptor debe de ser operado cuando la rotación a parado.

Selección del par de giro

4 Anillo de ajuste del embrague del par de apriete.

El par de apriete se regula girando el anillo de ajuste a la posición deseada par de apriete (posiciones 1–20). El embrague de par de apriete se desactiva cuando el anillo está situado en la posición (). Con el anillo en esta posición, la atornilladora ofrece un par de apriete máx. de 16 Nm.

Selección a izquierda/derecha

2 Control reversible

El interruptor del control reversible se utiliza para seleccionar la dirección contraria (atornillar / desatornillar). Un sistema de seguridad previene que se pueda operar con el interruptor mientras la máquina está funcionando. El interruptor de control se desactiva cuando el interruptor del control reversible está en la posición central.

Control de la velocidad

Poner en marcha el taladro atornillador mediante el control electrónico.

La velocidad, del taladro atornillador puede ser ajustada suavemente hasta las máximas r.p.m. presionando suavemente el interruptor de control

Cuidado y mantenimiento



¡Antes de empezar con las tareas de limpieza, retire el acumulador para impedir que la herramienta se ponga en marcha accidentalmente!

Cuidado

-PRECAUCIÓN-

Mantenga la herramienta seca, limpia y libre de aceite y grasa, en especial las superficies de la empuñadura. No utilice productos de limpieza que contengan silicona.

La carcasa exterior de la herramienta está fabricada en plástico resistente a los golpes. La empuñadura es de un material elastómero. No utilice nunca la herramienta si esta tiene obstruidas las ranuras de ventilación. Limpie cuidadosamente las rejillas de ventilación con un cepillo seco. Evite que se introduzcan cuerpos extraños en el interior de la herramienta. Limpie regularmente el exterior de la herramienta con un paño ligeramente humedecido. No utilice pulverizadores, aparatos de chorro de vapor o agua corriente para la limpieza, ya que podría mermar la seguridad eléctrica de la herramienta.

Cuide también sus herramientas. Elimine usted la suciedad que haya quedado firmemente fijada a ellas. Mantenga usted siempre limpio y ligeramente engrasado el extremo de introducción.

Paquete de acumuladores SBP10, SFB105

Los contactos en el compartimento deben de mantenerse libres de aceite y grasa. Limpiar los contactos si es necesario, con un trapo limpio. Si la capacidad del acumulador baja por debajo de un nivel aceptable después de haberse utilizado por un corto periodo de tiempo se recomienda llevar el acumulador a un Centro de Servicio Hilti para su revisión.

Mantenimiento, indicación de servicio

Compruebe usted regularmente todas las piezas exteriores del aparato por si tienen daños; compruebe regularmente el correcto funcionamiento de todos los elementos de servicio. No utilice usted el aparato si alguna pieza está dañada o si algún elemento de servicio no funciona impecablemente. En tal caso haga usted reparar el aparato por el servicio Hilti.

Accesorios

Extraer el paquete de acumuladores

■ Botón de extracción de acumuladores

(operación con 2-dedos)

Para sacar la batería, presionar el botón de extracción de batería y tirar de la batería SBP 10 hacia fuera del taladro atornillador.

Colocar el paquete de acumuladores

Insertar el paquete hasta el tope. Al encajar, el paquete de acumuladores produce un chasquido audible.

Sólo deberán emplearse los paquetes de acumuladores SBP10 o SFB105 de Hilti.

Cargar el paquete de acumuladores

Sólo deberán emplearse los cargadores C7/24, C7/36-ACS, SFC7/18, TCU7/36 or SBC12H de Hilti. Sobre el proceso de carga véanse las instrucciones de uso del cargador.

Si para cargar el paquete de acumuladores SFB105 se emplea el antiguo cargador SBC12H, es de esperar que en la carga se produzca una pérdida de capacidad. La plena capacidad se consigue empleando los cargadores C7/24, C7/36-ACS, SFC7/18 y TCU7/36.

Paquete de acumuladores SBP10 / SFB105

Utilice únicamente el paquete de acumuladores SBP10 / SFB105.

Programa especial de herramientas

Si necesita brocas que no se encuentran en el programa estándar, tome contacto con el servicio al cliente de Hilti o con su vendedor Hilti. Hilti tiene un amplísimo programa especial de brocas destinadas al profesional.

Garantía del fabricante de las herramientas

Hilti garantiza la herramienta suministrada contra todo fallo de material y de fabricación. Esta garantía se otorga a condición de que la herramienta sea utilizada, manejada, limpiada y revisada en conformidad con el manual de instrucciones de Hilti, y de que el sistema técnico sea salvaguardado, es decir, que se utilicen en la herramienta exclusivamente consumibles, accesorios y piezas de recambio originales de Hilti.

Esta garantía abarca la reparación gratuita o la sustitución sin cargo de las piezas defectuosas durante toda la vida útil de la herramienta. La garantía no cubre las piezas sometidas a un desgaste normal. Hilti será quien defina cuál es el periodo de vida útil de la herramienta, fijando este plazo siempre por encima de lo que marca la ley vigente

Quedan excluidas otras condiciones que no sean las expuestas, siempre que esta condición no sea contraria a las prescripciones nacionales vigentes. Hilti no acepta la responsabilidad especialmente en relación con deterioros, pérdidas o gastos directos, indirectos, accidentales o consecutivos, en relación con la utilización o a causa de la imposibilidad de utilización de la herramienta para cualquiera de sus finalidades. Quedan excluidas en particular todas las garantías tácitas relacionadas con la utilización y la idoneidad para una finalidad precisa.

Para toda reparación o recambio, les rogamos que envíen la herramienta o las piezas en cuestión a la dirección de su organización de venta Hilti más cercana inmediatamente después de la constatación del defecto.

Estas son las únicas obligaciones de Hilti en materia de garantía, las cuales anulan toda declaración anterior o contemporánea, del mismo modo que todos los acuerdos orales o escritos en relación con las garantías

Eliminación

Paquetes de acumuladores

El paquete de acumuladores Hilti SBP10 está equipado con 8 elementos de níquel-cadmio.

El paquete de acumuladores Hilti SFB105 está equipado con 8 elementos de hidruro metálico.

Usted comparte con nosotros la responsabilidad de garantizar que los paquetes de acumuladores sean reciclados en consonancia con el medio ambiente.

Importante: No arroje nunca un paquete de acumuladores usado a la basura, al fuego o al agua. Eliminar los paquetes de acumuladores de conformidad con las disposiciones nacionales o devolver a Hilti los paquetes fuera de uso.



Aparafusadora com bateria SF 100-A

É imprescindível ler o manual de instruções antes de ligar o aparelho.

Guarde este manual de instruções junto com o aparelho.

Entregue o aparelho a outras pessoas somente com o manual instruções.

Comandos e peças **1**

- A** Interruptor com controlo electrónico de velocidade
- B** Interruptor reversivo
- C** Interruptor de 2 velocidades
- D** Anel de regulação da força de aperto
- E** Travão do motor
- F** Botão para libertar a bateria (dois)
- G** Mandril de aperto rápido
- H** Bit duplo (PH2 / PZD2)

Instruções gerais

 Este símbolo neste manual de instruções representa instruções importantes para a segurança. Siga-as sempre de modo a evitar lesões graves.

 **Aviso – Risco de choque eléctrico**

Este símbolo adverte a respeito dos riscos resultantes da corrente eléctrica ao se empregar a ferramenta. Ele assinala uma situação perigosa. O procedimento ilustrado após o símbolo sempre deve ser observado, a fim de se evitar lesões sérias ou danos materiais.

1 Estes números referem-se a figuras. Estas encontram-se nas contracapas desdobráveis. Ao ler as instruções, mantenha as contracapas abertas.

No texto das presentes instruções de utilização a palavra máquina refere-se sempre ao modelo SF100-A com bateria.

 **Ao utilizar o aparelho devem sempre ser observadas as seguintes condições:**

- utilizá-lo exclusivamente em serviços manuais
- não o utilizar em ambientes sujeitos a explosões

Índice	Página
Instruções gerais	19
Características técnicas	20
Regras gerais de segurança	21
Símbolos e regras específicas de segurança	22
Descrição do funcionamento do aparelho	22
Montagem	23
Utilização	23
Conservação e manutenção	23
Acessórios	24
Garantia do fabricante sobre ferramentas	24
Eliminação	24

Características técnicas

Aparafusadora com bateria SF100-A

Voltagem	9,6 Volts
Peso da aparafusadora incl. Bateria e mandril	1,8 kg (4 lbs)
Dimensões (L×H×B)	225×223×61 mm (9×9×2.5")
Velocidade	1ª velocidade 0– 350 U/min 2ª velocidade 0–1300 U/min
Mandril/capacidade de desarme rápido do mandril	0,8–10 mm ($\frac{1}{32}$ –.4")
Binário	máx. 16 Nm (posicionamento: símbolo da broca)
Ajuste do binário	1–7 Nm (1–5 ft. lbs) (em 20 níveis)
Controlo da velocidade	Interruptor de controlo electrónico
Interruptor reversivo	Interruptor electrónico com dispositivo de bloqueio de funcionamento da máquina.
Dispositivo de bloqueio do eixo	Quando a aparafusadora se encontra desligada.
Travão do motor	Activada pelo interruptor de controlo
Protecção à prova de pó e lubrificação permanente (livre de manutenção)	

Bateria	SBP 10	SFB 105
Voltagem	9,6 Volts	9,6 Volts
Capacidade da bateria	9,6 Volts×2,0 Ah=19,2 Wh	9,6 Volts×3,0 Ah=28,8 Wh
Peso	0,55 kg (1,2 lbs)	0,60 kg (1,3 lbs)
Controlo da temperatura	Sim	Sim
Tipo de pilha	Níquel-cádmio com concepção SUB C	Hidreto de metal com concepção SUB C
Nr. de pilhas	8	8

Reservado o direito a modificações técnicas

Regras gerais de segurança

Aviso!

Leia e compreenda todas as instruções.

Se não cumprir todas as instruções apresentadas poderá sofrer choques eléctricos, ferimentos graves e provocar incêndios.

GUARDE ESTAS INSTRUÇÕES

Zona de trabalho

Mantenha a zona de trabalho limpa e bem iluminada. Bancadas desarrumadas e zonas escuras aumentam o risco de acidentes.

Não utilize ferramentas eléctricas em atmosferas explosivas, onde existam líquidos, gases ou poeiras inflamáveis. As ferramentas eléctricas produzem faíscas que poderão inflamar poeiras ou gases.

Mantenha as outras pessoas, as crianças e os visitantes afastados do local, quando estiver a utilizar uma ferramenta eléctrica. Qualquer distração poderá fazê-lo perder o controle.

Segurança eléctrica

Não danifique o cabo. Nunca utilize o cabo para carregar a ferramenta. Mantenha o afastado de fontes de calor, óleo, objectos cortantes ou peças móveis. Substitua um cabo danificado imediatamente. Os cabos danificados poderão provocar incêndios.

Uma ferramenta que utilize pilhas ou um conjunto de pilhas separadamente apenas deverá ser recarregada utilizando o carregador fornecido para o efeito. Um carregador indicado para um tipo de pilha poderá provocar um incêndio se for utilizado com outro tipo de pilha.

Utilize apenas as pilhas especialmente indicadas para o tipo de ferramenta. A utilização de outras pilhas poderá provocar incêndios.

Segurança pessoal

Mantenha-se alerta, preste atenção à tarefa em curso e utilize o bom senso quando utilizar uma ferramenta eléctrica. Não utilize este tipo de ferramentas quando estiver cansado ou sob a influência de drogas, álcool ou medicamentos. Qualquer distração poderá provocar ferimentos graves.

Utilize vestuário adequado. Não utilize roupas largas ou jóias. Mantenha preso o cabelo comprido. O cabelo, as roupas e luvas nunca deverão tocar em peças móveis, uma vez que poderão ficar presas e ferir o utilizador.

Evite qualquer arranque accidental. Certifique-se de que o interruptor se encontra na posição de bloqueio ou off (desligado) antes de introduzir a pilha. Transportar ferramentas mantendo o dedo no interruptor ou introduzir pilhas quando o interruptor se encontra na posição on (ligado) aumenta a probabilidade de acidente.

Retire as chaves de ajuste antes de ligar a ferramenta. Se a chave se encontrar colocada na peça rotativa quando a ferramenta for ligada poderá provocar ferimentos.

Não se incline. Mantenha sempre o equilíbrio e os pés fixos, desta forma poderá manter o controle da ferramenta, mesmo em situações inesperadas.

Utilize equipamento de segurança. Utilize sempre protecções para os olhos. Máscara para poeiras, sapatos anti-derrapantes, capacete ou protecções para os ouvidos são acessórios que deverão ser utilizados em determinadas condições.



Utilize sempre protecções para os olhos

Utilização e cuidados a ter com ferramentas

Utilize dispositivos de fixação ou outros dispositivos para fixar e apoiar a peça de trabalho numa plataforma estável. Segurar a peça manualmente ou com o corpo poderá provocar uma perda de controle.

Não force a ferramenta. Utilize a ferramenta adequada para a aplicação pretendida, uma vez que esta efectuará a tarefa de forma mais eficaz.

Não utilize a ferramenta se o interruptor não ligar ou não desligar. Qualquer ferramenta que não possa ser controlada com o interruptor é perigosa e deverá ser reparada.

Retire a pilha da ferramenta ou coloque o interruptor na posição de bloqueio ou off (desligado) antes de efectuar qualquer ajuste, substituir acessórios ou guardar a ferramenta. Estas medidas de segurança preventiva reduzem o risco de ligar a ferramenta acidentalmente.

Guarde as ferramentas desactivadas longe do alcance das crianças e de outras pessoas não familiarizadas com a sua utilização, uma vez que poderão tornar-se perigosas.

Quando a pilha não for utilizada, mantenha-a longe de outros objectos metálicos, como por exemplo, clips, moedas, chaves, pregos, parafusos ou outros objectos pequenos que possam estabelecer uma ligação entre os terminais. A ligação dos terminais poderá provocar faíscas, queimaduras ou incêndios.

Efectue a manutenção cuidada das ferramentas. Mantenha as ferramentas afiadas e limpas. Ferramentas cuidadas e com os fios de corte correctamente afiados são mais fáceis de controlar e mais eficazes.

Verifique se existe qualquer desalinhamento ou irregularidade das peças móveis, qualquer peça quebrada ou outra condição que afecte o funcionamento da ferramenta. Se esta se encontrar danificada deverá ser reparada antes de ser utilizada. Muitos acidentes são provocados por ferramentas mal cuidadas.

Utilize apenas os acessórios recomendados pelo fabricante do modelo. Os acessórios indicados para uma ferramenta poderão não ser os correctos para uma outra.

Assistência

A assistência da ferramenta apenas deverá ser efectuada por técnicos de reparação qualificados. Qualquer tarefa de assistência ou manutenção que não seja efectuada por técnicos qualificados poderá tornar-se perigosa.

Quando efectuar a manutenção de uma ferramenta utilize peças sobressalentes idênticas. Cumpra as instruções apresentadas na secção de manutenção deste manual. A utilização de peças não autorizadas ou o não cumprimento das instruções de manutenção poderá aumentar o risco de choques eléctricos ou ferimentos.

Regras de segurança específicas e símbolo

Segure as ferramentas pelas pegas isoladas quando executar uma operação em que exista o risco de a ferramenta de corte entrar em contacto com fios escondidos ou com o seu próprio cabo de alimentação. Qualquer contacto com um fio eléctrico activo poderá electrocutar o utilizador, uma vez que a corrente será transmitida através das peças metálicas da ferramenta.

AVISO: Alguns tipos de pó que são produzidos ao desbastar, rebarbar, cortar e furar, contêm agentes químicos conhecidos pelos seus efeitos cancerígenos e teratogénicos, que podem provocar esterilidade e danos

permanentes das vias respiratórias ou outros. Alguns desses agentes químicos são chumbo contido em tinta de chumbo, quartzo cristalino proveniente de tijolos, betão, alvenaria ou pedras naturais, ou, também, arsénico e crómio provenientes de madeira de construção tratada quimicamente. A perigosidade para si varia, consoante a frequência com que efectua estes trabalhos. **Para minimizar a exposição a estes agentes químicos, os utilizadores e terceiros devem trabalhar num espaço bem ventilado, bem como usar equipamentos de segurança apropriados. Use uma máscara antipoeiras adequada para determinados pós, que possa filtrar partículas microscópicas e manter o pó afastado da face e do corpo. Evite o contacto permanente com pó. Use roupa de protecção e lave a área da pele afectada com água e sabão.** A absorção de pó através da boca, dos olhos ou o contacto permanente dos pós com a pele pode promover a absorção de agentes químicos com risco de efeitos graves para a saúde.

A ferramenta não está concebido para a utilização por crianças ou pessoas debilitadas sem formação.

Deve ensinar-se às crianças que não podem brincar com a ferramenta.

Não utilize a ferramenta em ambientes úmidos. A umidade poderá danificar a ferramenta e a bateria, podendo mesmo electrocutar o utilizador.

Certifique-se de que as ferramentas introduzidas (brocas, extremidades, etc.) são adequadas para o mandril que utiliza e de que se encontram corretamente colocadas e bem fixas no mesmo. Uma ferramenta que não se encontre bem fixa aumenta sempre o risco de acidente.

Evite o contato com cabos e canos escondidos. Para se certificar de que estes não existem deverá verificar a zona de trabalho antes de iniciar a tarefa utilizando, por exemplo, um detector de metais. A existência de cabos e canos escondidos poderá aumentar grandemente o risco de acidente se estes forem danificados durante a tarefa que deseja realizar.

Verifique se a bateria se encontra corretamente introduzida na ferramenta. Se a bateria não estiver corretamente introduzida na ferramenta poderá soltar-se e provocar ferimentos.

Descrição (normal)

Tipo de parafuso / Aplicação	Diâmetro	Velocidade
Parafuso de tipo universal ou parafuso para contraplacado: em pinho ou contraplacado	até 4 mm ($\frac{5}{32}$ " diâm. 4–6 mm ($\frac{5}{32}$ "– $\frac{1}{4}$ " diâm.	2a velocidade 1a velocidade
Parafusos roscados (parafusos de máquina)	até 6 mm ($\frac{1}{4}$ " diâm.	2a velocidade
Parafusos em buchas plásticas		
Parafuso	6 mm ($\frac{1}{4}$ " diâm.	1a velocidade
Bucha plástica	8 mm ($\frac{5}{16}$ " diâm.	
Broca helicoidal para pinho/madeira dura	10 mm ($\frac{3}{8}$ " diâm.	2a velocidade
Broca helicoidal (broca HSS) em aço perfuração em aço superior a 6 mm ($\frac{1}{4}$ " diâm.	até 6 mm ($\frac{1}{4}$ " diâm.	2a velocidade
pré-perfuração com uma broca de 6 mm ($\frac{1}{4}$ " diâm.	até 10 mm ($\frac{3}{8}$ " diâm.	1a velocidade
Furos em contraplacado	até 63 mm ($2\frac{1}{2}$ " diâm.	1a velocidade

Montagem



Antes de utilizar o aparelho é indispensável ler e seguir as instruções de segurança contidas nestas instruções de utilização.



SF 100-A só deve ser utilizado com o conjunto de baterias SBP 10 ou SFB 105.



É imprescindível que uma bateria nova seja carregada normalmente durante 24 horas ou com carga de renovação durante 12 horas, para que possam ser formadas as células.

Em ambientes de temperatura baixa: O desempenho da bateria é muito reduzido em ambientes de temperatura baixa. Guardá-la à temperatura ambiente quando não estiver sendo utilizada.

Em ambientes de temperatura elevada: Não guarde a bateria num local em que possa estar sujeita à ação de temperaturas elevadas (por exemplo: exposta ao sol, junto a uma janela, por detrás do pára-brisas de um automóvel ou sobre um radiador).

Não utilize o aparelho até que a bateria fique completamente descarregada. Poderá danificar as células se descarregar completamente a bateria.

Utilização

Insira a patilha de segurança



Utilize o dispositivo de bloqueio **2** para evitar qualquer ligação acidental durante o transporte da ferramenta ou na introdução ou remoção de uma ferramenta.

Mandril de aperto rápido

Não é necessária qualquer chave para colocar ou retirar acessórios. Quando utiliza o botão de controle para desligar o aparelho, este bloqueia automaticamente o eixo. Esta função é muito útil quando se aperta ou desaperta o mandril.

Botão para libertação da bateria

3 Botão de libertação da bateria (operação a 2 dedos) Para retirar a bateria, pressionar os botões de libertação da bateria e retirá-la da aparafusadora.

Inserção da bateria

Empurre o bateria o mais possível, deverá ouvir-se um click. Apenas as baterias Hilti SBP 10 e SFB 105 deverão ser usadas.

Carregar a bateria

Apenas os carregadores de baterias C 7/24, C 7/36-ACS, Hilti SFC 7/18, TCU 7/36 ou SBC 12H devem ser usados. Por favor consulte o manual de instruções da bateria antes do carregamento.

Se a bateria SFB 105 for carregado no antigo carregador SBC 12H, deverá ser esperada uma perda de capacidade neste tipo de carregamento. A total capacidade das baterias deverá ser conseguida com os carregadores C 7/24, C 7/36-ACS, SFC 7/18 e TCU 7/36.

Seleção de velocidade

3 Interruptor – 2 velocidades

A velocidade pode ser seleccionada ajustando o interruptor de 2 velocidades. (1a velocidade: 0–350 r.p.m. ou 2a velocidade: 0–1250 r.p.m.) A velocidade só pode ser mudada com o motor parado.

Seleção da força de aperto

4 Anel de regulação da força de aperto

A posição de libertação (1–7 Nm) é seleccionada rodando o anel de regulação para o nível de aperto desejado (posição 1–20). Quando visualizar o símbolo de perfuração () isso significa que o dispositivo de aperto se encontra bloqueado e que o acessório se encontra correctamente fixo, sendo o aperto máximo de cerca de 16 Nm (aperto de fixação).

Botão reversor

2 Interruptor reversivo

O interruptor reversivo é usado para escolher a direcção de rotação do mandril. Um dispositivo de bloqueio impede a mudança do sentido de rotação enquanto o motor está ligado.

O interruptor de controlo é desactivado quando o interruptor reversivo esta na posição central.

Controle da velocidade

Interruptor com controlo electrónico de velocidade integrada.

A Velocidade de aparafusamento pode ser lentamente ajustada até r.p.m. máxima, pressionando levemente o interruptor de controlo.

Conservação e manutenção



Antes de iniciar a limpeza remova a bateria da ferramenta evitando assim arranques inadvertidos.

Conservação

-CUIDADO-

Mantenha a ferramenta, particularmente as superfícies do punho, seca, limpa e isenta de óleos e massas.

Não utilize produtos de limpeza que contenham silicone.

A carcaça exterior da ferramenta é fabricada em plástico resistente a impactos. O punho é feito de uma borracha sintética.

As saídas de ar devem estar sempre limpas e desobstruídas! Limpe as saídas de ar cuidadosamente com uma escova seca. Evite a penetração de corpos estranhos no interior da ferramenta. Limpe regularmente o exterior da ferramenta com um pano ligeiramente húmido. Não utilize qualquer pulverizador, aparelho de jacto de vapor ou água corrente para limpar a ferramenta! A segurança eléctrica da ferramenta pode ficar comprometida.

Conserve os aparelhos de inserção limpos, sem pó nem sujidade. Mantenha sempre o fio de ligação limpo e com um pouco de graxa.

Baterias SBP 10, SFB 105

Mantenha os contactos limpos de pó e lubrificante e, se necessário, utilize um pano para limpá-los.

Se a capacidade da bateria baixar para um nível inferior ao aceitável depois de ter sido usada por um longo período, recomendamos que a bateria seja remetida à Hilti para teste.

Manutenção, assistência técnica

Examine periodicamente todas as partes externas do aparelho quanto a danos e todos os elementos de comando quanto ao perfeito funcionamento. Não ligue o aparelho se houver partes danificadas ou se os elementos de comando não estiverem a funcionar correctamente. Nesse caso, mande reparar o aparelho num centro de assistência técnica Hilti.

Acessórios

Botão para libertação da bateria

5 Botão de libertação da bateria (operação a 2 dedos)

Para retirar a bateria, pressionar os botões de libertação da bateria e retirá-la da aparafusadora.

Inserção da bateria

Empurre o bateria o mais possível, deverá ouvir-se um click. Apenas as baterias Hilti SBP 10 e SFB 105 deverão ser usadas.

Carregar a bateria

Apenas os carregadores de baterias Hilti C7/24, C7/36-ACS, SFC 7/18, TCU 7/36 ou SBC 12H devem ser usados. Por favor consulte o manual de instruções da bateria antes do carregamento.

Se a bateria SFB 105 for carregado no antigo carregador SBC 12H, deverá ser esperada uma perda de capacidade neste tipo de carregamento. A total capacidade das baterias deverá ser conseguida com os carregadores C7/24, C7/36-ACS, SFC 7/18 e TCU 7/36.

Conjunto de bateria SBP10/SFB 105

Utilize somente o conjunto de bateria SBP10/SFB105.

Ferramentas especiais

Se forem necessárias ferramentas não incluídas no programa normal, entre em contacto com a assistência técnica Hilti ou com seu consultor de vendas Hilti. A Hilti dispõe de um extenso programa especial de ferramentas com qualidade profissional.

Garantia do fabricante sobre ferramentas

A Hilti garante que a ferramenta fornecida está isenta de quaisquer defeitos de material e de fabrico. Esta garantia é válida desde que a ferramenta seja utilizada e manuseada, limpa e revista de forma adequada e de acordo com o manual de instruções Hilti e desde que o sistema técnico seja mantido, isto é, sob reserva da utilização exclusiva na ferramenta de consumíveis, componentes e peças originais Hilti.

A garantia limita-se rigorosamente à reparação gratuita ou substituição das peças com defeito de fabrico durante todo o tempo de vida útil da ferramenta. A garantia não cobre peças sujeitas a um desgaste normal de uso.

Estão excluídas desta garantia quaisquer outras situações susceptíveis de reclamação, salvo legislação nacional aplicável em contrário. Em caso algum será a Hilti responsável por danos indirectos, directos, acidentais ou pelas consequências daí resultantes, perdas ou despesas em relação ou devidas à utilização ou incapacidade de utilização da ferramenta, seja qual for a finalidade. A Hilti exclui em particular as garantias implícitas respeitantes à utilização ou aptidão para uma finalidade particular.

Para toda a reparação ou substituição, enviar a ferramenta ou as peças para o seu centro de vendas Hilti, imediatamente após detecção do defeito.

Estas são todas e as únicas obrigações da Hilti no que se refere à garantia, as quais anulam todas as declarações, acordos orais ou escritos anteriores ou contemporâneos referentes à garantia, neos e acordos orais ou escritos referentes a garantias

Eliminação

Conjunto de baterias

As baterias Hilti SBP 10 têm 8 células de níquel-cádmio

As baterias Hilti SFB 105 têm 8 células de hidreto de níquel-cádmio

Tanto você como a Hilti acarretam a responsabilidade pela reciclagem das baterias já usadas de acordo com as exigências ambientais em vigor

Importante: Elimine os conjuntos de baterias de acordo com as prescrições nacionais ou devolva-os à Hilti.



HILTI

Hilti Corporation

LI-9494 Schaan

Tel.: +423 / 234 21 11

Fax: +423 / 234 29 65

www.hilti.com



336381