

HILTI

WSR 22-A

Deutsch	de
English	en
Français	fr
Italiano	it
Español	es
Português	pt
Nederlands	nl
Dansk	da
Svenska	sv
Norsk	no
Suomi	fi
Ελληνικά	el
Magyar	hu
Polski	pl
Русский	ru
Česky	cs
Slovenčina	sk
Hrvatski	hr
Slovenščina	sl
Български	bg
Română	ro
Türkçe	tr
عربي	ar
Latviešu	lv
Lietuvių	lt
Eesti	et
Українська	uk
Қазақ	kk
日本語	ja
한국어	ko
繁體中文	zh
中文	cn

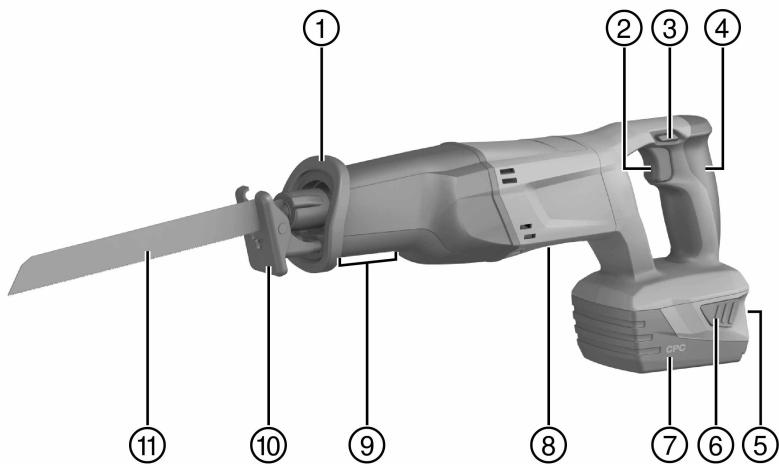



2

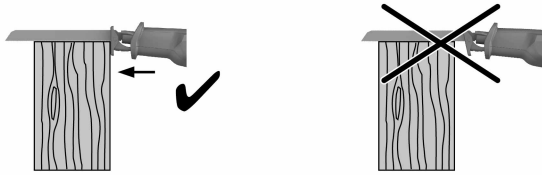
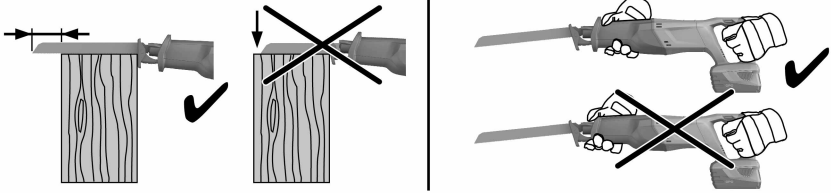

3

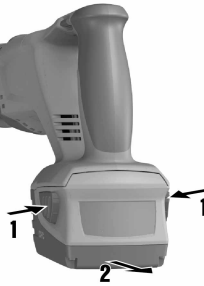

4

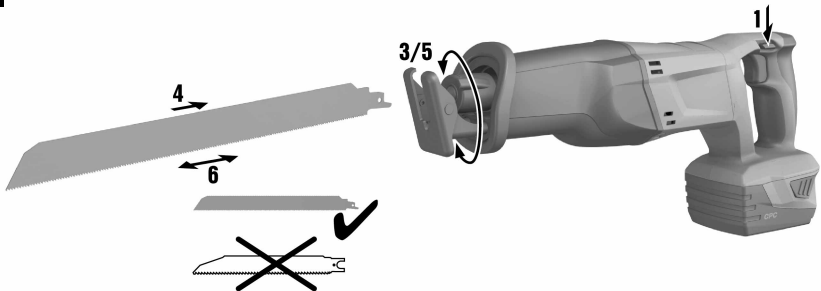

5

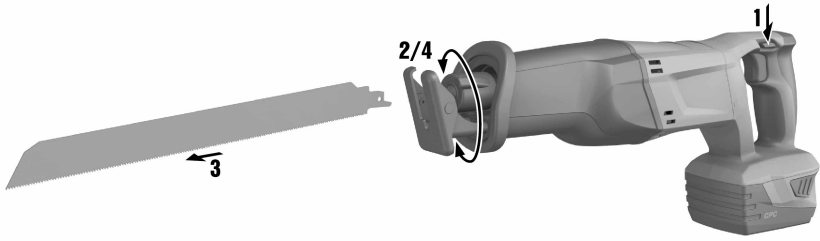

6



7

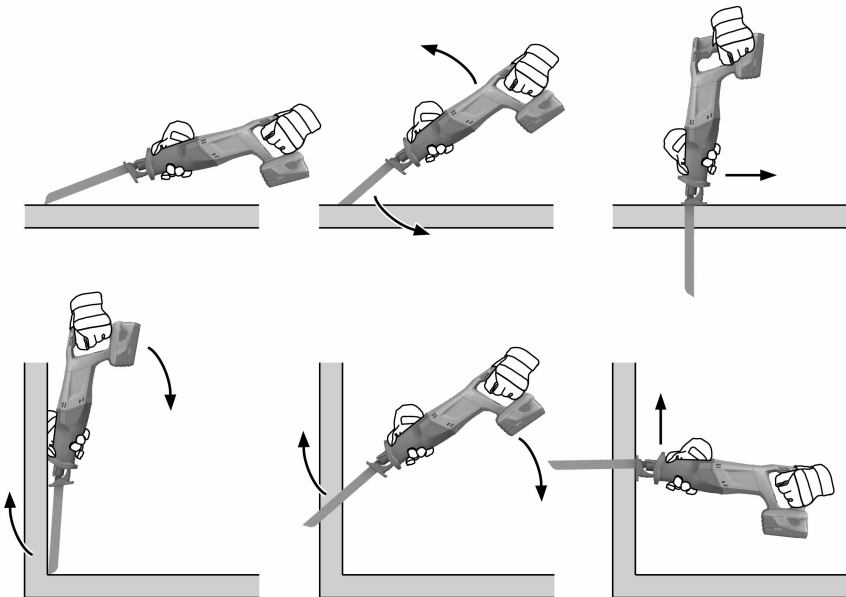

8

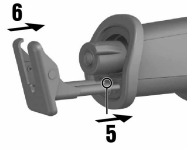
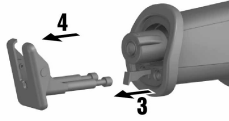

WSR 22-A



de	Original-Bedienungsanleitung	1
en	Original operating instructions	12
fr	Mode d'emploi original	23
it	Istruzioni originali	34
es	Manual de instrucciones original	45
pt	Manual de instruções original	56
nl	Oorspronkelijke handleiding	67
da	Original brugsanvisning	78
sv	Originalbruksanvisning	88
no	Original bruksanvisning	98
fi	Alkuperäiset ohjeet	108
el	Μετάφραση οδηγιών χρήσης από το πρωτότυπο	118
hu	Eredeti használati utasítás	130
pl	Oryginalna instrukcja obsługi	141
ru	Оригинальное руководство по эксплуатации	152
cs	Originální návod k obsluze	164
sk	Originálny návod na obsluhu	174
hr	Originalne upute za uporabu	185
sl	Originalna navodila za uporabo	196
bg	Оригинално Ръководство за експлоатация	207
ro	Manual de utilizare original	219
tr	Orijinal kullanım kılavuzu	230
ar	دليل الاستعمال الأصلي	241
lv	Originālā lietošanas instrukcija	252
lt	Originali naudojimo instrukcija	263
et	Algupärane kasutusjuhend	274
uk	Оригінальна інструкція з експлуатації	284
kk	Түпнұсқа пайдалану бойынша нұсқаулық	296
ja	オリジナル取扱説明書	307
ko	오리지널 사용설명서	318
zh	原始操作說明	328
cn	原版操作说明	337

1 Date privind documentația

1.1 Explicitarea simbolurilor



1.1.1 Indicații de avertizare

Indicațiile de avertizare avertizează împotriva pericolelor care apar în lucrul cu produsul. Următoarele cuvinte-semnal sunt utilizate în combinație cu un simbol:

	PERICOL! Pentru un pericol iminent și direct, care duce la vătămări corporale sau la accidente mortale.
	ATENȚIONARE! Pentru situații potențial periculoase, care pot provoca vătămări corporale grave sau accidente mortale.
	AVERTISMENT! Pentru situații care pot fi periculoase și pot provoca răni ușoare sau pagube materiale.



1.1.2 Simboluri

Sunt utilizate următoarele simboluri:

	Citiți manualul de utilizare înainte de folosire
	Indicații de folosire și alte informații utile
/min	Frecvența curselor pe minut
n_0	Frecvența curselor
	Curent continuu

1.1.3 Imagini

Imaginile din aceste instrucțiuni servesc a înțelegerea de principiu și pot să difere față de varianta efectivă de execuție:

	Aceste numere fac trimitere la imaginea respectivă de la începutul acestor instrucțiuni.
3	Numerotarea din imagini reflectă ordinea etapelor de lucru în imagine și poate prezenta diferențe față de numerotarea din text a etapelor de lucru.
	În imaginea Vedere generală sunt utilizate numere de poziție. În paragraful Vedere generală a produsului numerele din legendă fac trimitere la aceste numere de poziție.

1.2 Referitor la această documentație

- ▶ Citiți complet acest manual de utilizare înainte de punerea în funcțiune. Aceasta este condiția necesară pentru un lucru în siguranță și pentru o manevrare fără defecțiuni.
- ▶ Aveți în vedere indicațiile de securitate și de avertizare din această documentație și de pe aparat.
- ▶ Păstrați întotdeauna manualul de utilizare în preajma aparatului și predăți aparatul altor persoane numai împreună cu aceste instrucțiuni.

Ne rezervăm dreptul asupra modificărilor și erorilor.

1.3 Informații despre produs

Produsele Hilti sunt destinate utilizatorilor profesioniști, iar operarea cu acestea, întreținerea și repararea lor sunt activități permise numai personalului autorizat și instruit. Acest personal trebuie să fie instruit în mod special cu privire la potențialele pericole. Produsul și mijloacele sale auxiliare pot genera pericole dacă sunt utilizate necorespunzător sau folosite inadecvat destinației de către personal neinstruit.

- Transcrieți denumirea și numărul de serie de pe plăcuța de identificare în tabelul următor.
- ▶ Indicați întotdeauna aceste informații când vă adresați cu solicitări la reprezentanța noastră sau la centrul de service:

Date despre produs

Ferăstrău longitudinal	WSR 22-A
Generația:	01

2 Securitate

2.1 Instrucțiuni de protecție a muncii

Instrucțiunile de protecție a muncii din capitolul următor includ toate instrucțiunile de ordin general privind securitatea și protecția muncii pentru sculele electrice, instrucțiuni care trebuie să fie puse în practică în conformitate cu normele aplicabile din manualul de utilizare. Ca atare, este posibil să fie incluse și indicații care nu sunt relevante pentru acest aparat.

2.1.1 Instrucțiuni de ordin general privind securitatea și protecția muncii pentru sculele electrice

⚠ ATENȚIONARE Citiți toate instrucțiunile de protecție a muncii și instrucțiunile de lucru. Neglijențele în respectarea instrucțiunilor de protecție a muncii și a instrucțiunilor de lucru pot provoca electrocutări, incendii și/ sau accidentări grave.

Păstrați toate instrucțiunile de protecție a muncii și instrucțiunile de lucru pentru consultare în viitor.

Termenul de „sculă electrică” folosit în instrucțiunile de protecție a muncii se referă la sculele cu alimentare de la rețea (cu cablu de rețea) și la sculele electrice cu alimentare de la acumulatori (fără cablu de rețea).

Securitatea în locul de muncă

- ▶ **Mențineți curățenia și un iluminat bun în zona de lucru.** Dezordinea sau iluminatul insuficient în zona de lucru pot constitui surse de accidente.
- ▶ **Nu lucrați cu scula electrică în medii cu pericol de explozie, în care sunt prezente lichide, gaze sau pulberi inflamabile.** Sculele electrice generează scântei care pot aprinde pulberile sau vaporii.
- ▶ **Nu permiteți accesul copiilor și al altor persoane în zona de lucru pe parcursul utilizării sculei electrice.** În cazul distragerii atenției, puteți pierde controlul asupra mașinii.

Securitatea electrică

- ▶ **Fișă de racord a sculei electrice trebuie să se potrivească cu priza de alimentare. Orice gen de modificare a fișei este interzis. Nu folosiți niciun tip de fișe adaptoare împreună cu scule electrice având împământare de protecție.** Fișele nemodificate și prizele adecvate diminuează riscul de electrocutare.
- ▶ **Evitați contactul corpului cu suprafețele legate la pământ, cum ar fi țevile, sistemele de încălzire, plitele și frigiderele.** Există un risc major de electrocutare atunci când corpul se află în contact cu obiecte legate la pământ.
- ▶ **Ferii sculele electrice de influența ploii și umidității.** Pătrunderea apei în scula electrică crește riscul de electrocutare.
- ▶ **Nu utilizați cablul în scopuri pentru care nu este destinat, de exemplu pentru a transporta scula electrică, a suspenda scula electrică sau pentru a trage fișa din priza de alimentare. Feriți cablul de influențele căldurii, uleiului, muchiilor ascuțite sau componentelor mobile ale mașinii.** Cablurile deteriorate sau înfășurate majorează riscul de electrocutare.
- ▶ **Dacă lucrați cu o sculă electrică în aer liber, utilizați numai cabluri prelungitoare care sunt adecvate și pentru folosirea în exterior.** Folosirea cablurilor prelungitoare adecvate lucrului în aer liber diminuează riscul de electrocutare.
- ▶ **Dacă punerea în exploatare a sculei electrice într-un mediu cu umiditate nu se poate evita, utilizați un întrerupător automat de protecție diferențial.** Utilizarea unui întrerupător automat de protecție diferențial diminuează riscul de electrocutare.

Securitatea persoanelor

- ▶ **Procedați cu atenție, concentrați-vă la ceea ce faceți și lucrați în mod rațional atunci când manevrați o sculă electrică. Nu folosiți nicio sculă electrică dacă sunteți obosit sau dacă vă aflați sub influența drogurilor, alcoolului sau medicamentelor.** Un moment de neatenție în folosirea sculei electrice poate duce la accidentări serioase.
- ▶ **Purtați echipament personal de protecție și, întotdeauna, ochelari de protecție.** Folosirea echipamentelor personale de protecție, ca de ex. masca anti-praf, încălțăminte antiderapantă, casca de protecție sau căștile antifonice, în funcție de tipul sculei electrice și de natura aplicației de lucru, duce la diminuarea riscului de accidentare.
- ▶ **Împiedicați pornirea involuntară a mașinii. Asigurați-vă că scula electrică este deconectată, înainte de a o racorda la alimentarea electrică și/ sau la acumulator, de a o lua din locul de lucru sau de a o transporta.** Situațiile în care transportați scula electrică ținând degetul pe întrerupător sau racordati mașina în stare pornită la alimentarea electrică pot duce la accidente.

- ▶ **Înainte de a porni scula electrică, îndepărtați uneltele de reglaj sau cheile fixe.** Un accesoriu de lucru sau o cheie fixă, aflate într-o componentă rotativă a mașinii, pot provoca vătămări corporale.
- ▶ **Evitați o poziție anormală a corpului. Asigurați-vă o poziție stabilă și păstrați-vă întotdeauna echilibrul.** În acest fel, veți putea controla mai bine scula electrică în situații neașteptate.
- ▶ **Purtați îmbrăcăminte de lucru adecvată. Nu purtați haine largi sau bijuterii. Țineți părul, îmbrăcămintea și mănușile departe de componentele aflate în mișcare.** Îmbrăcămintea largă, bijuteriile sau părul lung pot fi prinse de piesele aflate în mișcare.
- ▶ **Dacă există posibilitatea montării unor accesorii de aspirare și captare a prafului, asigurați-vă că acestea sunt racordate și folosite corect.** Utilizarea unui sistem de aspirare a prafului poate diminua pericolul provocat de praf.

Utilizarea și manevrarea sculei electrice

- ▶ **Nu suprasolicitați mașina. Folosiți scula electrică special destinată lucrării dumneavoastră.** Cu scula electrică adecvată, lucrați mai bine și mai sigur în domeniul de putere specificat.
- ▶ **Nu folosiți nicio sculă electrică având întrerupătorul defect.** O sculă electrică ce nu mai permite pornirea sau oprirea sa este periculoasă și trebuie reparată.
- ▶ **Scoateți fișa din priză și/ sau înlăturați acumulatorul, înainte de executarea unor reglaje la mașină, înlocuirea accesoriilor sau depozitarea mașinii.** Această măsură de precauție reduce riscul unei porniri involuntare a sculei electrice.
- ▶ **Păstrați sculele electrice în locuri inaccesibile copiilor, atunci când nu le utilizați. Nu permiteți folosirea aparatului/ mașinii de către persoane care nu sunt familiarizate cu aceasta sau care nu au citit instrucțiunile de față.** Sculele electrice sunt periculoase atunci când sunt folosite de persoane fără experiență.
- ▶ **Îngrijiți sculele electrice cu multă atenție. Controlați funcționarea impecabilă a componentelor mobile și verificați dacă acestea nu se blochează, dacă există piese sparte sau care prezintă deteriorări de natură să influențeze negativ funcționarea sculei electrice. Dispuneți repararea pieselor deteriorate înainte de punerea în exploatare mașinii.** Multe accidente se produc din cauza întreținerii defectuoase a sculelor electrice.
- ▶ **Păstrați accesoriile așchietoare bine ascuțite și curate.** Accesoriile așchietoare întreținute atent, cu muchii așchietoare bine ascuțite se blochează mai greu și pot fi conduse mai ușor.
- ▶ **Utilizați scula electrică, accesoriile, dispozitivele de lucru etc. corespunzător acestor instrucțiuni. Țineți seama de condițiile de lucru și de activitatea care urmează a fi desfășurată.** Folosirea unor scule electrice destinate altor aplicații de lucru decât cele prevăzute poate conduce la situații periculoase.

Utilizarea și manevrarea sculei cu acumulatori

- ▶ **Încărcați acumulatorii numai în redresoarele recomandate de producător.** Pentru un redresor adecvat unui anumit tip de acumulatori, apare pericolul de incendiu dacă acesta este utilizat cu alți acumulatori.
- ▶ **Utilizați numai acumulatorii prevăzuți special pentru sculele electrice.** Folosirea altor acumulatori poate duce la accidentări și poate provoca pericol de incendiu.
- ▶ **Țineți acumulatorii nefolosiți la distanță de agrafele de birou, monede, chei, cuie, șuruburi sau alte obiecte metalice mici, care ar putea provoca scurtcircuitarea contactelor.** Un scurtcircuit între contactele acumulatorului poate avea ca urmări arsuri sau incendii.
- ▶ **La folosirea în mod eronat, este posibilă eliminarea de lichid din acumulatori. Evitați contactul cu acesta. În cazul contactului accidental, spălați cu apă. Dacă lichidul ajunge în ochi, solicitați suplimentar asistență medicală.** Lichidul ieșit din acumulatori poate provoca iritații ale pielii sau arsuri.

Service

- ▶ **Încredințați repararea sculei electrice a dumneavoastră numai personalului calificat de specialitate și numai în condițiile folosirii pieselor de schimb originale.** În acest fel, este garantată menținerea siguranței de exploatare mașinii.

2.1.2 Instrucțiuni de protecție a muncii pentru ferăstraie pendulare verticale/ferăstraie longitudinale

- ▶ **Țineți scula electrică de suprafețele izolate ale mânerelor, când executați lucrări în care dispozitivul de lucru poate întâlni conductori electrici ascunși.** Contactul cu un conductor parcurs de curent poate pune sub tensiune și piesele metalice ale mașinii și poate duce la electrocutări.

2.1.3 Instrucțiuni suplimentare de protecție a muncii

Securitatea persoanelor

- ▶ Utilizați dispozitivele de prindere sau o altă metodă practică pentru a asigura piesa și a o ține într-o poziție stabilă. Ținerea piesei cu mâna sau cu corpul duce la instabilitate și poate provoca pierderea controlului.

- ▶ **Nu sunt admise intervenții neautorizate sau modificări asupra aparatului.**
- ▶ **Purtați căști antifonice.** Efectele zgomotului pot conduce la pierderea auzului.
- ▶ **Dacă aparatul este utilizat fără sistem de aspirare a prafului, trebuie să utilizați o mască ușoară de protecție respiratorie pe parcursul lucrărilor care produc praf.**
- ▶ **Faceți pauze de lucru, exerciții de destindere și exerciții ale degetelor, pentru a stimula circulația sanguină prin degete.**
- ▶ **Aparatul nu este destinat persoanelor cu o constituție slabă și fără efectuarea unui instructaj.**
- ▶ **Nu permiteți accesul copiilor la aparat.**
- ▶ **Folosii mănuși de protecție pentru schimbarea accesoriului de lucru, deoarece acesta se poate înfierbânta foarte puternic în timpul lucrului și muchiile de tăiere ale pânzei de ferăstrău sunt ascuțite.**
- ▶ **Conectați produsul numai atunci când sunteți în poziția de lucru.**
- ▶ **Activați siguranța pentru transport la depozitarea și transportul aparatului.**
- ▶ Evitați posibilitatea de pornire involuntară. Nu transportați aparatul cu degetul pe comutatorul de comandă. În caz de nefolosire a aparatului, pe parcursul unei pauze de lucru, înaintea lucrărilor de întreținere, la schimbarea accesoriilor de lucru și pe parcursul transportului, acumulatorul va fi înlăturat din mașină.
- ▶ **Respectați prescripțiile naționale privind protecția muncii.**
- ▶ Pulberea materialelor cum ar fi vopselele care conțin plumb, unele tipuri de lemn, betonul / zidăria / piatra care conține cuarț și minerale, precum și metale pot dăuna sănătății. Atingerea sau inhalarea pulberii poate provoca reacții alergice și/ sau afecțiuni ale căilor respiratorii ale utilizatorului sau ale persoanelor aflate în apropiere. Anumite categorii de pulbere cum ar fi praful din lemn cum ar fi praful de stejar sau de fag sunt considerate drept cancerigene, în special în combinație cu substanțele suplimentare pentru tratamentul lemnului (cromați, substanțe de protecție a lemnului). Manevrarea materialului care conține azbest este permisă numai persoanelor cu pregătire de specialitate. **Utilizați în măsura posibilității un sistem de aspirare a prafului. Pentru a obține un grad ridicat de aspirare a prafului, utilizați un aparat mobil adecvat pentru desprăfuire. Dacă este cazul, purtați o mască de protecție a respirației, care să fie adecvată pentru praful respectiv. Asigurați o aerisire bună a locului de muncă. Respectați prescripțiile în vigoare în țara dumneavoastră pentru materialele care se prelucrează.**

Securitatea electrică

- ▶ **Înainte de începerea lucrului, verificați dacă în zona de lucru există ascunși conductori electrici sau țevi de gaz și de apă, de ex. cu un detector de metale.** Piesele metalice aflate în contact exterior cu aparatul se pot afla sub tensiune în cazul în care, spre exemplu, ați deteriorat din greșeală un conductor electric. Acest lucru reprezintă un pericol serios de electrocutare.

Instrucțiunile speciale de protecție a muncii pentru ferăstrăul longitudinal

- ▶ **În cursul lucrărilor conduceți întotdeauna aparatul în sensul distanțării de corp.**
- ▶ **Nu țineți mâinile niciodată în fața pânzei de ferăstrău sau pe aceasta.**
- ▶ **Nu tăiați niciodată materiale de bază necunoscute și mențineți calea de tăiere în partea de sus și în cea de jos liberă de obstacole .** Dacă pânza de ferăstrău întâlnește un obiect, ea poate produce un recul asupra aparatului.
- ▶ **Lucrați cu o presiune de apăsare moderată și cu o viteză de tăiere adecvată dacă utilizați un adaptor pentru tăierea țevelor (accesoriu), în special în cazul diametrelor mari ale țevelor.** Se evită astfel supraîncălzirea aparatului.
- ▶ **Atenționare! La secționarea conductelor din țevă, de exemplu în cadrul lucrărilor de demolare și instalare, asigurați-vă că aceste conducte nu mai conțin lichide și goliți-le, dacă este cazul. La secționarea conductelor din țevă țineți aparatul într-o poziție mai înaltă decât conducta care va fi secționată.** Aparatul nu este dotat cu protecție împotriva pătrunderii umidității. Lichidul revărsat poate cauza un scurtcircuit în aparat.
- ▶ **Nu tăiați cu ferăstrăul în afara zonei de lucru și cu accesorii de lucru inadecvate (dimensionare greșită și pânze de ferăstrău longitudinal neprevăzute cu cozi de fixare de 1/2").**

Manevrarea și folosirea cu precauție a acumulatorilor

- ▶ **Respectați directivele speciale pentru transportul, depozitarea și exploatarea acumulatorilor Li-Ion.**
- ▶ **Feriți acumulatorii de influența temperaturilor înalte și a focului.** Pericol de explozie.
- ▶ **Evitați pătrunderea umidității.** Pătrunderea de umiditate poate cauza un scurtcircuit și poate avea ca urmare producerea de arsuri sau un incendiu.
- ▶ **Nu este permisă dezmembrarea, strivirea, încălzirea la peste 80°C (176°F) sau arderea acumulatorilor.** În caz contrar, apare pericolul de incendiu, explozie și producere a iritațiilor de natură chimică.
- ▶ **Pentru acumulatorii deteriorați (de ex. acumulatorii cu fisuri, piese rupte, îndoite, contacte bătute și/ sau extrase) nu este permisă nici încărcarea și nici utilizarea în continuare a lor.**

- ▶ **Nu utilizați acumulatorii ca surse de energie pentru alți consumatori nespecificați.**
- ▶ Dacă acumulatorul se înfierbântă prea puternic pentru a putea fi ținut în mână, este posibil ca el să fie defect. **Așezați aparatul într-un loc neinflamabil la o distanță suficientă față de materiale inflamabile, unde poate fi ținută sub observație și lăsați-o să se răcească. Luați legătura cu centrul de service Hiltidupă ce acumulatorul s-a răcit.**

3 Descriere

3.1 Vedere generală a produsului 1

- | | | | |
|---|--|---|--|
| ① | Închizătorul mandrinei/ mandrina | ⑦ | Acumulator |
| ② | Comutator de comandă | ⑧ | Plăcuța de identificare |
| ③ | Siguranță pentru transport | ⑨ | Zona frontală de prindere (apărătoarea pentru mâini) |
| ④ | Mâner | ⑩ | Papucul de apăsare AVR |
| ⑤ | Indicatorul stării de încărcare a acumulatorului | ⑪ | Pânză de ferăstrău |
| ⑥ | Tasta pentru deblocare pentru acumulator | | |

3.2 Utilizarea conformă cu destinația

Produsul descris este un ferăstrău longitudinal cu alimentare de la acumulatori. El este destinat debitării de lemn, materiale asemănătoare lemnului și metalice, precum și materialului plastic.

Produsul este conceput pentru operare cu ambele mâini.

- ▶ Utilizați pentru acest produs numai acumulatori Li-Ion **Hilti** din seria de tip B 22.
- ▶ Utilizați pentru acești acumulatori numai redresoarele **Hilti** din seria C4/36.

3.3 Posibilă folosire greșită

- ▶ Nu tăiați în cărămidă, beton, beton poros, piatră naturală sau gresie și faianță.
- ▶ Nu utilizați produsul pentru tăierea de conducte care conțin încă lichide.
- ▶ Nu tăiați cu ferăstrăul în materiale de bază necunoscute.

3.4 Indicatorul acumulatorului Li-Ion

Starea de încărcare a acumulatorului Li-Ion și defecțiunile la aparat sunt semnalizate prin indicatorul acumulatorului Li-Ion. Starea de încărcare a acumulatorului Li-Ion este indicată după atingerea uneia dintre cele două taste pentru deblocare cu acumulator.

Starea	Semnificație
4 LED-uri aprinse.	• Starea de încărcare: 75 % până la 100 %
3 LED-uri aprinse.	• Starea de încărcare: 50 % până la 75 %
2 LED-uri aprinse.	• Starea de încărcare: 25 % până la 50 %
1 LED aprins.	• Starea de încărcare: 10 % până la 25 %
1 LED se aprinde intermitent.	• Starea de încărcare: < 10 %
1 LED se aprinde intermitent, aparatul nu este pregătit de funcționare.	• Acumulatorul este supraîncălzit sau complet descărcat.
4 LED-uri se aprind intermitent, aparatul nu este pregătit de funcționare.	• Aparatul este suprasolicitat sau supraîncălzit.



Indicație

Când comutatorul de comandă este acționat și până la 5 secunde după eliberarea comutatorului de comandă, apelarea stării de încărcare nu este posibilă. Dacă LED-urile indicatorului acumulatorului se aprind intermitent, vă rugăm să consultați indicațiile din capitolul Asistență în caz de avarii.

3.5 Setul de livrare.

Ferăstrău longitudinal, manual de utilizare.



Indicație

Pentru o exploatare sigură utilizați numai piese de schimb și materiale consumabile originale. Piese de schimb, materiale consumabile și accesorii avizate de noi pentru produs găsiți la centrul dumneavoastră Hilti sau la: www.hilti.com

4 Date tehnice

4.1 Ferăstrău longitudinal

	WSR 22-A
Tensiunea nominală	21,6 V
Greutate, conform EPTA-Procedure 01/2003	3,8 kg
Frecvența curselor	0 rot/min ... 3.000 rot/min
Lungimea cursei	28 mm
Mandrină fără cheie pentru accesorii de lucru standard	1/2 in

4.2 Datele privind zgomotul și valoarea vibrațiilor determinate corespunzător EN 60745

Valorile presiunii acustice și ale vibrațiilor indicate în aceste instrucțiuni au fost măsurate corespunzător unui procedeu standardizat de măsură și pot fi utilizate pentru compararea reciprocă a sculelor electrice. Ele sunt adecvate și pentru o apreciere provizorie a valorilor de expunere. Datele indicate se referă la aplicațiile principale de lucru ale sculei electrice. Firește că, dacă scula electrică este utilizată pentru alte aplicații de lucru cu dispozitive de lucru neprevăzute sau cu o întreținere insuficientă, datele pot să difere. Acest lucru poate ridica în mod considerabil valorile de expunere pe întreaga durată de lucru. Pentru o apreciere exactă a valorilor de expunere, trebuie să se ia în calcul și timpii în care aparatul este deconectat sau în care el funcționează, dar nu execută efectiv nicio activitate. Acest lucru poate reduce în mod considerabil valorile de expunere pe întreaga durată de lucru. Stabiliți măsuri de securitate suplimentare pentru protecția operatorului față de efectele sonore și ale vibrațiilor, ca de exemplu: întreținerea sculei electrice și a dispozitivelor de lucru, menținerea mâinilor în stare caldă, organizarea proceselor de lucru.

Valorile emisiei de zgomot determinate corespunzător EN 60745

	WSR 22-A
Nivelul puterii acustice (L_{WA})	93 dB(A)
Insecuritatea pentru nivelul puterii acustice (K_{WA})	3 dB(A)
Nivelul presiunii acustice (L_{pA})	82 dB(A)
Insecuritatea pentru nivelul presiunii acustice (K_{pA})	3 dB(A)

Valori totale ale vibrațiilor (suma vectorială pe trei direcții), determinate conform EN 60745

	WSR 22-A
Valoarea emisiei vibrațiilor la tăierea cu ferăstrăul a plăcilor aglomerate ($a_{n,B}$)	16 m/s ²
Valoarea emisiei vibrațiilor la tăierea cu ferăstrăul a grinzilor din lemn ($a_{n,WB}$)	18 m/s ²
Insecuritatea (K)	1,5 m/s ²

5 Modul de utilizare

5.1 Comportamentul de siguranță 2



AVERTISMENT

Pericol de accidentare Pornire involuntară a produsului.

- ▶ Înlăturați acumulatorul înainte de a realiza reglaje la aparat sau de a schimba accesorii.



ATENȚIONARE

Pericol de accidentare Pericol provocat de recul.

- ▶ Utilizați întotdeauna pânze de ferăstrău a căror lungime este întotdeauna proeminentă peste dimensiunile pieselor pe parcursul ciclului de cursă.



ATENȚIONARE

Pericol de accidentare la închizătorul mandrinei/mandrină

- ▶ Țineți întotdeauna ferm aparatul cu ambele mâini de mânerul special prevăzute. Nu utilizați aparatul niciodată fără apărătoarea pentru mâini în stare funcțională.



Indicație

Aparatul trebuie să fie presat cu papucul de apăsare AVR pe piesa care se prelucrează. Se asigură astfel un mod de lucru optim și sigur.

- ▶ Trageți acumulatorul spre spate din produs.

5.2 Îndepărtarea acumulatorului 3

1. Apăsăți cele două butoane pentru deblocare și țineți-le apăsat.
2. Trageți acumulatorul spre spate din produs.

5.3 Introducerea pânzei de ferăstrău 4



Indicație

Utilizați numai pânze de ferăstrău cu cozi de fixare de 1/2".

1. Activați siguranța pentru transport.
2. Verificați gradul de curățenie a cozii de fixare a accesoriului de lucru, precum și dacă aceasta este prevăzută cu puțină unsoare. Dacă este necesar, curățați și ungeți coada de fixare.
3. Rotiți manșonul de blocare a mandrinei în sens anti-orar și țineți-l apăsat.
4. Apăsăți pânza de ferăstrău din partea din față în mandrină.
5. Lăsați manșonul de blocare să gliseze înapoi până când se înclichetează cu zgomotul caracteristic.
6. Controlați prin tragere de pânza de ferăstrău dacă aceasta s-a fixat.

5.4 Extragerea pânzei de ferăstrău 5

1. Activați siguranța pentru transport.
2. Rotiți manșonul de blocare a mandrinei în sens anti-orar și țineți-l apăsat.
3. Trageți spre înainte pânza de ferăstrău din mandrină.
4. Lăsați manșonul de blocare să gliseze înapoi.

5.5 Introducerea acumulatorului 6



ATENȚIONARE

Pericol de natură electrică Pericol de scurtcircuit.

- ▶ Asigurați-vă că nu există corpuri străine la contactele acumulatorului și la contactele din ferăstrăul longitudinal, înainte de a introduce acumulatorul.



ATENȚIONARE

Pericol de accidentare Pericol în caz de cădere a acumulatorului.

- ▶ Un acumulator care cade vă poate periclita pe dumneavoastră și alte persoane. Controlați stabilitatea acumulatorului în ferăstrăul longitudinal.
- ▶ Introduceți prin glisare acumulatorul din spate în produs până când acesta se cuplează cu un zgomot de dublu clic la opritor.

5.6 Conectarea

1. Dezactivați siguranța pentru transport.
2. Apăsăți comutatorul de comandă.

5.7 Deconectarea



ATENȚIONARE

Pericol de accidentare la avansul inerțial al ferăstrăului.

- ▶ Ridicați produsul de pe piesa care se prelucrează numai când acesta a ajuns în stare de repaus complet.
- ▶ Așteptați până când produsul a ajuns în stare de repaus complet, înainte de a-l depune.

1. Eliberați comutatorul de comandă.
2. Activați siguranța pentru transport.

5.8 Străpungerea cu ferăstrăul



ATENȚIONARE

Pericol de accidentare Pericol provocat de recul.

- ▶ La străpungerea cu ferăstrăul asigurați partea din spate. Utilizați numai pânze de ferăstrău adecvate (cât mai scurte posibil).



Indicație

Utilizați procedeul de străpungere cu ferăstrăul numai pentru materiale moi și cu pânze de ferăstrău scurte. Aveți posibilitatea de a utiliza produsul în două poziții de penetrare prin tăiere diferite: în poziție normală sau în poziție întoarsă.

1. Așezați produsul cu marginea frontală a papucului de apăsare AVR pe piesa care se prelucrează.
2. Acționați siguranța pentru transport.
3. Apăsăți comutatorul de comandă.
4. Apăsăți produsul ferm pe piesa care se prelucrează și penetrați cu el în materialul de bază prin micșorarea unghiului de sprijin.



Indicație

Este important ca produsul să funcționeze înainte să apăsați pânza de ferăstrău pe materialul de bază, deoarece, în caz contrar, produsul se poate bloca.

5. După ce ați străpuns piesa care se prelucrează, aduceți din nou produsul în poziția de lucru normală (papucul de apăsare AVR este așezat plan pe toată suprafața) și tăiați cu ferăstrăul de-a lungul liniei de tăiere.

5.9 Schimbarea papucului de apăsare AVR



Indicație

Papucul de apăsare AVR poate fi schimbat dacă este necesar.

1. Activați siguranța pentru transport.
2. Înlăturați pânza de ferăstrău.
3. Trageți știftul dreptunghiular din plastic spre înainte.



Indicație

Acesta se află între cele două știfturi de ghidaj ale papucului de apăsare AVR.

4. Extrageți papucul de apăsare AVR.
5. Apăsăți știftul din plastic dreptunghiular în poziția inițială.
6. Introduceți papucul de apăsare AVR ușor gresat cu unsoare complet în ghidaj.
7. Verificați ca papucul de apăsare să fie fixat în poziție.

6 Îngrijirea, întreținerea generală, transportul și depozitarea

6.1 Îngrijirea ferăstrăului longitudinal



ATENȚIONARE

Pericol cauzat de curentul electric. Reparațiile executate impropriu la piesele electrice pot duce la accidentări grave.

- ▶ Încredințați reparațiile la piesele electrice numai unui specialist electrician.

- ▶ **Păstrați produsul, în special suprafețele mânerelor, uscate, curate, fără ulei și unsoare. Nu utilizați produse de îngrijire care conțin silicon.**
- ▶ Nu lăsați produsul să funcționeze cu fantele de aerisire astupate! Curățați fantele de aerisire cu multă atenție, folosind o perie uscată. Împiedicați pătrunderea corpurilor străine în interiorul produsului.
- ▶ Curățați regulat partea exterioară a produsului cu o lavetă ușor umezită. Nu folosiți pulverizatoare, mașini cu jet de aburi sau flux de apă la curățarea aparatului!



Indicație

Pentru o exploatare sigură utilizați numai piese de schimb și materiale consumabile originale. Piese de schimb, materiale consumabile și accesorii avizate de noi pentru produs găsiți la centrul dumneavoastră **Hilti** sau la: www.hilti.com

6.2 Transportul și depozitarea

Transportul



AVERTISMENT

Pornire involuntară la transport. Acumulatorii introduși pot provoca o pornire necontrolată la transportul mașinii și o pot deteriora.

- ▶ Transportați întotdeauna mașina fără acumulatorii introduși.

- Extrageți acumulatorii.
- Transportați aparatul și acumulatorii ambalați separat.
- Nu transportați niciodată acumulatorii în vrac.
- După un transport îndelungat, controlați înainte de folosire dacă aparatul și acumulatorii prezintă deteriorări.

Depozitarea



AVERTISMENT

Deteriorare involuntară cauzată de acumulatorii defecti. Aparatul poate suferi deteriorări dacă acumulatorii curg.

- ▶ Depozitați întotdeauna mașina fără acumulatorii introduși.

- Depozitați aparatul și acumulatorii pe cât posibil în spații răcoase și uscate.
- Nu depozitați niciodată acumulatorii în soare, pe sisteme de încălzire sau în spatele geamurilor de sticlă.
- Depozitați aparatul și acumulatorii în spații inaccesibile pentru copii și pentru persoanele neautorizate.
- După o depozitare îndelungată, controlați înainte de folosire dacă aparatul și acumulatorii prezintă deteriorări.

6.3 Controlul după lucrări de îngrijire și întreținere

- ▶ Controlați după lucrările de îngrijire și întreținere dacă toate dispozitivele de protecție sunt montate și dacă funcționează fără defecțiuni.

7 Asistență în caz de avarii

- ▶ În cazul unor avarii care nu apar în acest tabel pe care nu le puteți remedia cu mijloace proprii, vă rugăm să vă adresați centrului nostru de service **Hilti**.

7.1 Ferăstrăul longitudinal nu este funcțional

Avarie	Cauza posibilă	Soluție
LED-urile nu indică nimic.	Acumulatorul nu este complet introdus.	▶ Fixați acumulatorul cu un dublu clic.
	Acumulatorul este gol.	▶ Încărcați acumulatorul.
	Siguranța pentru transport neacționată.	▶ Acționați siguranța pentru transport.
1 LED se aprinde intermitent.	Acumulatorul descărcat.	▶ Schimbați acumulatorul și încărcați acumulatorul gol.
	Acumulatorul prea fierbinte sau prea rece.	▶ Aduceți acumulatorul la temperatura de lucru recomandată.

7.2 Ferăstrăul longitudinal este funcțional

Avarie	Cauza posibilă	Soluție
Aparatul nu debitează puterea maximă.	Comutatorul de comandă nu este apăsat complet.	▶ Apăsați complet comutatorul de comandă.
	Acumulatorul descărcat.	▶ Schimbați acumulatorul și încărcați acumulatorul gol.
Pânza de ferăstrău nu se poate înlătura din mandrină.	Mașonul de blocare nu este rotit până la limită.	▶ Rotiți mașonul de blocare până la opritor și extrageți pânza de ferăstrău.

8 Dezafectarea și evacuarea ca deșuri



ATENȚIONARE

Pericol de accidentare. Pericol de evacuare improprie ca deșeu.

- ▶ În cazul evacuării necorespunzătoare ca deșeu a echipamentului, sunt posibile următoarele evenimente: la arderea pieselor din plastic, se formează gaze de ardere toxice care pot provoca îmbolnăviri de persoane. Bateriile pot exploda, provocând intoxicații, arsuri, arsuri chimice sau poluare, dacă sunt deteriorate sau încălzite puternic. În cazul evacuării neglijente a deșeurilor, există riscul de a oferi persoanelor neautorizate posibilitatea de a utiliza echipamentul în mod abuziv. În această situație, puteți provoca vătămări grave persoanei dumneavoastră și altor persoane, precum și poluări ale mediului.
- ▶ Evacuați imediat ca deșeu acumulatorii defecți. Nu permiteți accesul copiilor la acestea. Nu dezmembrați acumulatorii și nu îi aruncați în foc.
- ▶ Evacuați acumulatorii ca deșeu după prescripțiile naționale sau predați acumulatorii ieșiți din uz înapoi la **Hilti**.

 Mașinile **Hilti** sunt fabricate într-o proporție mare din materiale reutilizabile. Condiția necesară pentru reciclare este separarea corectă a materialelor. În multe țări, **Hilti** preia mașinile dumneavoastră vechi pentru revalorificare. Solicitați relații la centrul pentru clienți **Hilti** sau la consilierul dumneavoastră de vânzări.

Conform directivei europene privind aparatele electrice și electronice vechi și transpunerea în actele normative naționale, sculele electrice uzate trebuie să fie colectate separat și depuse la centrele de revalorificare ecologică.



- ▶ Nu aruncați sculele electrice în containerele de gunoi menajer!

9 Garanția producătorului

- ▶ Pentru relații suplimentare referitoare la condițiile de garanție, vă rugăm să vă adresați partenerului dumneavoastră local **Hilti**.

10 Declarația de conformitate CE

Producător

Hilti Aktiengesellschaft
Feldkircherstrasse 100
9494 Schaan
Liechtenstein

Declarăm pe propria răspundere că acest produs corespunde următoarelor directive și norme.

Denumire	Ferăstrău longitudinal cu acumulatori
Indicativul de model	WSR 22-A
Generația	01
Anul fabricației	2009
Directive aplicate:	<ul style="list-style-type: none">• 2004/108/CE (până la 19 aprilie 2016)• 2014/30/UE (începând cu 20 aprilie 2016)• 2006/42/CE• 2006/66/CE• 2011/65/UE
Norme aplicate:	<ul style="list-style-type: none">• EN 60745-1, EN 60745-2-11• EN ISO 12100
Documentația tehnică la:	<ul style="list-style-type: none">• Zulassung Elektrowerkzeuge Hilti Entwicklungsgesellschaft mbH Hiltistraße 6 86916 Kaufering Germania

Schaan, 09.2015



Paolo Luccini
(Head of BA Quality and Process Management /
Business Area Electric Tools & Accessories)



Tassilo Deinzer
(Executive Vice President / Business Unit Power
Tools & Accessories)



Hilti Corporation

LI-9494 Schaan

Tel.: +423/234 21 11

Fax: +423/234 29 65

www.hilti.com



408057