

# HILTI

PD-E

English	en
Português	pt
Español	es
Dansk	da
Norsk	no
Suomi	fi
Eesti	et
Česky	cs
Polski	pl
Українська	uk
Lietuvių	lt
Latviešu	lv
Română	ro
Slovenščina	sl
Hrvatski	hr
Ελληνικά	el
Türkçe	tr
عربي	ar

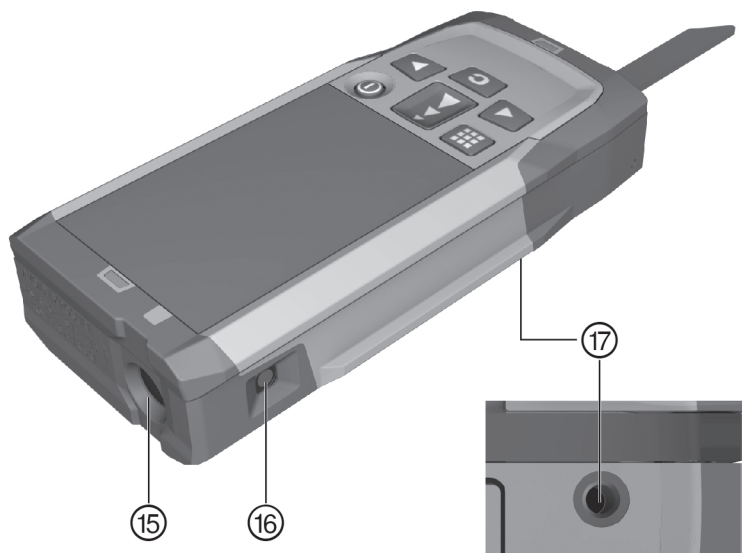

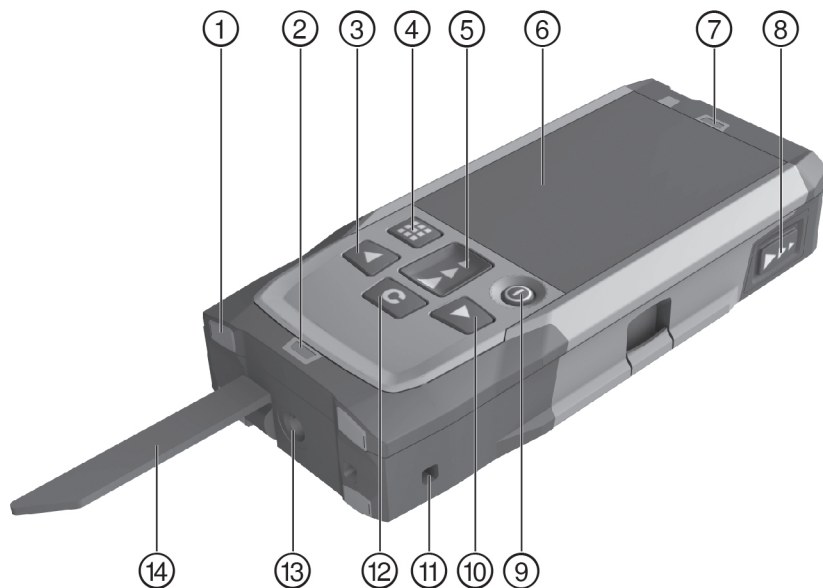

2

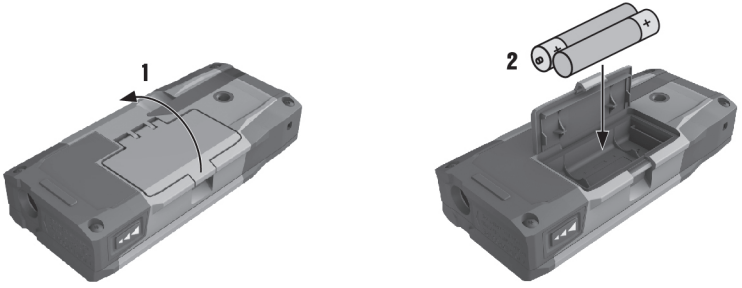

3

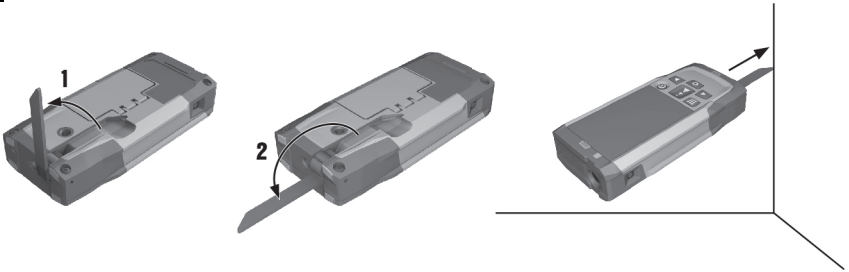

4

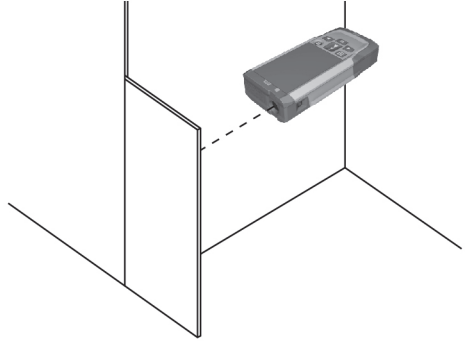

# PD-E



en	English	1
pt	Português	13
es	Español	25
da	Dansk	37
no	Norsk	49
fi	Suomi	61
et	Eesti	73
cs	Česky	84
pl	Polski	96
uk	Українська	108
lt	Lietuvių	120
lv	Latviešu	132
ro	Română	144
sl	Slovenščina	156
hr	Hrvatski	167
el	Ελληνικά	179
tr	Türkçe	191
ar	عربي	203

## 1 Dokumentų duomenys

### 1.1 Sutartiniai ženklai









#### 1.1.1 Įspėjantieji ženklai

Naudojami šie įspėjantieji ženklai:

	<b>PAVOJUS!</b> Šis žodis vartojamas norint įspėti apie tiesiogiai gresiantį pavojų, kurio pasekmės yra sunkūs kūno sužalojimai arba žūtis.
	<b>ĮSPĖJIMAS!</b> Šis žodis vartojamas potencialiai pavojingai situacijai žymėti, kai yra sunkaus kūno sužalojimo ar žūties grėsmė.
	<b>ATSARGIAI!</b> Šis žodis vartojamas potencialiai pavojingai situacijai žymėti, kai yra lengvo kūno sužalojimo arba materialinių nuostolių grėsmė.

#### 1.1.2 Simboliai

Naudojami šie simboliai:

	Prieš naudojant, perskaityti instrukciją
	KCC-REM-HLT-PD-E
	Ijungimo / išjungimo mygtukas
	Matavimo mygtukas
	Meniu mygtukas
	Trynimo mygtukas („Clear“)
	Mygtukas su rodykle dešinėn
	Mygtukas su rodykle kairėn

#### 1.1.3 Tipografinis akcentavimas

Šioje instrukcijoje svarbūs teksto fragmentai yra paryškinti tokiais tipografiniais akcentais:

	Šiais skaitmenimis žymimos nuorodos į atitinkamas iliustracijas.
---	--

### 1.2 Apie šią instrukciją

- ▶ Prieš pradėdami eksploatuoti, būtinai perskaitykite šią naudojimo instrukciją.
- ▶ **Laikykitės išsamių nurodymų, pateiktų ant prietaiso, jo naudojimo instrukcijoje**, taip pat jos papildymuose ir atnaujinimuose, kuriuos rasite tinklalapyje [www.hilti.com](http://www.hilti.com).
- ▶ Šią naudojimo instrukciją visuomet laikykite kartu su prietaisu.
- ▶ Kitiems asmenims prietaisą perduokite tik kartu su šia naudojimo instrukcija.

### 1.3 Informacija apie prietaisą

**Hilti** gaminiai yra skirti profesionalams, todėl juos naudoti, techniškai prižiūrėti ir remontuoti leidžiama tik įgaliotam instruktuoam personalui. Šis personalas turi būti supažindintas su visais galimais pavojais. Neapmokyto personalo, netinkamai arba ne pagal paskirtį naudojamas prietaisas ir jo reikmenys gali kelti pavojų.

Tipas ir serijos numeris yra nurodyti firminėje duomenų lentelėje.

- ▶ Serijos numerį perkeltkite į toliau nurodytą lentelę. Kreipdamiesi su prietaisu susijusiais klausimais į mūsų atstovybę ar techninės priežiūros centrą, visada nurodykite šiuos prietaiso duomenis.

#### Prietaiso duomenys



Lazerinis atstumų matavimo prietaisas	PD-E
---------------------------------------	------

Karta	01
Serijos Nr.	

#### 1.4 Ant prietaiso esanti informacija apie lazerį

Informacija apie lazerį → psl. 121

#### Informacija apie lazerį

	2 lazerio klasė pagal normas IEC60825-1/EN60825-1:2007 ir atitinkamai CFR 21 § 1040 (Laser Notice 50).
	2 lazerio klasė. Nežiūrėti į spindulį. Spindulio nenukreipti į kitus asmenis ar sritis, kuriose gali būti kitų žmonių, nesusijusių su matavimais lazeriu.
	Atliekas grąžinti antriniam perdirbimui.

## 2 Sauga

### 2.1 Saugos nurodymai

#### 2.1.1 Pagrindinė informacija apie saugų darbą

**Būtina griežtai laikytis ne tik darbo saugos taisyklių, pateiktų šios naudojimo instrukcijos atskiruose skyriuose, bet ir toliau nurodytų taisyklių.** Neapmokyto personalo, netinkamai arba ne pagal paskirtį naudojamam prietaisui ir jo reikmenys gali kelti pavojų.

- ▶ Išsaugokite visus saugos nurodymus ir instrukcijas, kad galėtumėte į juos pažvelgti ateityje.
- ▶ Dirbdami su prietaisu, būkite atidūs, sutelkite dėmesį į darbą ir vadovaukitės sveika nuovoka. Prietaisu nenaudokite, jeigu esate pavargę, paveikti narkotikų, alkoholio arba vaistų. Dirbant su prietaisu, neatidumo minutė gali tapti sunkių sužalojimų priežastimi.
- ▶ Neatjunkite jokių apsauginių įtaisų, nenuimkite lentelių su nurodymais ir įspėjimo ženklais.
- ▶ Prietaisą netinkamai uždarius, į aplinką gali prasiskverbti lazerio spindulys, kurio parametrai reikšmės viršija nurodytas 2 klasei. **Prietaisą remontuokite tik Hilti techninės priežiūros centre.**
- ▶ Prietaisą draudžiama keisti ar kitaip juo manipuluoti.
- ▶ Prieš kiekvieną naudojimą patikrinkite, ar prietaisas veikia tinkamai.
- ▶ Matuojant pro stiklą ar kitus objektus, rezultatas gali būti iškreiptas.
- ▶ Kai matavimo sąlygos greitai keičiasi, pvz., matavimo spindulį kertant žmonėms, matavimo rezultatas gali būti iškreiptas.
- ▶ Nenukreipkite prietaiso į saulę ar kitus stiprius šviesos šaltinius.
- ▶ Įvertinkite aplinkos įtaką. Nenaudokite prietaiso ten, kur yra gaisro ar sprogo pavojus.
- ▶ Atkreipkite dėmesį į naudojimo instrukcijoje pateiktą informaciją dėl prietaiso naudojimo, techninės ir kitokios priežiūros ir remonto.

#### 2.1.2 Bendrosios saugos priemonės

- ▶ Prieš naudodami, atidžiai apžiūrėkite, ar prietaisas nėra pažeistas. Aptikę pažeidimų, prietaisą atiduokite remontuoti į **Hilti** techninės priežiūros centrą.
- ▶ Prietaisui nukritus ar patyrus bet kokį kitą mechaninį poveikį, patikrinkite prietaiso tikslumą.
- ▶ Nors prietaisas yra pritaikytas naudoti statybų aikštelėse, su juo, kaip ir su kitais matavimo prietaisais, elkitės atsargiai.
- ▶ Nenaudojami prietaisai turi būti saugomi sausoje, aukščiau pakeltoje arba rakinamoje, vaikams neprieinamoje vietoje.
- ▶ Prietaisas nėra skirtas vaikams.
- ▶ Laikykitės nacionalinių darbų saugos reglamentų.

#### 2.1.3 Tinkamas darbo vietų įrengimas

- ▶ Dirbdami ant kopėčių, venkite nenormalios kūno padėties. Dirbdami stovėkite tvirtai ir visada išlaikykite kūno pusiausvyrą.

- ▶ Aptverkite matavimo vietą ir, naudodami prietaisą, atkreipkite dėmesį, kad spindulys nebūtų nukreiptas į kitus asmenis ar į Jus patį.
- ▶ Jei prietaisas iš šaltos aplinkos pernešamas į šiltesnę arba atvirkščiai, prieš naudodami palaukite, kol jo temperatūra susivienodins su aplinkos temperatūra.
- ▶ Prietaisą naudokite tik esant nurodytoms eksploataavimo sąlygoms.
- ▶ Norint išvengti klaidingų matavimų, lazerio spindulio išėjimo langelis visada turi būti švarus.
- ▶ Atkreipkite dėmesį į šalyje galiojančias nelaimingų atsitikimų prevencijos taisykles.

### 2.1.4 Saugus darbas su lazeriniais prietaisais

- ▶ Eksploatuoti 2 lazerių klasės / Class II prietaisus leidžiama tik apmokytiems asmenims.
- ▶ Lazerio spinduliai neturi būti akių lygyje.
- ▶ Turi būti imamas atsargomų priemonių, užtikrinančių, kad lazerio spindulys netyčia nekris ant paviršių, galinčių jį atspindėti lyg veidrodžiu.
- ▶ Reikia imtis priemonių, užtikrinančių, kad žmonės negalėtų pažvelgti tiesiai į lazerio šviesos šaltinį.
- ▶ Lazerio spindulys neturi išeiti į nekontroliuojamas sritis.
- ▶ Kai lazerio nenaudojate, išjunkite.
- ▶ Nenaudojamus lazerinius prietaisus laikykite neįgalotiems asmenims neprieinamoje vietoje.

### 2.1.5 Elektromagnetinis suderinamumas

Nors prietaisas atitinka griežtus specialiųjų direktyvų reikalavimus, **Hilti** negali atmesti galimybės, kad stiprus elektromagnetinis spinduliavimas gali sutrikdyti prietaiso veikimą. Tokiais arba kitais keliančiais abejonių atvejais reikia atlikti kontrolinius matavimus. **Hilti** taip pat negali garantuoti, kad prietaisas netrikdys kitų prietaisų (pvz., lėktuvų navigacijos įrenginių) veikimo. Prietaisas atitinka A klasę; negalima eliminuoti trukdžių gyvenamojoje zonoje.

Tik Korėjai: šis lazerinis atstumų matavimo prietaisas tinka eksploatuoti gamybinėse patalpose egzistuojančių elektromagnetinių laukų sąlygomis ir pats skleidžia tokius laukus (A klasė pagal EN 55011). Naudotojas turi tai įvertinti ir nenaudoti lazerinio atstumų matavimo prietaiso gyvenamosiose patalpose.

## 3 Aprašymas

### 3.1 Prietaiso vaizdas

- |  |  |
|--|--|
| ① Galiniai atraminiai paviršiai                | ⑩ Mygtukas su rodykle dešinėn                        |
| ② Galinės atramos šviesos diodų indikatorius   | ⑪ Rankinio dirželio laikiklis                        |
| ③ Mygtukas su rodykle kairėn                   | ⑫ Trynimo mygtukas („Clear“)                         |
| ④ Meniu mygtukas                               | ⑬ 1/4 colio srieginė anga                            |
| ⑤ Matavimo mygtukas                            | ⑭ Matavimo smaigas                                   |
| ⑥ Grafinis indikatorius                        | ⑮ Lazerio spindulio išėjimas ir lazerio imtuvo lešis |
| ⑦ Priekinės atramos šviesos diodų indikatorius | ⑯ Optinis vaizdo ieškiklis                           |
| ⑧ Šoninis matavimo mygtukas                    | ⑰ 1/4 colio srieginė anga                            |
| ⑨ Įjungimo / išjungimo mygtukas                |  |

### 3.2 Naudojimas pagal paskirtį

Aprašytasis prietaisas yra lazerinis atstumų matavimo prietaisas. Jis yra skirtas ir pavieniam, ir nuolatiniam atstumų matavimui.







Atstumus galima matuoti iki visų nejudančių objektų, t. y. betoninių, akmeninių, medinių, plastikinių, popierinių ir pan. daiktų. Negalima matuoti atstumų iki prizmių ar kitų stipriai atspindinčių objektų paviršių, nes jie gali iškreipti matavimo rezultatus.

Prietaisui maitinti yra naudojami AAA tipo maitinimo elementai.











### 3.3 Ekraną indikacijų paaiškinimas

#### Pagrindinis meniu





	Kampo matavimo vieneto pasirinkimas
	Dažymo ploto nustatymas

	Paprasta Pitagoro funkcija
	Ploto ir tūrio matavimas
	Specialiųjų funkcijų pasirinkimas
	Trapecijos funkcijos pasirinkimas
	Pitagoro funkcijos pasirinkimas Horizontaliems ir įstrižiams atstumams, reikalingas bent vienas status kampas.
	Nustatymų pasirinkimas
	Netiesioginių matavimų vykdymas Matavimams ant nejudančių objektų, pvz., sienų, nereikalingi jokie apibrėžti kampai.





### Visuotinai galiojantys simboliai

	Maitinimo elementų įkrovos lygis
	Matavimo strypas (toliau tekste „matavimo smaigas“) neatlenktas
	Matavimo strypas atlenktas
	Matavimas
	Atstumų sumavimas
	Atstumų minusavimas
	Pasirinkta
	Nepasirinkta
	Matavimo laiko pasirinkimas
	Mikrokalkuliatoriaus pasirinkimas

### Kampo matavimo vieneto submeniu









	Nuolydis procentais
	Metriniai matavimo vienetai
	Britų standarto matavimo vienetai
	Nuolydis kampiniais laipsniais

### Ploto ir tūrio matavimo submeniu

	Stačiakampio ploto matavimas
	Trikampio ploto matavimas
	Tūrio matavimas
	Cilindro tūrio matavimas





### Specialiųjų funkcijų submeniu

	Matavimo lauke režimo pasirinkimas
	Automatinio šviesumo jutiklio pasirinkimas
	Dažymo ploto nustatymas
	Žymėjimo funkcijos pasirinkimas
	Funkcijos „Min/Max Delta“ pasirinkimas
	Laikmačio pasirinkimas
	Poslinkio funkcijos pasirinkimas
	Duomenų atminties įrenginio pasirinkimas











### Trapecijos funkcijos submeniu

	3 atstumų matavimas
	2 atstumų, 1 kampo matavimas





### Pitagoro funkcijos submeniu

	Paprasta Pitagoro funkcija
	Dviguba Pitagoro funkcija
	Sudėtinė Pitagoro funkcija

### Nustatymų submeniu

	Matavimo vienetas. Matavimo vieneto pasirinkimas: <b>m</b> metras <b>cm</b> centimetras <b>mm</b> milimetras
	Matavimo bazės. Matavimo bazės pasirinkimas: <b>U</b> priekinė briauna <b>D</b> srieginė anga užpakalinėje pusėje <b>B</b> srieginė anga apatinėje pusėje
	Kampo matavimo vienetas. Kampo matavimo vieneto pasirinkimas: <b>%</b> nuolydis procentais <b>M</b> metriniai matavimo vienetai <b>B</b> britų standarto matavimo vienetai <b>K</b> nuolydis kampiniais laipsniais
	Eksperto režimo pasirinkimas
	Parankinių sąrašo keitimas
<b>1:X</b>	Mastelio suaktyvinimas
	Garsinio signalo įjungimas / išjungimas
	Nuolatinio lazerio įjungimo pasirinkimas
	Automatinio šviesumo jutiklio pasirinkimas
	Pasvirimo jutiklio kalibravimas
	Informacijos apie prietaisą rodymas
	Gamyklinių nustatymų atkūrimas

## Netiesioginių matavimų submeniu

	Netiesioginio horizontalaus atstumo matavimas
	Netiesioginio vertikalaus atstumo matavimas
	Matavimai ant lubų
	Netiesioginio II vertikalaus atstumo matavimas

### 3.4 Tiekiamas komplektas

Lazerinis atstumų matavimo prietaisas, 2 maitinimo elementai, naudojimo instrukcija, gamintojo sertifikatas.



#### Nurodymas

Daugiau Jūsų turimam prietaisui skirtų sisteminių reikmenų rasite vietiniame **Hilti** techninės priežiūros centre arba tinklalapyje [www.hilti.com](http://www.hilti.com).

## 4 Techniniai duomenys

Darbinė temperatūra	-10 °C ... 50 °C (14 °F ... 122 °F)
Atstumų matavimo tikslumas (2σ, standartinė paklaida)	±1,0 mm
Pasvirimo matavimo tikslumas (2σ, standartinė paklaida)	±0,2°
Svoris (su maitinimo elementais / akumulatoriais)	165 g (5,8 oz)
Laikymo temperatūra	-30 °C ... 70 °C (-22 °F ... 158 °F)
Lazerio klasė pagal EN 60825-1:2007	2 lazerio klasė
Apsaugos klasė pagal IEC 60529	IP 65
Maitinimo šaltinis	1,5 V

## 5 Naudojimas

### 5.1 Pagrindinės funkcijos

Normą funkciją pasirinkite naviguodami mygtukais su rodyklėmis kairėn ir dešinėn.

- ▶ Norėdami pasirinkti funkciją, visada spauskite matavimo mygtuką.

### 5.2 Maitinimo elementų įdėjimas 2



#### Nurodymas

Atkreipkite dėmesį į maitinimo elementų poliškumą. Maitinimo elementus keiskite tik poromis. Pažeistų maitinimo elementų nenaudokite.

- ▶ Atlenkite maitinimo elementų dėklo dangtelį ir įdėkite maitinimo elementus.

### 5.3 Lazerinio atstumų matavimo prietaiso įjungimas ir išjungimas

1. Išjungtą prietaisą įjungsitė spausdami įjungimo / išjungimo arba matavimo mygtuką.
2. Įjungtą prietaisą išjungsitė spausdami įjungimo / išjungimo mygtuką.

### 5.4 Matavimas naudojant matavimo smaigą 3

1. Matavimo smaigą atlenkite 90° kampu. Dabar matavimo smaigą galima naudoti kaip atramą.



## Nurodymas

Matavimo smaigas padeda prietaisą suorientuoti tuo metu, kai taikomasi į pastovią poziciją. Pirmiausia tai būna vykdant netiesioginius, trapecijos ir Pitagoro funkcijos matavimus, kadangi jų rezultatai remiasi vertinimo būdu gautomis reikšmėmis.

Matavimams nepasiekiamose vietose naudokite matavimo ilgintuvą PDA 72. Matavimo ilgintuvą prietaisas atpažįsta automatiškai. Ekrane gali atsirasti patvirtinimo langelis.

2. Matavimo smaigą atlenkite 180° kampu. Prietaisas automatiškai perjungia matavimo bazę (atskaitos tašką).

## 5.5 Matavimas su taikiniu

1. Taikinį atstumams matuoti naudokite esant šioms nepalankioms sąlygoms:
  - ◀ Dėl paviršiaus specifikos siena neatspindi signalo.
  - ◀ Matavimo taškas nėra ant paviršiaus.
  - ◀ Atstumas, kurį reikia išmatuoti, yra labai didelis.
  - ◀ Nepalankus apšviestumas (stipri saulė).
2. Matuodami su taikiniu, prie išmatuoto atstumo pridėkite 1,2 mm.

## 5.6 Matavimo režimas

### 5.6.1 Pavienių matavimų vykdymas

1. Norėdami suaktyvinti lazerio spindulį, trumpai spustelėkite matavimo mygtuką.
2. Lazerio spindulį laikykite ant tikslo (norimo matuoti taško ant objekto).
3. Trumpai spustelėję mygtuką, atlikite matavimą.
  - ◀ Išmatuotasis atstumas rodomas apatinėje ekrano eilutėje.
  - ◀ Ankstesnio matavimo rezultatas rodomas viršutinėje ekrano eilutėje.
4. Norėdami atlikti kitą matavimą, lazerio spindulį laikykite ant tikslo ir vėl spauskite matavimo mygtuką.

### 5.6.2 Nuolatinio matavimo vykdymas



## Nurodymas

Vykdant nuolatinį matavimą, per sekundę išmatuojama ir parodoma 6–10 matavimo duomenų. Lazerinį atstumų matavimo prietaisą galima tol artinti prie objekto, kol bus pasiektas norimas atstumas.

1. 2 sekundes laikykite paspaustą matavimo mygtuką .
  - ◀ Jeigu yra įjungtas garsinis signalas, jis nuskambės.
2. Lazerinį atstumų matavimo prietaisą artinkite prie objekto arba tolinkite nuo jo tol, kol bus pasiektas norimas atstumas.
3. Trumpai spustelėkite matavimo mygtuką.
  - ◀ Išmatuotasis atstumas rodomas apatinėje ekrano eilutėje.
  - ◀ Ankstesnio matavimo rezultatas rodomas viršutinėje ekrano eilutėje.

## 5.7 Kampo matavimo vieneto pasirinkimas

1. Meniu pasirinkite kampo matavimo vieneto simbolį.
2. Mygtukais su rodyklėmis kairėn ir dešinėn pasirinkite norimą kampo matavimo vienetą.
3. Norimą kampo matavimo vienetą pasirinkite matavimo mygtuku.

## 5.8 Ploto ir tūrio matavimas

### 5.8.1 Stačiakampio ploto matavimas

1. Nukreipkite prietaisą į tikslą, reikalingą patalpos pločiui išmatuoti, ir spauskite matavimo mygtuką.
2. Nukreipkite prietaisą į tikslą, reikalingą patalpos ilgiui išmatuoti, ir spauskite matavimo mygtuką.

### 5.8.2 Trikampio ploto matavimas

1. Nukreipkite prietaisą į tikslą ir spauskite matavimo mygtuką.
2. Nukreipkite prietaisą į tikslą ir spauskite matavimo mygtuką.
3. Nukreipkite prietaisą į trečiąjį tikslą ir spauskite matavimo mygtuką.

### 5.8.3 Tūrio matavimas

1. Nukreipkite prietaisą į tikslą ir spauskite matavimo mygtuką.
2. Nukreipkite prietaisą į sekantį tikslą ir spauskite matavimo mygtuką.
3. Nukreipkite prietaisą į sekantį tikslą ir spauskite matavimo mygtuką.

### 5.8.4 Cilindro tūrio matavimas

1. Prietaisą nukreipkite į tikslą, reikalingą cilindro aukščiui išmatuoti, ir spauskite matavimo mygtuką.
2. Prietaisą nukreipkite į sekantį tikslą, reikalingą cilindro skersmeniui išmatuoti, ir spauskite matavimo mygtuką.

## 5.9 Specialiosios funkcijos

### 5.9.1 Automatinio šviesumo jutiklis

- ▶ Specialiųjų funkcijų meniu pasirinkite automatinio šviesumo jutiklio simbolį.



#### Nurodymas

Per automatinio šviesumo jutiklį tamsioje aplinkoje ekrano apšvietimas reguliuojamas automatiškai. Tai taupoma maitinimo elementų energija.

### 5.9.2 Dažymo plotas

1. Prietaisą nukreipkite į tikslą, reikalingą pirmajam patalpos ilgiui išmatuoti, ir spauskite matavimo mygtuką.
  - ◀ Matavimo rezultatas bus įsimintas kaip tarpinis rezultatas.
2. Prietaisą nukreipkite į tikslą, reikalingą sekančiam patalpos ilgiui išmatuoti, ir, spausdami matavimo mygtuką, atlikite matavimą.
  - ◀ Antrasis matavimo rezultatas rodomas tarpinių rezultatų lentelėje. Storai užrašytas tarpinis rezultatas yra išmatuotų patalpos ilgių suma.
3. Šią operaciją kartokite, kol išmatuosite visus patalpos ilgius.
4. Spauskite mygtuką su rodykle dešinėn ir pereikite prie patalpos aukščio matavimo, tada patvirtinkite matavimo mygtuku.
5. Prietaisą nukreipkite į tikslą, reikalingą patalpos aukščiui išmatuoti, ir atlikite matavimą.
  - ◀ Patalpos aukštis bus išmatuotas ir parodytas tarpinių rezultatų eilutėje. Dažymo plotas bus nedelsiant apskaičiuotas ir parodytas rezultatų eilutėje.

### 5.9.3 Žymėjimo funkcija

1. Rankiniu būdu įveskite atstumą. Tam mygtukais su rodyklėmis kairėn ir dešinėn pasirinkite klaviatūros simbolį ir patvirtinkite matavimo mygtuku.
2. Pasirinkite atitinkamus skaitmenis ir patvirtinkite matavimo mygtuku.
3. Norėdami patvirtinti reikšmę, apatiniame dešiniajame kampe pasirinkite varnelės simbolį.
4. Pasirinkite vėliavėlės simbolį.
  - ◀ Jūsų pasirinktas atstumas dabar bus rodomas tarp dviejų vėliavėlių.
5. Norėdami pradėti matavimą, spauskite matavimo mygtuką.
  - ◀ Rodyklės ekrane rodo, kuria kryptimi turite stumti prietaisą. Kai ieškomas atstumas pasiektas, virš atstumo ir po juo atsiranda juodos rodyklės.
6. Kad atstumą padidintumėte kelis kartus, judėkite su prietaisu toliau. Dešinėje pusėje indikuojama, kiek kartų šį atstumą atmatavote.
7. Norėdami baigti matavimą, spauskite matavimo mygtuką.



#### Nurodymas

Pasiekus žymėtiną atstumą, esamas atraminis taškas indikatoriuje išryškkinamas.



#### Nurodymas

Vietoje rankinio įvedimo reikalingas atstumas gali būti ir išmatuotas. Tam pasirinkite pavienio matavimo simbolį ir patvirtinkite matavimo mygtuku.

### 5.9.4 Funkcija „Min/Max Delta“

1. Specialiųjų funkcijų meniu pasirinkite funkcijos „Min/Max Delta“ simbolį.
2. Nukreipkite prietaisą į tikslą ir spauskite matavimo mygtuką.

3. Norėdami baigti matavimą, spauskite matavimo mygtuką.
  - ◀ Paskutiniai išmatuoti atstumai rodomi rezultatų eilutėje.

## 5.9.5 Duomenų atminties įrenginys

1. Specialiųjų funkcijų meniu pasirinkite duomenų atminties įrenginio simbolį.



### Nurodymas

Prietaisas gali įsiminti iki 30 rodmenų, įskaitant grafinius simbolius. Kai, duomenų atminties įrenginiui įsiminus 30 rodmenų, į jį įvedama nauja reikšmė, tuomet seniausia atmintyje esanti informacija automatiškai ištrinama.

2. Norėdami ištrinti visą duomenų atminties įrenginio turinį, ekrane esant atminties įrenginio simboliui, C mygtuką spauskite maždaug 2 sekundes.

## 5.10 Trapecijos funkcija

### 5.10.1 Trapecijos funkcija (3 atstumai)

1. Trapecijos funkcijos meniu pasirinkite trapecijos funkcijos 3 atstumams simbolį.
2. Nukreipkite prietaisą į tikslą ir spauskite matavimo mygtuką.
  - ◀ Išmatavus pirmąjį atstumą, ekrane grafinė indikacija automatiškai nurodo vykdyti sekantį matavimą.
3. Nukreipkite prietaisą į sekantį tikslą ir spauskite matavimo mygtuką.
4. Nukreipkite prietaisą į trečiąjį tikslą ir spauskite matavimo mygtuką.

### 5.10.2 Trapecijos su pasvirimu funkcija (2 atstumai, 1 kampas)

1. Trapecijos funkcijos meniu pasirinkite trapecijos su pasvirimu funkcijos simbolį.
2. Nukreipkite prietaisą į tikslą ir spauskite matavimo mygtuką.
3. Nukreipkite prietaisą į sekantį tikslą ir spauskite matavimo mygtuką.

## 5.11 Pitagoro funkcija

### 5.11.1 Paprasta Pitagoro funkcija

1. Nukreipkite prietaisą į tikslą ir spauskite matavimo mygtuką.
2. Nukreipkite prietaisą į sekantį tikslą ir spauskite matavimo mygtuką.



### Nurodymas

Norint gauti tikslus matavimo rezultatus, antrasis atstumas turi būti statmenas ieškomam atstumui.

### 5.11.2 Dviguba Pitagoro funkcija

1. Nukreipkite prietaisą į tikslą ir spauskite matavimo mygtuką.
2. Nukreipkite prietaisą į sekantį tikslą ir spauskite matavimo mygtuką.



### Nurodymas

Norint gauti tikslus matavimo rezultatus, antrasis atstumas turi būti statmenas ieškomam atstumui.

3. Nukreipkite prietaisą į trečiąjį tikslą ir spauskite matavimo mygtuką.

### 5.11.3 Sudėtinė Pitagoro funkcija

1. Nukreipkite prietaisą į tikslą ir spauskite matavimo mygtuką.
2. Nukreipkite prietaisą į sekantį tikslą ir spauskite matavimo mygtuką.
3. Nukreipkite prietaisą į sekantį tikslą ir spauskite matavimo mygtuką.

## 5.12 Nustatymai

### 5.12.1 Parankinių sąrašo keitimas

1. Pasirinkite funkciją, kurią norite pakeisti, ir patvirtinkite matavimo mygtuku.
2. Pasirinkite norimą funkciją ir patvirtinkite matavimo mygtuku.

### 5.12.2 Mastelio suaktyvinimas

1. Nustatykite atitinkamą skaitmenį ir šią reikšmę patvirtinkite matavimo mygtuku.
2. Kad šią reikšmę patvirtintumėte, pasirinkite varnelės simbolį.

### 5.12.3 Pasvirimo jutiklio kalibravimas

1. Prietaisą padėkite ant horizontalaus paviršiaus ir spauskite matavimo mygtuką.
2. Prietaisą pasukite 180° kampu ir spauskite matavimo mygtuką.
  - ◄ Dabar pasvirimo jutiklis yra sukalibruotas.

### 5.13 Netiesioginiai matavimai

#### 5.13.1 Netiesioginis horizontalus atstumas

- ▶ Nukreipkite prietaisą į tikslą ir spauskite matavimo mygtuką.
  - ◄ Pirmasis atstumas ir kampas bus išmatuoti ir parodyti tarpinių rezultatų eilutėje.
  - ◄ Ieškomas atstumas bus nedelsiant apskaičiuotas ir parodytas rezultatų eilutėje.

#### 5.13.2 Netiesioginis vertikalus atstumas (2 kampai, 2 atstumai)

1. Nukreipkite prietaisą į tikslą ir spauskite matavimo mygtuką.
  - ◄ Pirmasis atstumas ir kampas bus išmatuoti ir parodyti tarpinių rezultatų eilutėje.
  - ◄ Ekrane grafinė indikacija automatiškai nurodo matuoti antrąjį atstumą.
2. Nukreipkite prietaisą į sekantį tikslą ir spauskite matavimo mygtuką.
  - ◄ Ieškomas atstumas bus nedelsiant apskaičiuotas ir parodytas rezultatų eilutėje.

#### 5.13.3 Matavimai ant lubų

1. Nukreipkite prietaisą į tikslą ir spauskite matavimo mygtuką.
  - ◄ Pirmasis atstumas ir kampas bus išmatuoti ir parodyti tarpinių rezultatų eilutėje.
  - ◄ Ekrane grafinė indikacija automatiškai nurodo matuoti antrąjį atstumą.
2. Nukreipkite prietaisą į sekantį tikslą ir spauskite matavimo mygtuką.
  - ◄ Ieškomas atstumas bus nedelsiant apskaičiuotas ir parodytas rezultatų eilutėje.

#### 5.13.4 II netiesioginis vertikalus atstumas (2 kampai, 1 atstumas)

1. Nukreipkite prietaisą į tikslą ir spauskite matavimo mygtuką.
  - ◄ Pirmasis atstumas ir kampas bus išmatuoti ir parodyti tarpinių rezultatų eilutėje.
  - ◄ Ekrane grafinė indikacija automatiškai nurodo matuoti antrąjį atstumą.
2. Nukreipkite prietaisą į sekantį tikslą ir spauskite matavimo mygtuką.
  - ◄ Ieškomas atstumas bus nedelsiant apskaičiuotas ir parodytas rezultatų eilutėje.

## 6 Priežiūra, transportavimas ir sandėliavimas

### 6.1 Valymas

- ▶ Lęšio nelieskite pirštais.
- ▶ Lęšį tik nupūskite arba valykite minkšta sausa šluoste.
- ▶ Nenaudokite jokių kitų skysčių, išskyrus švarų alkoholį arba vandenį.

### 6.2 Transportavimas



#### Nurodymas

Prietaisą išsiųsdami, akumuliatorius / maitinimo elementus izoliuokite arba išimkite iš prietaiso.

- ▶ Įrangai transportuoti ar persiųsti naudokite originalią **Hilti** pakuotę arba jai lygiavertę.

### 6.3 Sandėliavimas ir džiovinimas

- ▶ Prietaiso nepadėkite saugoti, kol jis drėgnas. Leiskite jam išdžiūti ir tik tada sudėkite į pakuotę ir padėkite saugoti.
- ▶ Savo įrangą sandėliuodami ar transportuodami, laikykitės skyriaus „Techniniai duomenys“ nurodytų ribinių temperatūros reikšmių.
- ▶ Nenaudoję prietaiso ilgesnį laiką ar po ilgesnio jo transportavimo, prieš naudodamiesi atlikite kontrolinį matavimą.



Techninė dokumentacija saugoma įmonėje:

- Elektrinių įrankių eksploatavimo leidimas

Hilti Entwicklungsgesellschaft mbH  
Hiltistraße 6  
86916 Kaufering  
**Vokietija**

Schaan, 2015.06



Paolo Luccini  
(Head of BA Quality and Process Management /  
Business Area Electric Tools & Accessories)



Edward Przybylowicz  
(Head of BU Measuring Systems / BU Measuring  
Systems)





Hilti Corporation

LI-9494 Schaan

Tel.: +423/234 21 11

Fax: +423/234 29 65

[www.hilti.com](http://www.hilti.com)



2068384