

HILTI

SFL 14-A

SFL 22-A

SFL 36-A

Magyar



1 A dokumentáció adatai



1.1 A dokumentumról

- Üzembe helyezés előtt olvassa el ezt a dokumentumot. Ez a biztonságos munkavégzés és a hibamentes kezelés előfeltétele.
- Vegye figyelembe a dokumentumban és a terméken található biztonsági utasításokat és figyelmeztetéseket.
- Ezt a használati utasítást mindig tárolja a termék közelében, és a gépet csak ezzel az utasítással együtt adja tovább harmadik személynek.

1.2 Jelmagyarázat



1.2.1 Figyelmeztetések

A figyelmeztetések a termék használata során előforduló veszélyekre hívják fel a figyelmet. A következő jelzőszavakat alkalmazzuk szimbólummal együtt:

	VESZÉLY! Ezzel a szóval hívjuk fel a figyelmet egy közvetlenül fenyegető veszélyre, amely súlyos személyi sérülést vagy halált okoz.
	FIGYELMEZTETÉSI! Ezzel a szóval hívjuk fel a figyelmet egy olyan lehetséges veszélyre, amely súlyos személyi sérüléshez vagy halálhoz vezethet.
	VIGYÁZAT! Ezzel a szóval hívjuk fel a figyelmet egy lehetséges veszélyhelyzetre, amely könnyebb személyi sérüléshez vagy anyagi kárhoz vezethet.

1.2.2 Szimbólumok

A következő szimbólumokat használjuk a dokumentációban:

	Használat előtt olvassa el a használati utasítást
	Általános figyelmeztetés
	Alkalmazási útmutatók és más hasznos tudnivalók



1.2.3 Szimbólumok a terméken

A következő szimbólumokat használjuk a terméken:

	Ne nézzen közvetlenül a fényforrásba
---	--------------------------------------

1.2.4 Rajzok az ábrákon

A jelen utasítás ábrái a jobb megértést szolgálják, és az aktuális alkalmazásuk ettől eltérő lehet.

	Ezek a számok a jelen utasítás elején található megfelelő ábrára utalnak.
3	Az ábrákon található számozás a munkalépések sorrendjét követi, és eltérhet a szövegben található számozástól.
	Az áttekintő ábrában használt pozíciószámok a termék áttekintésére szolgáló szakasz jelmagyarázatában lévő számokra utalnak.

1.3 Termékinformációk

A **Hilti** termékeket kizárólag szakember általi használatra szánták és a gépet csak engedéllyel rendelkező, szakképzett személy használhatja, tarthatja karban és javíthatja. Ezt a személyt minden lehetséges kockázati tényezőről tájékoztatni kell. A termék és tartozékai könnyen veszélyt okozhatnak, ha nem képzett személy dolgozik velük, vagy nem rendeltetésszerűen használják őket.

A típusjelölés és a sorozatszám a típusátlán található.

- ▶ Jegyezze fel a sorozatszámot a következő táblázatba. Amennyiben kérdéssel fordul a képviselőnkhöz vagy a szervizhez, szüksége lesz ezekre a termékadatokra.

Termékadatok

Akkus lámpa	SFL 14-A SFL 22-A SFL 36-A
-------------	--------------------------------

Generáció	01
Sorozatszám	

A változtatások és nyomdahibák jogát fenntartjuk!

2 Biztonság

2.1 Biztonsági tudnivalók

TUDNIVALÓ Az egyes fejezetek biztonsági tudnivalói mellett nagyon fontos, hogy a következő tanácsokat is betartsa.

2.1.1 Gondos kezelés és használat

- ▶ A terméket csak kifogástalan műszaki állapotban használja.
- ▶ Soha ne végezzen módosításokat vagy változtatásokat a terméken.
- ▶ A terméket tartsa távol gyermekektől.
- ▶ Ne használja a terméket tűz- vagy robbanásveszélyes helyen.
- ▶ Cserélje ki az egész akkus lámpát, ha a fényforrás elérte élettartama végét. Az akkus lámpa fényforrása önmagában nem cserélhető.

2.1.2 Akkumulátoros készülékek gondos használata és kezelése

- ▶ Vegye figyelembe a Li-ion akkumulátorok szállítására, tárolására és üzemeltetésére vonatkozó különleges irányelveket.
- ▶ Mielőtt beszerelné az akkumulátort, győződjön meg arról, hogy a készülék ki van kapcsolva.
- ▶ Tartsa távol az akkut a magas hőmérséklettől és a tűztől.
- ▶ Az akkut tilos szétszedni, összezúrozni, 80 °C (176 °F) fölé hevíteni vagy elégetni.
- ▶ A sérült akkukat tilos tölteni és újra használni.
- ▶ Ha érintésre túl forró az akku, akkor lehet, hogy meghibásodott. Állítsa a gépet egy nem gyúlékony helyre, éghető anyagoktól elegendő távolságba, ahol megfigyelhető, és hagyja lehűlni. Lépjen kapcsolatba a **Hilti** Szervizzel, miután az akku lehűlt.
- ▶ A termékben csak az ahhoz tartozó akkumulátort használja.

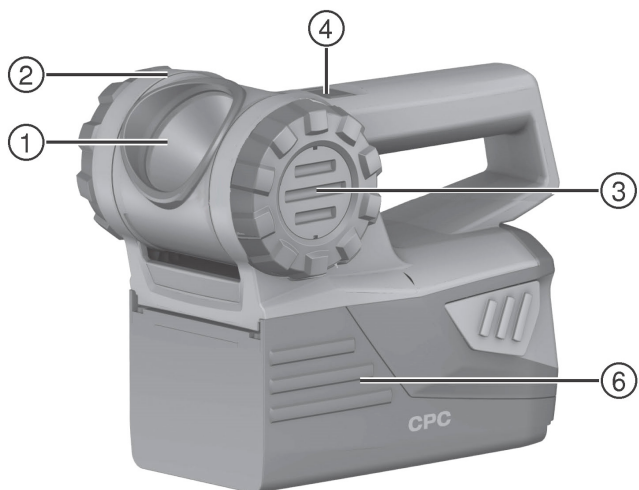

- ① Reflektor
- ② Lámpafej
- ③ Állítótókerék

- ④ Be-/kikapcsoló gomb
- ⑤ Övtartó
- ⑥ Akku

3.2 Rendeltetészerű használat

Az ismertetett termék egy akkus lámpa. Építkezési munkaterületek megvilágítására tervezték. A terméket csak száraz környezetben szabad üzemeltetni.

- ▶ A termékhez kizárólag B 14, B 22 és B 36 típusorozatú **Hilti** Li-ion akkumulátorokat használjon.
- ▶ Ehhez az akkuhoz kizárólag a C4/36 sorozatba tartozó **Hilti** töltőkészüléket használjon.

3.3 Szállítási terjedelem

Akkus lámpa, használati utasítás.

A termékéhez jóváhagyott további rendszertartozékokat a **Hilti** központban vagy a **www.hilti.com** oldalon talál

3.4 Töltésállapot-kijelző

A Li-ion akkumulátor töltöttségi állapotát az egyik akkumulátorkireteselő gomb enyhe megnyomásával (maximum az érezhető ellenállásig) jelenítheti meg.

Állapot	Jelentés
4 LED világít.	• Töltöttségi állapot: 75% és 100% között
3 LED világít.	• Töltöttségi állapot: 50% és 75% között
2 LED világít.	• Töltöttségi állapot: 25% és 50% között
1 LED világít.	• Töltöttségi állapot: 10% és 25% között
1 LED villog.	• Töltöttségi állapot: < 10%



Tudnivaló

Az akkumulátor töltési állapotát kijelző LED-ek villogása esetén vegye figyelembe a Hibakeresés című fejezetben leírt tudnivalókat.

4 Műszaki adatok

	SFL 14-A	SFL 22-A	SFL 36-A
Feszültség	14,4 V	21,6 V	36,0 V

5 Üzemeltetés

5.1 Az akku behelyezése



VIGYÁZAT

Elektromos veszély. A beszennyeződött érintkezők rövidzárlatot okozhatnak.

- ▶ Az akku gépbe történő behelyezése előtt bizonyosodjon meg arról, hogy az akku érintkezőihez és a termék érintkezőihez nem ér hozzá idegen tárgy.



VIGYÁZAT

Sérülésveszély. Ha az akkumulátor nincs megfelelően behelyezve, leeshet.

- ▶ Ellenőrizze az akkumulátor biztos elhelyezkedését a termékben, nehogy leeshessen, és önt vagy más személyeket veszélyeztessen.

- ▶ Helyezze be az akkut, és ellenőrizze a biztos illeszkedését.

5.2 Az akku eltávolítása

SFL 14-A

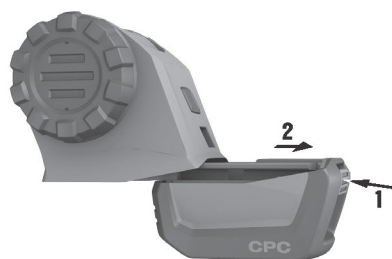

1. Nyomja le az akkumulátor hátsó részén található kioldógombot.
2. Húzza ki az akkut a termékből hátrafelé.

5.3 Az akku eltávolítása

SFL 22-A

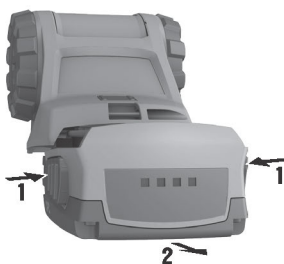

1. Nyomja meg mindkét kioldógombot.
2. Húzza ki az akkut a termékből hátrafelé.

5.4 Az akku eltávolítása

SFL 36-A

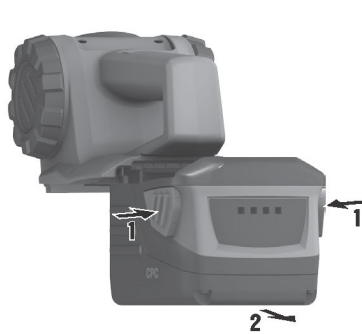

1. Nyomja meg mindkét kioldógombot.
2. Húzza ki az akkut a termékből hátrafelé.

5.5 Ki-/bekapcsolás

- ▶ Nyomja meg a ki-/bekapcsoló gombot.

5.6 Lámpafej forgatása



VIGYÁZAT

A retina sérülésének veszélye. Ha közvetlenül belenéz a lámpába, az a retina sérülését vonhatja maga után.

- ▶ Ne irányítsa a lámpát magára vagy másokra.
- ▶ Semmi esetre se nézzen a lámpába.

- ▶ Fordítsa a lámpafejet a megfelelő állásba.



Tudnivaló

A lámpafej csak egy irányba forgatható. Ügyeljen arra, hogy ne nyomja meg erőből a végütközőket.

5.7 Tárolási és szállítási helyzet beállítása



- ▶ A forgatókerék segítségével forgassa a lámpát a kis pecken át, amíg a reflektor az akku felé nem mutat.
 - ◀ A lámpa automatikusan kikapcsol, ezután biztos helyre helyezhető, illetve szállítható.



Tudnivaló

Tárolási helyzetben a lámpát nem lehet ismételtelen bekapcsolni. Ehhez ismét fordítsa felfelé a reflektort és kapcsolja be a lámpát.

6 Ápolás

6.1 A termék ápolása



FIGYELMEZTETÉS

Áramütés veszélye! Az elektromos alkatrészek nem szakszerű javítása súlyos sérülésekhez és égési sérülésekhez vezethet.

- ▶ A gép elektromos részeit csak szakképzett villamosági szakember javíthatja.



Tudnivaló

A biztonságos üzemelés érdekében csak eredeti pótalkatrészeket és fogyóanyagokat használjon. Az általunk engedélyezett pótalkatrészeket, fogyóanyagokat és tartozékokat termékéhez megtalálja a **Hilti** központban és az alábbi címen: **www.hilti.com**

- ▶ A termék, különösen a markolat, legyen mindig száraz, tiszta, olaj- és zsírmentes. Ne használjon szilikontartalmú ápolószereket.
- ▶ Idegen tárgyakkal ne nyúljon a termék belső részeihez, és ezt ne is engedje meg senkinek.
- ▶ Rendszeres időközönként tisztítsa meg enyhén benedvesített tisztítókendővel a gép külső felületét.
- ▶ Tisztításhoz ne használjon szórókészüléket, gőzborotvát és folyó vizet, mert ez veszélyeztetheti a gép elektromos biztonságát.

6.2 A Li-ion akkuk ápolása

- ▶ Ügyeljen arra, hogy ne kerüljön nedvesség a készülékbe.
- ▶ Az akkut tartsa száraz, tiszta, olaj- és zsírmentes állapotban.
- ▶ Rendszeres időközönként tisztítsa meg enyhén benedvesített törlőronggyal a külső felületet. Ne használjon szilikontartalmú ápolószereket.
- ▶ Az akku maximális élettartamának elérése érdekében fejezze be az akku lemerítését, amint a gép teljesítménye lényegesen csökken.
- ▶ Töltse fel az akkukat a **Hilti** Li-ion akkukhoz engedélyezett töltővel.

7 Segítség zavarok esetén

Az ebben a táblázatban fel nem sorolt zavarok, illetve olyan zavarok esetén, amelyeket saját maga nem tud megjavítani, kérjük, forduljon a **Hilti** Szervizhez.

Üzemzavar	Lehetséges ok	Megoldás
Az akku a megszokottnál gyorsabban merül le.	Az akkumulátor állapota nem optimális.	▶ Cserélje ki az akkut, vagy végeztessen diagnosztikai vizsgálatot a Hilti Szervizben.
Az akku nem kattán be a hallható kattánással.	Az akku patentfüle elkoszolódott.	▶ Tisztítsa meg a patentfüleket, majd pattintsa be az akkut.
1 LED villog. A gép nem működik.	Lemerült az akku.	▶ Cserélje ki az akkut, és töltsen fel a lemerült akkut.
	Az akku túl hideg vagy túl forró.	▶ Hagyja az akkut lassan szobahőmérsékletre felmelegedni vagy lehűlni.



FIGYELMEZTETÉS

Sérülésveszély. Szakszerűtlen ártalmatlanítás miatti veszély.

- ▶ A felszerelések szakszerűtlen ártalmatlanítása a következő következményekkel járhat: A műanyag alkatrészek elégetésekor mérgező gázok szabadulnak fel, amelyek betegségekhez vezethetnek. Ha az akkumulátorok megsérülnek vagy erősen felmelegednek, akkor felrobbanhatnak, és közben mérgezést, égési sérülést, marást vagy környezetszennyezést okozhatnak. A könnyelmű hulladékkezeléssel lehetővé teszi jogosulatlan személyek számára a felszerelés szakszerűtlen használatát. Ezáltal Ön vagy egy harmadik személy súlyosan megsérülhet, valamint környezetszennyezés következhet be.
- ▶ A hibás akkukat haladéktalanul ártalmatlanítsa. Ezek az akkuk gyerekektől elzárva tartandók. Ne szedje szét az akkut és ne égesse el azt.
- ▶ Ártalmatlanítsa az akkukat az adott országban érvényes előírások szerint, vagy adja vissza a kiszolgált akkukat a **Hilti** vállalatnak.

A  **Hilti** gépek nagyrészt újrahasznosítható anyagokból készülnek. Az újrahasznosítás előtt az anyagokat gondosan szét kell válogatni. A **Hilti** sok országban már visszaveszi használt gépét újrahasznosítás céljára. Kérdezze meg a **Hilti** ügyfélszolgálatot vagy kereskedelmi tanácsadóját.

A használt elektromos és elektronikai készülékekről szóló európai uniós irányelv és annak a nemzeti jogba történt átültetése szerint az elhasznált elektromos kéziszerszámokat külön kell gyűjteni, és környezetbarát módon újra kell hasznosítani.



- ▶ Az elektromos szerszámokat ne dobja a háztartási szemétkébe!

9 Gyártói garancia

- ▶ Kérjük, a garancia feltételeire vonatkozó kérdéseivel forduljon helyi **Hilti** partneréhez.

10 EK-megfelelőségi nyilatkozat

Gyártó

Hilti Aktiengesellschaft
Feldkircherstrasse 100
9494 Schaan
Liechtenstein

Kizárólagos felelősségünk tudatában kijelentjük, hogy ez a termék megfelel a következő irányelveknek és szabványoknak.

Megnevezés	Akkus lámpa
Típusmegjelölés	SFL 14-A
Generáció	01
Konstrukciós év	2011
Típusmegjelölés	SFL 22-A
Generáció	01
Konstrukciós év	2011
Típusmegjelölés	SFL 36-A
Generáció	01
Konstrukciós év	2011

Alkalmazott irányelvek:	<ul style="list-style-type: none">• 2014/30/EU• 2014/35/EU• 2006/66/EK• 2011/65/EU
-------------------------	---

Alkalmazott szabványok:

- EN ISO 12100
- EN 60598-1

Műszaki dokumentáció:

- Hilti Entwicklungsgesellschaft mbH
Zulassung Geräte
Hiltistraße 6
86916 Kaufering
Németország

Schaan, 2015. 09.



Paolo Luccini
(Head of BA Quality and Process Management /
Business Area Electric Tools & Accessories)



Tassilo Deinzer
(Executive Vice President / Business Unit Power
Tools & Accessories)



Hilti Corporation

LI-9494 Schaan

Tel.: +423/234 21 11

Fax: +423/234 29 65

www.hilti.com

Hilti = registered trademark of Hilti Corp., Schaan



20161024