

# HILTI

**SFL 14-A**

**SFL 22-A**

**SFL 36-A**

Nederlands





## 1 Informatie over documentatie



### 1.1 Over deze documentatie

- Lees voor ingebruikname deze documentatie door. Dit is vereist voor veilig werken en storingsvrij gebruik.
- De veiligheidsinstructies en waarschuwingsaanwijzingen in deze documentatie en op het product in acht nemen.
- De handleiding altijd bij het apparaat bewaren en het product alleen met deze handleiding aan andere personen doorgeven.

### 1.2 Verklaring van de tekens



#### 1.2.1 Waarschuwingsaanwijzingen

Waarschuwingsaanwijzingen waarschuwen voor gevaren bij de omgang met het product. De volgende signaalwoorden worden in combinatie met een symbool gebruikt:

	<b>GEVAAR!</b> Voor een direct dreigend gevaar dat tot ernstig letsel of tot de dood leidt.
	<b>WAARSCHUWING!</b> Voor een mogelijke gevaar dat tot ernstig letsel of tot de dood kan leiden.
	<b>ATTENTIE!</b> Voor een eventueel gevaarlijke situatie die tot licht letsel of tot materiële schade kan leiden.

#### 1.2.2 Symbolen

De volgende symbolen worden in de documentatie gebruikt:

	Handleiding vóór gebruik lezen
	Waarschuwing voor algemeen gevaar
	Gebruikstips en andere nuttige informatie

#### 1.2.3 Symbolen op het product

De volgende symbolen worden op het product gebruikt:

	Niet direct in de lichtbron kijken
---	------------------------------------

#### 1.2.4 Tekeningen in afbeeldingen

De afbeeldingen in deze handleiding dienen om de basis te leren begrijpen en kunnen van de daadwerkelijke uitvoering afwijken.

<b>2</b>	Deze cijfers verwijzen naar de betreffende afbeelding aan het begin van deze handleiding.
3	De nummering in de afbeeldingen geeft een volgorde van de arbeidsstappen in de afbeelding weer en kan van de nummering van de arbeidsstappen in de tekst afwijken.
11	Positienummers worden gebruikt in de afbeelding <b>Overzicht</b> en verwijzen naar de nummers van de legenda in het hoofdstuk <b>Productoverzicht</b> .

### 1.3 Productinformatie

Hilti producten zijn bestemd voor de professionele gebruiker en mogen alleen door geautoriseerd, vakkundig geschoold personeel bediend, onderhouden en gerepareerd worden. Dit personeel moet speciaal op de hoogte zijn gesteld van de mogelijke gevaren. Het product en zijn hulpmiddelen kunnen gevaar opleveren als ze door ongeschoolde personen op ondeskundige wijze of niet volgens de voorschriften worden gebruikt. De typeaanduiding en het serienummer staan op het typeplaatje.

- ▶ Voer het serienummer in de volgende tabel in. De productinformatie is nodig bij vragen aan onze dealers of service-centers.

#### Productinformatie

Accu-lamp	SFL 14-A   SFL 22-A   SFL 36-A
-----------	--------------------------------

Generatie	01
Serienr.	

Wijzigingen en vergissingen voorbehouden.

## 2 Veiligheid

### 2.1 Veiligheidsaanwijzingen

**ATTENTIE** Naast de technische veiligheidsinstructies in de afzonderlijke hoofdstukken van deze handleiding moeten de volgende bepalingen altijd strikt worden opgevolgd.

#### 2.1.1 Gebruik en onderhoud

- ▶ Gebruik het product alleen in een technisch optimale staat.
- ▶ Nooit aanpassingen of veranderingen aan het product uitvoeren.
- ▶ Houd het product uit de buurt van kleine kinderen.
- ▶ Gebruik het product niet in een omgeving waar brand- of explosiegevaar bestaat.
- ▶ Vervang de complete accu-lamp wanneer de lichtbron het einde van de levensduur heeft bereikt. De lichtbron van deze accu-lamp kan niet worden vervangen.

#### 2.1.2 Gebruik en onderhoud van accugereedschappen

- ▶ Neem de bijzondere richtlijnen voor het transport, de opslag en het gebruik van lithium-ion accu's in acht.
- ▶ Controleer of het apparaat uitgeschakeld is voordat u de accu in het gereedschap plaatst.
- ▶ Stel de accu's niet bloot aan hoge temperaturen, directe zonne-instraling of vuur.
- ▶ De accu's mogen niet uit elkaar genomen, ineengedrukt, tot boven 80 °C (176 °F) worden verhit of verbrand.
- ▶ Beschadigde accu's mogen niet meer worden gebruikt of opgeladen.
- ▶ Als de accu zo heet is dat hij niet kan worden vastgepakt, kan deze defect zijn. Zet het apparaat op een niet-brandbare plaats met voldoende afstand tot brandbaar materiaal, waar het geobserveerd kan worden en laat het afkoelen. Neem contact op met de **Hilti** service, nadat de accu is afgekoeld.
- ▶ Gebruik alleen de daarvoor bedoelde accu 's in het product.





### 3 Beschrijving

#### 3.1 Productoverzicht

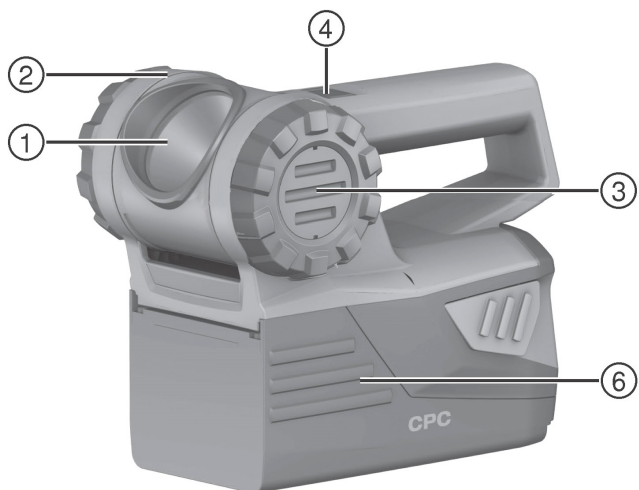

- ① Reflector
- ② Kop van de lamp
- ③ Draaiknop

- ④ Aan-/uitschakelaar
- ⑤ Gordelhouder
- ⑥ Accu

### 3.2 Correct gebruik

Het beschreven product is een accu-lamp. Het is bedoeld voor het verlichten van bouwplaatsen. Het product mag alleen in een droge omgeving worden gebruikt.

- ▶ Gebruik voor dit product alleen de **Hilti** Li-ion-accu's van de typeserie B 14, B 22 en B 36.
- ▶ Gebruik voor deze accu's alleen de **Hilti** acculaders van de C4/36-serie.

### 3.3 Standaard leveringsomvang

Accu-lamp, handleiding.

Andere voor uw product vrijgegeven systeemproducten vindt u in uw **Hilti**-center of online onder: [www.hilti.com](http://www.hilti.com)

### 3.4 Laadtoestandsaanduiding

De laadtoestand van de Li-ion-accu's wordt na het licht indrukken van een van de beide accu-ontgrendelingstoetsen (maximaal tot een voelbare weerstand) aangegeven.

Toestand	Betekenis
4 LED's branden.	• Laadtoestand: 75 % tot 100 %
3 LED's branden.	• Laadtoestand: 50 % tot 75 %
2 LED's branden.	• Laadtoestand: 25 % tot 50 %
1 LED brandt.	• Laadtoestand: 10 % tot 25 %
1 LED knippert.	• Laadtoestand: < 10 %



#### Aanwijzing

Als de LED's van de laadtoestandsaanduiding van de accu knipperen, de aanwijzingen in het hoofdstuk Hulp bij storingen in acht nemen.

## 4 Technische gegevens

	SFL 14-A	SFL 22-A	SFL 36-A
Spanning	14,4 V	21,6 V	36,0 V

## 5 Bediening

### 5.1 Accu aanbrengen



#### ATTENTIE

**Elektrisch gevaar.** Door vervuilde contacten kan kortsluiting optreden.

- ▶ Controleer alvorens de accu in het product te plaatsen of de contacten van de accu en de contacten in de combihamer schoon zijn.



#### ATTENTIE

**Gevaar voor letsel.** Wanneer de accu niet correct wordt aangebracht, kan deze vallen.

- ▶ Controleer of de accu goed in het product is aangebracht, zodat deze niet kan vallen en u of anderen kan verwonden.

- ▶ Breng de accu aan en controleer of de accu goed in het apparaat zit.



## 5.2 Accu verwijderen

SFL 14-A

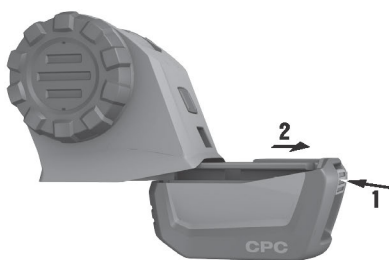

1. De ontgrendelingsknop aan de achterzijde van de accu indrukken.
2. Trek de accu naar achteren uit het product.

## 5.3 Accu verwijderen

SFL 22-A

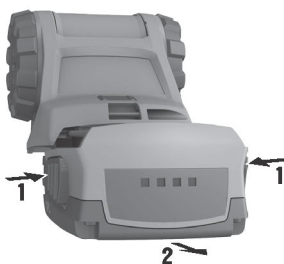

1. Druk op de beide ontgrendelingsknoppen.
2. Trek de accu naar achteren uit het product.

## 5.4 Accu verwijderen

SFL 36-A

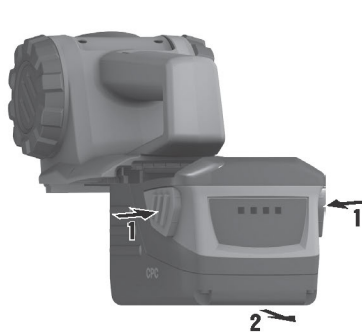

1. Druk op de beide ontgrendelingsknoppen.
2. Trek de accu naar achteren uit het product.

### 5.5 In-/uitschakelen

- ▶ Druk de aan-/uitschakelaar in.

### 5.6 Lampkop draaien



#### ATTENTIE

**Gevaar voor beschadiging van het netvlies.** Bij het kijken in de lamp kan het netvlies mogelijk beschadigd worden.

- ▶ Richt de lamp niet op uzelf of op andere personen.
- ▶ In geen geval in de lamp kijken.

- ▶ Draai de lampkop in de juiste stand.



#### Aanwijzing

De lampkop is slechts in één richting draaibaar. Let erop dat niet met geweld door de eindaanslagen heen wordt gedrukt.

### 5.7 Parkeer- en transportpositie instellen



- ▶ Draai de lamp met de draaiknop tot voorbij de lichte vergrendeling, totdat de reflector naar de accu wijst.
  - ◀ De lamp wordt automatisch uitgeschakeld en kan nu worden opgeborgen of getransporteerd.



#### Aanwijzing

In de parkeerpositie kan de lamp niet weer worden ingeschakeld. Draai hiertoe de reflector weer naar boven en schakel de lamp in.

## 6 Verzorging

### 6.1 Verzorging van het product



#### WAARSCHUWING

**Gevaar voor elektrische schok!** Ondeskundig uitgevoerde reparaties aan elektrische onderdelen kunnen tot zwaar letsel en brandwonden leiden.

- ▶ Reparaties aan elektrische onderdelen mogen alleen door een elektrotechnicus worden uitgevoerd.



#### Aanwijzing

Voor een veilig gebruik alleen originele vervangingsonderdelen en verbruiksmaterialen gebruiken. Door ons vrijgegeven vervangingsonderdelen, verbruiksmaterialen en toebehoren voor uw product vindt u in uw **Hilti**-center of onder: [www.hilti.com](http://www.hilti.com)

- ▶ Het product, met name de greepgedeelten, droog, schoon en vrij van olie en vet houden. Gebruik geen siliconenhoudende reinigingsmiddelen.
- ▶ Het binnendringen van vuildeeltjes in het product voorkomen.
- ▶ De buitenzijde van het apparaat regelmatig met een vochtige reinigingsdoek reinigen.
- ▶ Gebruik geen sproeiapparaat, stoomstraalapparaat of stromend water voor het reinigen, omdat de elektrische veiligheid van het apparaat hierdoor in gevaar kan komen.

### 6.2 Onderhoud van de Li-ion-accu's

- ▶ Voorkom dat er vocht binnendringt.
- ▶ Houd de accu schoon en vrij van olie en vet.
- ▶ Reinig de buitenkant regelmatig met een licht vochtige reinigingsdoek. Gebruik geen siliconenhoudende reinigingsmiddelen.
- ▶ Om ervoor te zorgen dat de accu's de maximale levensduur bereiken, dient u deze niet meer te ontladen zodra het vermogen van het apparaat duidelijk afneemt.
- ▶ Laad de accu's op met de goedgekeurde acculaders van **Hilti** voor lithium-ion accu's.

## 7 Hulp bij storingen

Bij storingen die niet in deze tabellen zijn aangegeven of die niet zelf kunnen worden verholpen, kunt u zich tot onze **Hilti** service wenden.

Storing	Mogelijke oorzaak	Remedie
Accu raakt sneller leeg dan gewoonlijk.	Toestand van de accu niet optimaal.	▶ Vervang de accu of laat deze onderzoeken bij een <b>Hilti</b> Service.
Accu vergrendelt niet met een hoorbare "dubbele klik".	Vergrendelnok van de accu vervuild.	▶ Reinig de vergrendelnok en vergrendel de accu.
1 LED knippert. Apparaat functioneert niet.	Accu is ontladen.	▶ Vervang de accu en laad de lege accu op.
	Accu te heet of te koud.	▶ Laat de accu langzaam tot de omgevingstemperatuur opwarmen of afkoelen.

## 8 Recycling



### WAARSCHUWING

**Gevaar voor letsel.**, Gevaar door onjuiste recycling.

- ▶ Wanneer de uitrusting op ondeskundige wijze wordt afgevoerd kan dit tot het volgende leiden: Bij de verbranding van kunststof delen ontstaan giftige verbrandingsgassen, waardoor personen ziek kunnen worden. Batterijen kunnen ontploffen en daarbij, wanneer ze beschadigd of sterk verwarmd worden, vergiftigen, brandwonden (door brandend zuur) of milieuvuiling veroorzaken. Wanneer het apparaat niet zorgvuldig wordt afgevoerd, bestaat de kans dat onbevoegde personen de uitrusting op ondeskundige wijze gebruiken. Hierbij kunnen zij zichzelf en derden ernstig letsel toebrengen en het milieu vervuilen.
- ▶ Defecte accu's direct afvoeren. Zorg ervoor dat kinderen hier niet mee in aanraking komen. Haal de accu's niet uit elkaar en verbrand ze niet.
- ▶ Voer de accu's af volgens de nationale voorschriften af of geef verbruikte accu's terug aan **Hilti**.

 **Hilti** apparaten zijn voor een groot deel vervaardigd uit materialen die kunnen worden gerecycled. Voor recycling is een juiste materiaalscheiding noodzakelijk. In een groot aantal landen neemt **Hilti** uw oude apparaat voor recycling terug. Vraag hiernaar bij de klantenservice van **Hilti** of bij uw verkoopadviseur.

Overeenkomstig de Europese richtlijn inzake oude elektrische en elektronische apparaten en de toepassing daarvan binnen de nationale wetgeving, dient gebruikt elektrisch gereedschap gescheiden te worden ingezameld en te worden afgevoerd naar een recyclingbedrijf dat voldoet aan de geldende milieu-eisen.



- ▶ Geef elektrisch gereedschap niet met het huisvuil mee!

## 9 Fabrieksgarantie

- ▶ Neem bij vragen over de garantievoorzaken contact op met uw lokale **Hilti** dealer.

## 10 EG-conformiteitsverklaring

### Fabrikant

Hilti Aktiengesellschaft  
Feldkircherstrasse 100  
9494 Schaan

### Liechtenstein

Als de uitsluitend verantwoordelijken voor dit product verklaren wij dat het voldoet aan de volgende voorschriften en normen.

Omschrijving	Accu-lamp
Typebenaming	SFL 14-A
Generatie	01
Bouwjaar	2011
Typebenaming	SFL 22-A
Generatie	01
Bouwjaar	2011
Typebenaming	SFL 36-A
Generatie	01
Bouwjaar	2011
Toegepaste richtlijnen:	<ul style="list-style-type: none"><li>• 2014/30/EU</li><li>• 2014/35/EU</li><li>• 2006/66/EG</li><li>• 2011/65/EU</li></ul>

Toegepaste normen:

- EN ISO 12100
- EN 60598-1

Technische documentatie bij:

- Hilti Entwicklungsgesellschaft mbH  
Zulassung Geräte  
Hiltistraße 6  
86916 Kaufering  
**Duitsland**

Schaan, 9-2015



Paolo Luccini  
(Head of BA Quality and Process Management /  
Business Area Electric Tools & Accessories)



Tassilo Deinzer  
(Executive Vice President / Business Unit Power  
Tools & Accessories)







Hilti Corporation

LI-9494 Schaan

Tel.: +423/234 21 11

Fax: +423/234 29 65

[www.hilti.com](http://www.hilti.com)

Hilti = registered trademark of Hilti Corp., Schaan



20161024