

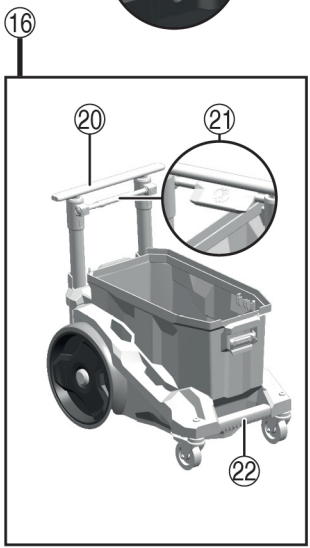

VC 20MX-ACD (01)
VC 40MX-ACD (01)
VC 20HX-ACD (01)
VC 40HX-ACD (01)

Deutsch	1
English	14
Nederlands	27
Français	40
Español	54
Português	67
Italiano	81
Dansk	94
Svenska	107
Norsk	120
Suomi	132
Česky	145
Eesti	158
Latviešu	171
Lietuvių	184
Slovenčina	197
Slovenščina	210
Polski	223
Magyar	236
Srpski	249
Hrvatski	262
Українська	274
Қазақ	288
Български	302
Română	316
Ελληνικά	330
Türkçe	344
عربي	358

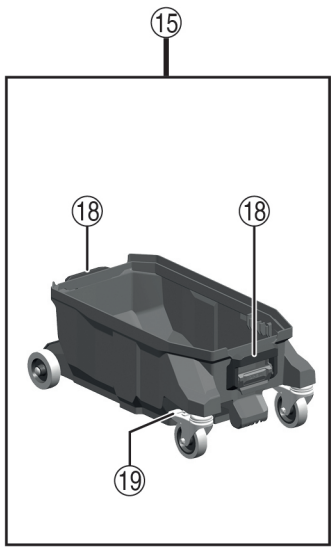
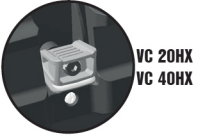
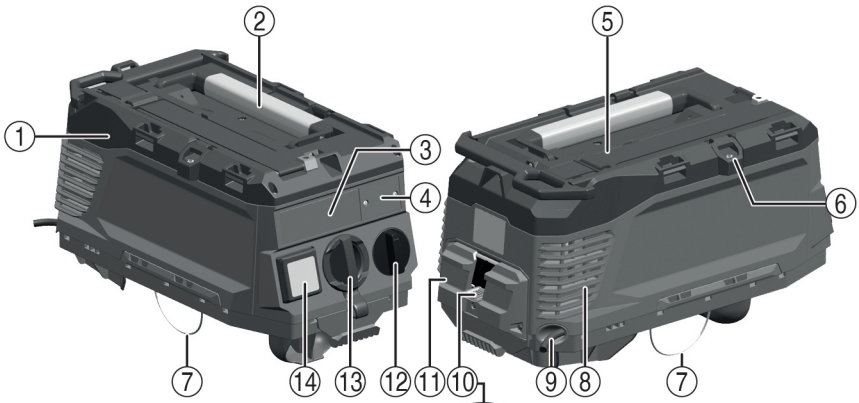

2

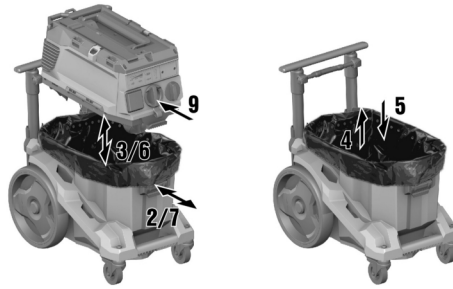

3

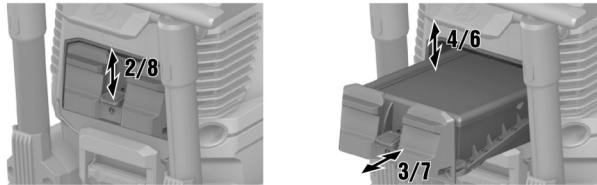

4

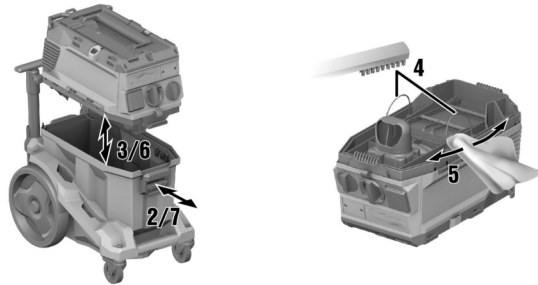

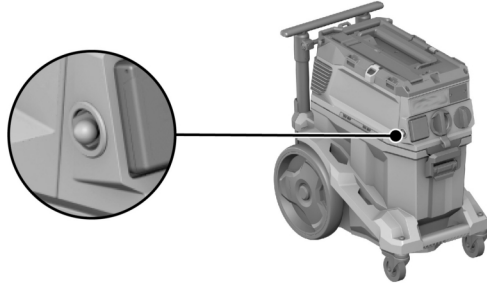

de Original-Bedienungsanleitung

Angaben zur Bedienungsanleitung

Zu dieser Bedienungsanleitung

- **Warnung!** Bevor Sie das Produkt verwenden, stellen Sie sicher, dass Sie die dem Produkt beiliegende Bedienungsanleitung einschließlich der Anweisungen, Sicherheits- und Warnhinweise, Abbildungen und Spezifikationen gelesen und verstanden haben. Machen Sie sich insbesondere mit allen Anweisungen, Sicherheits- und Warnhinweisen, Abbildungen, Spezifikationen sowie Bestandteilen und Funktionen vertraut. Bei Nichtbeachtung besteht die Gefahr eines elektrischen Schlages, eines Brandes und/oder schwerer Verletzungen. Bewahren Sie die Bedienungsanleitung inklusive aller Anweisungen, Sicherheits- und Warnhinweise zur späteren Verwendung auf.
- Produkte sind für den professionellen Benutzer bestimmt und dürfen nur von autorisiertem, eingewiesenem Personal bedient, gewartet und instand gehalten werden. Dieses Personal muss speziell über die auftretenden Gefahren unterrichtet sein. Vom Produkt und seinen Hilfsmitteln können Gefahren ausgehen, wenn sie von unausgebildetem Personal unsachgemäß behandelt oder nicht bestimmungsgemäß verwendet werden.
- Die beiliegende Bedienungsanleitung entspricht dem aktuellen Stand der Technik zum Zeitpunkt der Drucklegung. Finden Sie immer die aktuelle Version online auf der Hilti Produktseite. Folgen Sie hierzu dem Link oder dem QR-Code in dieser Bedienungsanleitung, gekennzeichnet mit dem Symbol .
- Geben Sie das Produkt nur mit dieser Bedienungsanleitung an andere Personen weiter.

Zeichenerklärung

Warnhinweise

Warnhinweise warnen vor Gefahren im Umgang mit dem Produkt. Folgende Signalwörter werden verwendet:



GEFAHR

GEFAHR !

- ▶ Für eine unmittelbar drohende Gefahr, die zu schweren Körperverletzungen oder zum Tod führt.



WARNUNG

WARNUNG !

- ▶ Für eine möglicherweise drohende Gefahr, die zu schweren Körperverletzungen oder zum Tod führen kann.



VORSICHT

VORSICHT !

- ▶ Für eine möglicherweise gefährliche Situation, die zu Körperverletzungen oder zu Sachschäden führen kann.

Symbole in der Dokumentation

Folgende Symbole werden in unseren Dokumentationen verwendet:

	Vor Benutzung Bedienungsanleitung lesen
	Vorsicht
	Anwendungshinweise und andere nützliche Informationen
	Umgang mit wiederverwertbaren Materialien
	Elektrogeräte und Akkus nicht in den Hausmüll werfen

Symbole in Abbildungen

Folgende Symbole werden in unseren Abbildungen verwendet:

	Diese Zahlen verweisen auf die jeweilige Abbildung am Anfang dieser Anleitung
	Die Nummerierung gibt eine Abfolge der Arbeitsschritte im Bild wieder und kann von den Arbeitsschritten im Text abweichen
	Positionsnummern werden in der Abbildung Übersicht verwendet und verweisen auf die Nummern der Legende im Abschnitt Produktübersicht
	Dieses Zeichen soll ihre besondere Aufmerksamkeit beim Umgang mit dem Produkt wecken.

Produktabhängige Symbole

Allgemeine Symbole

Symbole, die in Verbindung mit dem Produkt verwendet werden.

	Das Produkt unterstützt NFC-Technologie, die mit iOS- und Android-Plattformen kompatibel ist.
--	---

Verbotssymbole

Verbotssymbole weisen auf verbotene Handlungen hin.





Am Kran transportieren verboten

Sicherheit

Allgemeine Sicherheitshinweise

- ▶ **WARNUNG! SÄMTLICHE ANWEISUNGEN SIND ZU LESEN.** Fehler bei der Einhaltung der nachstehend aufgeführten Anweisungen können elektrischen Schlag, Brand und/oder schwere Verletzungen verursachen. **BEWAHREN SIE DIESE ANWEISUNGEN GUT AUF.**
- ▶ Manipulationen oder Veränderungen am Produkt sind nicht erlaubt.
- ▶ Verwenden Sie das richtige Produkt. Benutzen Sie das Produkt nicht für solche Zwecke, für die es nicht vorgesehen ist, sondern nur bestimmungsgemäß und in einwandfreiem Zustand.
- ▶ Informieren Sie sich von der Arbeit mit dem Produkt über dessen Handhabung, über die Gefahren, die vom Material ausgehen können und über die Entsorgung des aufgesaugten Materials.
- ▶ Das Produkt darf nur von Personen benutzt werden, die mit diesem vertraut sind, bezüglich des sicheren Gebrauches unterwiesen wurden und die daraus resultierenden Gefahren verstehen. Das Produkt ist nicht für Kinder bestimmt. Kinder sind zu beaufsichtigen, um sicherzustellen, dass sie nicht mit dem Produkt spielen.
- ▶ Bewahren Sie unbenutzte Produkte sicher auf. Nicht in Gebrauch stehende Produkte sollten an einem trockenen, hochgelegenen oder abgeschlossenen Ort, außerhalb der Reichweite von Kindern, aufbewahrt werden.
- ▶ Beachten Sie die landesspezifischen Unfallverhütungsvorschriften.
- ▶ Menschen und Tiere dürfen mit diesem Sauger nicht abgesaugt werden.
- ▶ Benutzen Sie den Sauger nicht im oder unter Wasser.

Arbeitsplatz

- ▶ Sorgen Sie für gute Beleuchtung des Arbeitsbereichs.
- ▶ Sorgen Sie für gute Belüftung des Arbeitsplatzes. Schlecht belüftete Arbeitsplätze können Gesundheitsschäden durch Staubbelastung hervorrufen.
- ▶ Halten Sie den Arbeitsbereich sauber, frei von Gegenständen und achten Sie auf im Arbeitsbereich verlegte Netzkabel. Unachtsam verlegte Netzkabel können Stolperfallen darstellen und zu Verletzungen führen.
- ▶ Arbeiten Sie mit dem Produkt nicht in explosionsgefährdeter Umgebung, in der sich brennbare Flüssigkeiten, Gase oder Stäube befinden. Elektrogeräte erzeugen Funken, die den Staub oder die Dämpfe entzünden können.
- ▶ Bei Entstaubern ist es notwendig, eine ausreichende Luftwechselrate L im Raum sicherzustellen, wenn die Abluft in den Raum zurückgeht.

Sicherheit von Personen

- ▶ Seien Sie aufmerksam, achten Sie darauf, was Sie tun, und gehen Sie mit Vernunft an die Arbeit mit dem Produkt. Verwenden Sie den das Produkt nicht, wenn Sie müde sind oder unter dem Einfluss von Drogen, Alkohol oder Medikamenten stehen. Ein Moment der Unachtsamkeit beim Gebrauch des Produkts kann zu ernsthaften Verletzungen führen.
- ▶ Vermeiden Sie eine abnormale Körperhaltung. Sorgen Sie für einen sicheren Stand und halten Sie jederzeit das Gleichgewicht.
- ▶ Der Benutzer und die sich in der Nähe aufhaltenden Personen müssen während des Einsatzes und der Wartung des Produkts zur Anwendung passende persönliche Schutzausrüstung tragen. Der Umgang mit bestimmten Materialien erfordert zusätzliche Schutzausrüstung, Informationen im Kapitel "Sauggut"  3.
- ▶ Wenn Staubabsaug- und -auffangeinrichtungen montiert werden können, vergewissern Sie sich, dass diese angeschlossen sind und richtig verwendet werden. Das Verwenden einer Staubabsaugung kann Gefährdungen durch Staub verringern.
- ▶ Das Produkt ist nicht dafür bestimmt, durch Personen (einschließlich Kinder) mit eingeschränkten physischen, sensorischen oder geistigen Fähigkeiten oder mangels Erfahrung und/oder mangels Wissen benutzt zu werden.
- ▶ Kinder müssen unterwiesen sein und beaufsichtigt werden, dass sie nicht mit dem Produkt spielen.
- ▶ Dieses Produkt kann von Kindern ab 8 Jahren und darüber sowie von Personen mit verringerten physischen, sensorischen oder mentalen Fähigkeiten oder Mangel an Erfahrung und Wissen benutzt werden, wenn sie beaufsichtigt oder bezüglich des sicheren Gebrauchs des Produkts unterwiesen wurden und die daraus resultierenden Gefahren verstehen. Kinder dürfen nicht mit dem Produkt spielen. Reinigung und Benutzer-Wartung dürfen nicht von Kindern ohne Aufsichtigung durchgeführt werden.

Elektrische Sicherheit

- ▶ Der Anschlussstecker des Produkts muss in die Steckdose passen. Der Stecker darf in keiner Weise verändert werden. Verwenden Sie keine Adapterstecker gemeinsam mit schutzgeerdeten Produkten. Unveränderte Stecker und passende Steckdosen verringern das Risiko eines elektrischen Schlags.
- ▶ Verwenden Sie das Produkt nicht mit einem beschädigten Netzkabel oder Netzstecker. Bringen Sie bei einem beschädigten Netzkabel oder Netzstecker das Produkt zur Überprüfung und/oder Reparatur zu einer anerkannten **Hilti**-Servicestelle.
- ▶ Verlegen Sie das Netzkabel nicht unter Teppich, Möbeln oder anderen Gerätschaften. Verdecken Sie das Netzkabel nicht mit kleinen Teppichen, Läufern oder ähnlichen Abdeckungen. Verlegen Sie das Netzkabel außerhalb bekannter Laufwege und stellen Sie sicher, dass keine Stolpergefahr durch das Netzkabel entsteht.
- ▶ Stecken Sie den Stecker in eine geeignete, geerdete Steckdose, welche sicher installiert und mit allen lokalen Gegebenheiten abgestimmt ist. Sollten Sie im Zweifel sein, ob die Steckdose sicher geerdet ist, lassen Sie diese durch eine qualifizierten Elektrofachkraft prüfen.
- ▶ Vergewissern Sie sich, dass das Netzkabel nicht in Pfützen liegt.
- ▶ Kontrollieren Sie regelmäßig die Anschlussleitung des Produkts und lassen Sie diese bei Beschädigung von einer **Hilti** Servicestelle erneuern. Kontrollieren Sie Verlängerungsleitungen regelmäßig und ersetzen Sie diese, wenn sie beschädigt sind.
- ▶ Werden bei der Arbeit die Netzanschlussleitung und/oder das Verlängerungskabel beschädigt, dürfen Sie diese nicht berühren. Ziehen Sie den Netzstecker aus der Steckdose. Beschädigte Netzanschlussleitungen und Verlängerungskabel stellen eine Gefährdung durch elektrischen Schlag dar.
- ▶ Die Netzanschlussleitung darf nur durch den in der Bedienungsanleitung festgelegten Typ ersetzt werden.



- ▶ Zweckentfremden Sie das Kabel nicht, um das Produkt zu tragen, aufzuhängen oder um den Stecker aus der Steckdose zu ziehen. Halten Sie das Kabel fern von Hitze, Öl, scharfen Kanten oder sich bewegenden Produktteilen. Beschädigte oder verwickelte Kabel erhöhen das Risiko eines elektrischen Schlags.
- ▶ Ziehen Sie den Sauger niemals am Netzkabel in eine andere Arbeitsposition. Ziehen Sie mit dem Sauger nicht über das Netzkabel.
- ▶ Schalten Sie bei Stromunterbrechung das Produkt aus und ziehen Sie den Netzstecker heraus.
- ▶ Achten Sie beim Aufsetzen des Saugerkopfes darauf, dass Sie sich nicht klemmen und das Netzkabel nicht beschädigen. Es besteht Verletzungs- und Beschädigungsgefahr.
- ▶ Halten Sie das Produkt von Regen oder Nässe fern. Das Eindringen von Wasser in ein Elektrogerät erhöht das Risiko eines elektrischen Schlags.
- ▶ Betreiben Sie das Produkt nie in verschmutztem oder nassem Zustand. An der Produktoberfläche haftender Staub, vor allem von leitfähigen Materialien, oder Feuchtigkeit können unter ungünstigen Bedingungen zu elektrischem Schlag führen. Lassen Sie daher, vor allem wenn häufig leitfähige Materialien bearbeitet werden, verschmutzte Produkte in regelmäßigen Abständen vom **Hilti Service** überprüfen.
- ▶ Bevor Sie Pflege- und Instandhaltungsarbeiten durchführen, Filter oder Zubehörteile wechseln oder das Produkt vorübergehend nicht verwenden (z. B. in Arbeitspausen), trennen Sie das Produkt von der Hauptstromversorgung (Netzstecker ziehen, Akku, entfernen). Diese Vorsichtsmaßnahme verhindert den unbeabsichtigten Start des Produkts.
- ▶ Verwenden Sie zur Vermeidung elektrostatischer Effekte einen antistatischen Saugschlauch.

Sorgfältiger Umgang und Gebrauch des Produkts

- ▶ Lassen Sie das Produkt nie unbeaufsichtigt.
- ▶ Der Staubsauger darf nur mit montiertem und intaktem Hauptfilter betrieben werden. Prüfen Sie den Filter vor jeder Anwendung des Staubsaugers.
- ▶ Schützen Sie das Produkt vor Frost.
- ▶ Überprüfen Sie das Produkt und Zubehör auf eventuelle Beschädigungen. Vor weiterem Gebrauch müssen Schutzvorrichtungen oder leicht beschädigte Teile sorgfältig auf ihre einwandfreie und bestimmungsgemäße Funktion überprüft werden. Überprüfen Sie, ob bewegliche Teile einwandfrei funktionieren und nicht klemmen, oder ob Teile beschädigt sind. Sämtliche Teile müssen richtig montiert sein und alle Bedingungen erfüllen, um den einwandfreien Betrieb des Produktes zu gewährleisten.
- ▶ Lassen Sie Ihr Produkt nur von qualifiziertem Fachpersonal und nur mit Original-Ersatzteilen reparieren. Damit wird sichergestellt, dass die Sicherheit des Produkts erhalten bleibt.
- ▶ Transportieren Sie das Produkt nicht mit einem Kran oder mit anderen Hebemitteln.
- ▶ Verwenden Sie das Produkt nicht als Leiterersatz.
- ▶ Reinigen Sie die Wasserstandsbegrenzungseinrichtung nach den Anweisungen regelmäßig mit einer Bürste und untersuchen Sie sie auf Anzeichen einer Beschädigung.

Zusätzliche Hinweise beim Aufsaugen explosionsgefährlicher Stoffe

- ▶ Lassen Sie regelmäßig Durchgangsprüfungen der Erdung durchführen. Orientieren Sie sich an den örtlichen Gesetzen und Vorschriften des Einsatzortes.
- ▶ Verlegen Sie während des Betriebs den Saugschlauch sorgfältig und vermeiden Sie Knickstellen.
- ▶ Überprüfen Sie regelmäßig Saugschlauch und Schmutzbehälter auf Staubansammlungen und entfernen Sie etwaige Staubansammlungen auf Saugschlauch, Schmutzbehälter und dem Gehäuse des Produkts. Ansammlungen von Staub oder Flüssigkeitsrückstände können eine potentielle Zündquelle darstellen.
- ▶ Schließen Sie das Produkt nur an staubproduzierende Produkte an, die **keine** Zündquellen produzieren (z. B. heiße Metallspäne, Funken).
- ▶ Stellen Sie sicher, dass leitfähige Maschinenteile von Systemprodukten elektrostatic geerdet sind. Dazu gehören auch Absaughauben und leitfähige Teile von Produkten oder Werkzeugen der Klasse II. Die elektrostatiche Erdung kann über das Produkt selbst oder über eine separate elektrostatiche Erdungsvorrichtung erfolgen.
- ▶ Verwenden Sie nur von **Hilti** empfohlenes Zubehör. Die Verwendung von anderem Zubehör kann zu Explosionsgefahr führen.
- ▶ Aktivieren Sie immer die Filterreinigung beim Saugen gefährlicher Stäube, besonders bei der Verwendung mit stauberzeugenden Elektrowerkzeugen.

Sauggut

Hilti-Staubsauger und Entstauber sind je nach Variante für bestimmte Staubklassen gemäß EN 60335-2-69 in Staubklasse L, M oder H klassifiziert. Je nach Variante dürfen mit diesem Produkt nur Stäube bis zu der angegebenen Staubklasse aufgesaugt werden. Beachten Sie die spezifischen nationalen Richtlinien zu Staubklassifizierungen und dem richtigen Umgang mit gesundheitsschädlichen Stäuben.

- ▶ Prüfen Sie vor Arbeitsbeginn immer die Gefahrenklasse des gesundheitsschädlichen Staubs, der bei der Arbeit entstehen kann. Gesundheitsschädliche Materialien wie z. B. Asbest und Blei sind ausdrücklich **nicht** in der bestimmungsgemäßen Verwendung des Produkts enthalten und dürfen nicht bearbeitet werden  4. Wenn Sie trotzdem blei- oder asbesthaltige Materialien bearbeiten, erlischt die Herstellergarantie für Ihr Produkt.
- ▶ Schalten Sie den Sauger bei Austritt von Schaum oder Flüssigkeiten sofort aus.
- ▶ Tragen Sie beim Arbeiten mit mineralischem Bohrschlamm Schutzkleidung und vermeiden Sie Hautkontakt (pH > 9, ätzend).
- ▶ Vermeiden Sie den Kontakt mit basischen oder sauren Flüssigkeiten. Bei zufälligem Kontakt mit Wasser abspülen. Kommt die Flüssigkeit in die Augen, spülen Sie diese mit viel Wasser aus und nehmen Sie zusätzlich ärztliche Hilfe in Anspruch.
- ▶ Staub, der beim Schleifen, Schmirgeln, Schneiden und Bohren entsteht, kann gefährliche Chemikalien enthalten. Einige Beispiele sind: Blei oder Farben auf Bleibasis; Ziegel, Beton und andere Mauerwerksprodukte, Naturstein und andere quarzhaltige Produkte; Bestimmte Hölzer, wie Eiche, Buche und chemisch behandeltes Holz; Asbest oder asbesthaltige Materialien. Bestimmen Sie die Exposition des Bedieners und umstehender Personen durch die Gefahrenklasse der Materialien, an denen gearbeitet wird. Ergreifen Sie die erforderlichen Maßnahmen, um die Exposition auf einem sicheren Niveau zu halten, wie z. B. die Verwendung eines Staubsammelsystems oder das Tragen eines geeigneten Atemschutzes. Zu den allgemeinen Maßnahmen zur Verringerung der Exposition gehören:
 - ▶ Arbeiten in einem gut belüfteten Bereich,
 - ▶ Vermeiden von längerem Kontakt mit Staub,



- ▶ Staub von Gesicht und Körper weggleiten,
- ▶ Tragen von Schutzkleidung und Waschen exponierter Bereiche mit Wasser und Seife.
- ▶ Tragen Sie beim Aufsaugen von heißem Sauggut bis max. 60 °C (140 °F) Schutzhandschuhe.
- ▶ Je nach Gefährlichkeit der auf-/ abzusaugenden Stäube muss der Sauger mit geeigneten Filtern ausgerüstet werden.
- ▶ Saugen Sie keine Gegenstände ein, die durch den Staubsack zu Verletzungen führen können (z. B. spitzes oder scharfkantiges Sauggut).
- ▶ Beim Aufsaugen von brennbarem Staub besteht Brand- und Explosionsgefahr. Solche Materialien dürfen nur durch qualifiziertes Fachpersonal aufgesaugt werden.
- ▶ Leeren Sie den Staubbehälter sobald er gefüllt ist, oder am Ende einer Arbeitsschicht sowie vor jedem Transport.
- ▶ Die Kombinationen von verschiedenen Metallen oder Stäuben auch von Metallstäuben mit Wasser können zu Bränden oder Explosionen führen. Saugen Sie nur die vom Hersteller explizit gestatteten Materialien, die in den zulässigen Anwendungen  4 aufgelistet sind.
- ▶ Machen Sie sich mit allen relevanten Eigenschaften der brennbaren Stäube und mögliche Reaktionen mit anderen Stoffen vertraut und bestimmen Sie alle für den Umgang mit den Stäuben verbundenen Sicherheitsaspekte.

Beschreibung

Produktübersicht

- | | |
|--|---|
| ① Saugerkopf | ⑫ Betriebsmodus-Dreheschalter |
| ② Tragegriff | ⑬ Einlassfitting (Saugschlauch) |
| ③ Anzeigen- und Bedienfeld | ⑭ Gerätesteckdose |
| ④ Blinddeckel für Funkmodul (optional) | ⑮ Behälter VC 20 / VC 150-6 |
| ⑤ Verzurrschlaufe für Hilti-Koffer | ⑯ Behälter VC 40 / VC 150-10 |
| ⑥ Fixierhaken (2×) mit Gummizug | ⑰ Behälter für Endlosbeutel VC-CB (optional) |
| ⑦ Drahtsonden Füllstandüberwachung | ⑱ Behälterverriegelung (2×) |
| ⑧ Abluftöffnung | ⑲ Lenkrollen mit Radbremse |
| ⑨ Netzkabel | ⑳ Transportgriff (ausziehbar) |
| ⑩ Filterkassetten-Arretierbügel | ㉑ Arretierbügel für Transportgriff |
| ⑪ Filterkassette | ㉒ Tragegriff |

Anzeigen- und Bedienfeld

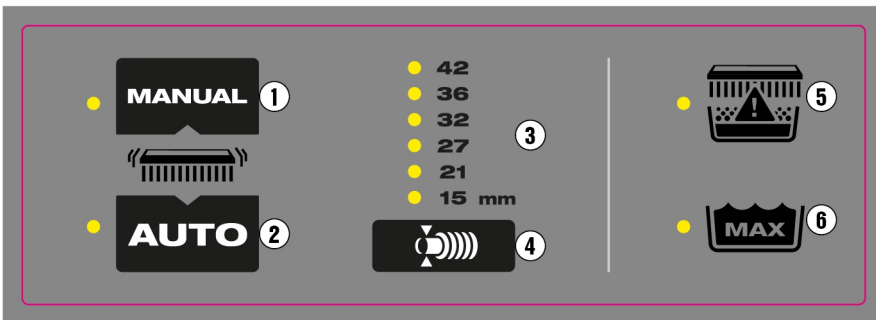

- | | |
|--|--|
| ① Bedientaste manuelle Filterabreinigung | ④ Bedientaste Schlauchdurchmessereinstellung |
| ② Bedientaste automatische Filterabreinigung | ⑤ LED-Anzeige Filterstatus |
| ③ Anzeige gewählter Schlauchdurchmesser | ⑥ LED-Anzeige Maximaler Wasserfüllstand |

Bestimmungsgemäße Verwendung

Die hier beschriebenen Produkte sind universale Industriesauger für den gewerblichen Gebrauch. Sie sind für Trocken- und Nassanwendungen einsetzbar.

Verwenden Sie nur original Zubehör und Werkzeuge von **Hilti**, um Verletzungsgefahren zu vermeiden. Verwenden Sie zur Vermeidung elektrostatischer Effekte einen antistatischen Saugschlauch.

Zulässige Anwendungen

- Absaugen großer Mengen mineralische Stäube von Arbeiten mit **Hilti** Diamantschleifern, Trennschleifern, Bohrhämmern und Trockenbohrkronen
- Absaugen von mineralischem Bohrschlamm von Arbeiten mit **Hilti** Diamantbohrkronen bzw. **Hilti** Diamantsägen
- Flüssige Medien bis zu einer Temperatur von maximal 60 °C (140 °F)
- Aufsaugen von brennbaren Stäuben an nicht klassifizierten (normalen) Orten (nicht EX-Zonen).
- Flüssige Medien mit einem **Flammpunkt oberhalb** von 55 °C (131 °F)
- Absaugen von Holzspänen und Holzstaub von Arbeiten mit **Hilti** Sägen, Schleifern und Bohrern



- Absaugen von gesundheitsschädlichen trockenen, nicht brennbaren Stäuben, Flüssigkeiten, Holzspänen und gefährlichen Stäuben mit Expositionsgrenzwerten $\geq 0,1 \text{ mg/m}^3$ (Staubklasse M).



Maschinen, die zur Aufnahme von quarzhaltigem Mineralstaub ausgelegt sind, müssen mindestens Staubklasse M entsprechen.

- Absaugung trockener, nicht brennbarer, gesundheitsschädlicher Stäube der Staubklasse H nach EN 60335-2-69.

Unzulässige Anwendungen

- Absaugen von Materialien und flüssigen Medien, die heißer als $60 \text{ }^\circ\text{C}$ ($140 \text{ }^\circ\text{F}$) sind (z. B. glimmende Zigaretten, heiße Asche)
- Absaugen von aggressiven und brennbaren flüssigen Medien, wie z. B. Kühl- und Schmiermittel, Öle, Benzin, Lösungsmittel, Säuren ($\text{pH} < 5$), Laugen ($\text{pH} > 12,5$)
- Absaugen von spitzen oder scharfkantigen Gegenständen, die z. B. einen eingesetzten Staubsack beschädigen können
- Absaugen von heißen Partikeln oder glühenden Stoffen, die einen Brand oder eine Explosion im Schlauch oder im Behälter auslösen können.
- Absaugen von Magnesiumstaub und -pulver.
- Absaugen von trockenen Stäuben oder flüssigen Medien mit einem **Flammpunkt unterhalb von $55 \text{ }^\circ\text{C}$ ($131 \text{ }^\circ\text{F}$)**
- Absaugen von Stäuben und flüssigen Medien mit hohem Explosionsrisiko (Zündenergie unter 1 mJ) oder Gemische aus brennbarem Staub und Flüssigkeiten
- Anwendung in klassifizierten (gefährlichen) Orten (EX-Zonen).
- Absaugen von Asbest, asbesthaltige Materialien, Blei und bleihaltige Materialien



H-Sauger sind nach Bedarf, mindestens aber einmal jährlich zu warten, gegebenenfalls instandzusetzen und durch einen Sachkundigen zu prüfen. Das Prüfergebnis ist auf Verlangen vorzulegen.

Beachten Sie Ihre länderspezifischen Regelungen! Beachten Sie die nationalen Unfallverhütungsvorschriften im Umgang mit Saugern der Klasse H.

Möglicher Fehlgebrauch

- Einsatz in einem stationären Dauerbetrieb, z. B. in automatischen oder halbautomatischen Anlagen
- Betreiben des Saugers, wenn der Sauger auf der Seite liegt
- Verwenden des Saugers als Leiterersatz
- Transport des Saugers mit einem Kran oder mit anderen Hebemitteln

Anwendungshinweise

Besuchen Sie die Hilti Produktseite!

Alle zu Ihrem Sauger passenden Staubsäcke, Filter und sonstige Zubehörteile finden Sie auf unserer Produktseite unter qr.hilti.com/r0000000.



Scannen Sie den QR-Code für den direkten Weg zur Hilti-Produktseite.

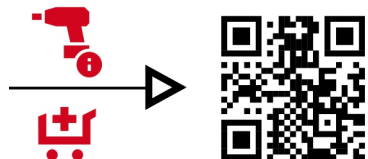

Zubehör und Anwendungsarten



Verwenden Sie Staubsäcke immer nur einmal. Alle Staubsäcke sind für die einmalige Anwendung konzipiert und können bei mehrfacher Anwendung reißen.

Zubehör	Anwendungsart
Staubsack Kunststoff PE VC 20, VC 150-6	Mineralische Anwendungen (trocken)
Staubsack Kunststoff PE VC 40, VC 150-10	Mineralische Anwendungen (trocken)
Staubsack Fleece VC 20, VC 150-6	Holzanswendungen (trocken) (nicht geeignet für mineralische Anwendungen)
Staubsack Fleece VC 40, VC 150-10	Holzanswendungen (trocken) (nicht geeignet für mineralische Anwendungen)
Staubsack VC 20H-X* (Kunststoff)	mineralische Anwendungen, nass und trocken
Staubsack VC 40H-X* (Kunststoff)	mineralische Anwendungen, nass und trocken
Filter PTFE VC 20/40/150	Alle Anwendungen (nass & trocken)
Filter VC 20/40/150 universal	Alle Anwendungen (nass & trocken)



Zubehör	Anwendungsart
Filter HEPA VC 20/40/150	nass und trocken
Filter H VC 20/40/150*	Spezialfilter für Anwendungen mit Staubklasse H (abreinigbar)
Saugschlauch 36×4,65M AS	nass und trocken

*Wenn Sie einen Sauger der Klasse H verwenden, müssen Sie immer einen passenden Filter (Staubklasse H zertifiziert) und Staubsack (Staubklasse H zertifiziert) verwenden. Andernfalls kann die Staubklassenzertifizierung des Saugers nicht gewährleistet werden.

Spezielle Aufkleber am Produkt

WARNUNG: Dieser Sauger enthält gesundheitsschädliche Stäube. Entleerung und Wartung, einschließlich der Entsorgung des Staubsacks, dürfen nur von Fachleuten vorgenommen werden, die geeignete persönliche Schutzausrüstung tragen. Betreiben Sie den Sauger ausschließlich mit vollständigem und einwandfrei funktionierendem Filtersystem.

Sie können die Staubklassifizierung dem Aufkleber auf dem Produkt entnehmen. Einer der folgenden Warnaufkleber befindet sich auf dem Sauger:

Warnaufkleber M

VC 20MX-ACD gemäß IEC 60335-2-69:2021
VC 40MX-ACD gemäß IEC 60335-2-69:2021



Warnaufkleber H

VC 20HX-ACD gemäß IEC 60335-2-69:2021
VC 40HX-ACD gemäß IEC 60335-2-69:2021



Warnaufkleber ACD

VC 20MX-ACD gemäß IEC 60335-2-69:2021
VC 40MX-ACD gemäß IEC 60335-2-69:2021
VC 20HX-ACD gemäß IEC 60335-2-69:2021
VC 40HX-ACD gemäß IEC 60335-2-69:2021



Achten Sie darauf, dass der Warnaufkleber gut sichtbar ist.

Lieferumfang

Nass-Trockensauger inklusive Filterelement, Saugschlauch komplett mit Drehmuffe (saugerseitig) und Werkzeugmuffe, Staubsack (Kunststoff) PE, Bedienungsanleitung

Weitere für Ihr Produkt zugelassene Systemprodukte finden Sie in Ihrem **Hilti Store** oder unter: www.hilti.group

Bluetooth

Dieses Produkt ist mit Bluetooth ausgestattet (optional).

Bluetooth ist eine drahtlose Datenübertragung, über die zwei Bluetooth-fähige Produkte über eine kurze Distanz miteinander kommunizieren können.



2418904

Anzeigen und Warnsignale

Der Sauger verfügt über verschiedene Überwachungssysteme, die optische Warnsignale (LED-Anzeige) oder akustische Warnsignale (Warnton) ausgeben:

LED-Anzeigenelemente

Anzeigenelement	LED-Anzeige	Bedeutung
	LED leuchtet grün	Automatische Filterabreinigung ist aktiviert.
	LED blinkt orange	Hauptfilter ist beinahe voll und muss abgereinigt werden 9.
 Statusanzeige Hauptfilter	LED leuchtet rot	Möglichkeit 1: Schmutzbehälter ist voll. Prüfen Sie den Füllstand des Schmutzbehälters. Möglichkeit 2: Hauptfilter ist verstopft. Führen Sie eine manuelle Filterabreinigung 9 durch. Leuchtet die LED weiter, tauschen Sie den Hauptfilter 11.
	LED blinkt rot	Kein Hauptfilter eingesetzt oder Hauptfilter falsch eingesetzt. Prüfen Sie, ob ein Hauptfilter eingesetzt ist und richtig montiert wurde 11.
	LED leuchtet rot (nur beim Nasssaugen)	Der maximale Füllstand ist erreicht und die Füllstandsüberwachung hat ausgelöst. Leeren Sie den Schmutzbehälter 11.

Akustische Warnsignale

Fällt die Luftgeschwindigkeit im Saugschlauch unter 20 m/s, ertönt aus Sicherheitsgründen ein akustisches Warnsignal.

Damit das Warnsignal korrekt auslöst, muss an der Schlauchdurchmesser-Einstellung der Durchmesser des verwendeten Saugschlauches eingestellt werden.

Filterabreinigung

Der Sauger verfügt über eine manuelle und automatische Filterabreinigung, um das Filterelement weitestgehend von anhaftendem Staub zu befreien. Das Filterelement wird durch einen Luftstoß (pulsierendes Geräusch) automatisch gereinigt. Die Filterabreinigung funktioniert nur bei angeschlossenem Saugschlauch.

Die automatische Filterabreinigung lässt sich durch Drücken der Taste **AUTO** ausschalten und durch erneutes Drücken der Taste **AUTO** wieder einschalten.

Unabhängig von der automatischen Filterabreinigung kann der Filter jederzeit manuell gereinigt werden 9.

Beachten Sie die Bedeutung der LED-Anzeigen für die Bedientasten der Filterabreinigung. 7

Bei jedem Start des Saugers wird die automatische Filterabreinigung aktiviert.

Um eine dauerhaft hohe Saugleistung zu ermöglichen, muss bei Systemapplikationen (insbesondere beim Schleifen, Schneiden und Schlitzten) oder beim Einsaugen von größeren Staubmengen die automatische Filterabreinigung aktiviert sein.

Technische Daten

Produkteigenschaften

Bei Betrieb an einem Generator oder Transformator muss dessen Abgabeleistung mindestens doppelt so hoch sein wie die auf dem Typenschild des Gerätes angegebene Bemessungsaufnahme. Die Betriebsspannung des Transformators oder Generators muss jederzeit innerhalb +5 % und -15 % der Bemessungsspannung des Produkts liegen.

	VC 20MX-ACD	VC 40MX-ACD	VC 20HX-ACD	VC 40HX-ACD
Produktgeneration	5	5	5	5
Gewicht	11 kg	14,8 kg	11 kg	14,8 kg
Staubnutzmenge	15 kg	34 kg	15 kg	34 kg
Wassernutzvolumen	9 ℓ	22,8 ℓ	9 ℓ	22,8 ℓ
Behältervolumen	15 ℓ	30 ℓ	15 ℓ	30 ℓ
Max. Zusatzbelastung	25 kg	25 kg	25 kg	25 kg
Lufttemperatur	-10 °C ... 40 °C	-10 °C ... 40 °C	-10 °C ... 40 °C	-10 °C ... 40 °C
Netzfrequenz	50 Hz ... 60 Hz	50 Hz ... 60 Hz	50 Hz ... 60 Hz	50 Hz ... 60 Hz



	VC 20MX-ACD	VC 40MX-ACD	VC 20HX-ACD	VC 40HX-ACD
Filterabreinigung	automatisch, sensorgesteuert	automatisch, sensorgesteuert	automatisch, sensorgesteuert	automatisch, sensorgesteuert
Schutzklasse	I	I	I	I
Schutzart	IP X4	IP X4	IP X4	IP X4

Bemessungsspannung

	110 V	110 V (GB 16 A)	110 V (GB 32 A)	220–240 V	220–240 V (CH)
Bemessungsaufnahme	1.100 W	1.100 W	1.100 W	1.200 W	1.200 W
Anschlussleistung integrierte Gerätesteckdose für Elektrowerkzeug	*/*	650 W (nur bei Ausführungen mit integrierter Gerätesteckdose)	1.600 W	2.400 W	1.100 W
Netzanschluss (Typ)	H07 RNF 3G 1,5 mm ²	H07 RNF 3G 1,5 mm ²	H07 RNF 3G 2,5 mm ²	H07 RNF 3G 1,5 mm ²	H07 RNF 3G 1,5 mm ²

220–240 V (GB)	
Bemessungsaufnahme	1.200 W
Anschlussleistung integrierte Gerätesteckdose für Elektrowerkzeug	1.800 W
Netzanschluss (Typ)	H07 RNF 3G 1,5 mm ²

Volumenstrom und Unterdruck

		110 V (GB 16 A)	110 V (GB 32 A)	110 V	220–240 V
Max. Volumenstrom	Turbine	71 l/s 255,6 m ³ /h 150 cfm	71 l/s 255,6 m ³ /h 150 cfm	71 l/s 255,6 m ³ /h 150 cfm	74 l/s 266,4 m ³ /h 157 cfm
	Schlauchende	49,2 l/s 177,1 m ³ /h 104 cfm	49,2 l/s 177,1 m ³ /h 104 cfm	49,2 l/s 177,1 m ³ /h 104 cfm	50,6 l/s 183 m ³ /h 107 cfm
Max. Unterdruck		22,3 kPa (223 mbar)	22,3 kPa (223 mbar)	22,3 kPa (223 mbar)	24,5 kPa (245 mbar)

		220–240 V (CH)
Max. Volumenstrom	Turbine	74 l/s 266,4 m ³ /h 157 cfm
	Schlauchende	50,6 l/s 183 m ³ /h 107 cfm
Max. Unterdruck		24,5 kPa (245 mbar)

Geräuschinformationen

Schalleistungspegel (L _{WA})	83 dB(A)
Schalldruckpegel (L _{pA})	70 dB(A)
Unsicherheit (Schallwerte) (K _{pA} und K _{WA})	2 dB(A)

Schwingungsgesamtwerte

Schwingungsgesamtwerte	< 2,5 m/s ²
------------------------	------------------------

Arbeitsvorbereitung

Saugerkopf demontieren

1. Ziehen Sie den Netzstecker aus der Steckdose.
2. Öffnen Sie die 2 Verschlussklammern.
3. Heben Sie den Saugerkopf vom Schmutzbehälter ab.
4. Stellen Sie den Saugerkopf auf eine ebene Untergrund.

Saugerkopf montieren

1. Prüfen Sie die Kontaktflächen am Saugerkopf auf Verschmutzungen.
2. Setzen Sie den Saugerkopf auf den Schmutzbehälter.
3. Prüfen Sie den sicheren Sitz des Saugerkopfs und haken Sie die Verschlussklammern ein.
4. Schließen Sie die Verschlussklammern.
5. Vergewissern Sie sich, dass der Saugerkopf richtig montiert und verriegelt ist.



Staubsaugbeutel einlegen

1. Nehmen Sie den Saugerkopf vom Schmutzbehälter ab.  8
2. Legen Sie den Staubsaugbeutel in den Schmutzbehälter.
3. Stülpen Sie den Staubsaugbeutel über den Rand des Schmutzbehälters.
 - ▶ Achten Sie auf einen Überstand von ca. 5 cm, dadurch erreichen Sie eine optimale Abdichtung.



4. Setzen Sie den Saugerkopf auf Schmutzbehälter.  8
5. Schließen Sie den Saugschlauch an.

Staubsaack Vlies einlegen

1. Nehmen Sie den Saugerkopf vom Schmutzbehälter ab.  8
2. Legen Sie den Staubsaack in den Schmutzbehälter.
3. Setzen Sie den Adapter in die dafür vorgesehene Halterung ein.
4. Stellen Sie sicher, dass der Adapter richtig einrastet und der Staubsaack nicht über den Behälterrand heraussteht.
5. Setzen Sie den Saugerkopf auf Schmutzbehälter.  8
6. Schließen Sie den Saugschlauch an.

Saugschlauch montieren/entfernen

1. Zum Montieren, schieben Sie den Saugschlauch in das Einlassfitting ein.
2. Zum Entfernen, ziehen Sie mit Drehbewegungen den Saugschlauch aus dem Einlassfitting.

Schlauchdurchmesser einstellen

1. Stimmen Sie zum Auf-/Absaugen von trockenen, nicht brennbaren Stäuben mit Expositionsgrenzwerten und von Holzspänen den Saugschlauchdurchmesser mit der Stellung des Schalters für die Schlauchdurchmesser-Einstellung ab.
2. Ändern Sie die Einstellung für den Schlauchdurchmesser und damit die Schwelle für das akustische Warnsignal, indem Sie wiederholt die Taste  drücken.

Bedienung

VORSICHT

Verletzungsgefahr durch unkontrollierte Bewegungen! Bei offenen Radbremsen kann sich der Sauger unkontrolliert in Bewegung setzen.

- ▶ Betätigen Sie die Radbremsen für einen sicheren Stand des Saugers.

WARNUNG

Verletzungsgefahr. Durch Beschädigung des Filtrationssystem kann gesundheitsschädliche Staub austreten.

- ▶ Im Notfall (z. B. Filterbruch) schalten Sie den Sauger aus, trennen Sie den Sauger von allen Stromquellen (Akku oder Netzstecker ziehen) und lassen Sie den Sauger vor einer weiteren Verwendung durch Fachpersonal überprüfen.

GEFAHR

Gefahr durch exotherme Reaktionen! Beim Umgang mit Metallstäuben, wie z. B. Magnesium oder Aluminium, kann es zu starken exothermen Reaktionen (z. B. Feuer, Explosionen) kommen. Dadurch entsteht eine erhöhte Verletzungsgefahr durch Verbrennungen und Explosionen.

- ▶ Machen Sie sich mit den Eigenschaften der Stäube vertraut und befassen Sie sich vor Arbeitsbeginn umfassend mit den notwendigen Sicherheitsmaßnahmen.
- ▶ Beachten Sie die Gefahren, die aus einer Kombination von Materialien entstehen können. Dazu gehören u. a. auch chemischen Reaktionen zwischen Metallstäuben oder Metallstäuben und Wasser.

Sauger einschalten oder ausschalten

Sauger einschalten und Betriebsmodus wählen

1. Drehen Sie den Betriebsmodus-Drehschalter auf eine der folgenden Funktionen:

- ▶ **ON:** Der Sauger läuft im normalen Betriebsmodus
- ▶ **AUTO** : Der Sauger kann automatisiert von einem gekoppelten Systemprodukt, oder über eine Bluetooth-Verbindung angesteuert werden.



Beachten Sie die Hinweise zu Sicherheit und Bedienung in der Bedienungsanleitung des Systemprodukts oder des Zubehörs.

Sauger ausschalten

2. Drehen Sie den Betriebsmodus-Drehschalter auf **OFF**.

Hauptfilter abreinigen

Sie können die Filterabreinigung nur durchführen, wenn der Sauger eingeschaltet ist.

1. Verschließen Sie das Schlauchende.
 - ▶ Dadurch maximieren Sie die Reinigungsleistung.
2. Warten Sie, bis der maximale Unterdruck aufgebaut ist.
3. Drücken Sie die Bedientaste .

Trockene Stäube saugen

VORSICHT

Verletzungsgefahr durch gesundheitsschädliche Stäube! Ohne Verwendung eines Hauptfilters kann gefährliches Sauggut austreten.

- ▶ Verwenden Sie den Sauger nur mit eingesetztem Hauptfilter.



Vor dem Absaugen von trockenen Stäuben und besonders mineralischen Stäuben ist zu beachten, dass immer der richtige Staubsaack im Behälter eingelegt ist. Das aufgesaugte Material ist dann einfach und sauber zu entsorgen.

-
1. Wählen Sie einen Betriebsmodus.  9
 2. Saugen Sie den trockenen Staub auf.



Nach dem Absaugen trockener Stäube

3. Leeren Sie den Schmutzbehälter. 11
4. Reinigen Sie den Sauger mit einem feuchten Tuch.
5. Setzen Sie den Saugerkopf auf Schmutzbehälter. 8
6. Prüfen Sie den Hauptfilter auf Beschädigungen.
 - ▶ Tauschen Sie einen beschädigten Hauptfilter aus. 11

Flüssigkeiten saugen

1. Prüfen Sie die Füllstandsüberwachung. 12
2. Verwenden Sie nach Möglichkeit ein separaten Hauptfilter für die Nassanwendung.



Informationen zu geeigneten Filtern entnehmen Sie den Anwendungshinweisen für Zubehör 5.

3. Wählen Sie einen Betriebsmodus. 9
4. Saugen Sie die Flüssigkeiten auf.

Nach dem Absaugen von Flüssigkeiten

5. Nehmen Sie den Saugerkopf vom Schmutzbehälter ab. 8
6. Leeren Sie den Schmutzbehälter. 11
7. Prüfen Sie die Füllstandsüberwachung. 12
8. Prüfen Sie den Hauptfilter auf Beschädigungen.
 - ▶ Tauschen Sie einen beschädigten Hauptfilter aus. 11
9. Setzen Sie den Saugerkopf auf Schmutzbehälter. 8

Systemanwendungen

Überstromschutzschalter verwenden 5



Nur für die Märkte Australien und Neuseeland

Die Sicherung schützt die Gerätesteckdose vor Stromspitzen. Wenn die Sicherung auslöst, erscheint der Überstromschalter (weiß) unter der transparenten Abdeckung. Damit die Sicherung nicht erneut auslöst, beheben Sie die Ursache, z. B. verbundenes Elektrogerät von der Gerätesteckdose trennen.

- ▶ Um die Stromversorgung zum verbundenen Elektrogerät wieder herzustellen, drücken Sie den Überstromschutzschalter.

Betrieb mit Verwendung der Gerätesteckdose

Die Gerätesteckdose ist nur zum direkten Anschluss von Elektrowerkzeugen an den Sauger bestimmt.

Bei den an der Gerätesteckdose angeschlossenen Elektrowerkzeugen sind deren Bedienungsanleitung und die darin enthaltenen Sicherheitshinweise zu beachten.



Nur für die Märkte Schweiz und Liechtenstein: Verwenden Sie die Gerätesteckdose ausschließlich bei Anwendungen in trockenen Umgebungsbedingungen.

1. Ziehen Sie den Netzstecker des Saugers aus der Steckdose.
2. Überprüfen Sie, ob die maximale Leistungsaufnahme des anzuschließenden Elektrowerkzeuges unterhalb der zulässigen maximalen Gerätesteckdosenleistung liegt, siehe Kapitel "Technische Daten" und Aufdruck auf der Gerätesteckdose.
3. Vergewissern Sie sich vor dem Einstecken des Netzsteckers des Elektrowerkzeuges, dass das Elektrowerkzeug ausgeschaltet ist.
4. Stecken Sie den Netzstecker des Elektrowerkzeuges in die Gerätesteckdose.
5. Stecken Sie den Netzstecker des Saugers in die Steckdose.
6. Drehen Sie den Geräteschalter auf Stellung "Auto".
7. Schalten Sie das Elektrowerkzeug ein.



Nach den Ausschalten des Elektrowerkzeuges läuft der Sauger noch einen kurzen Moment nach, damit der im Saugschlauch befindliche Staub abgesaugt wird.

Betrieb ohne Verwendung der Gerätesteckdose

1. Vergewissern Sie sich vor dem Einstecken des Netzsteckers, dass der Geräteschalter auf **OFF** steht.
2. Stecken Sie den Netzstecker des Saugers in die Steckdose.
3. Drehen Sie den Geräteschalter auf Stellung **ON**.

Pflege und Instandhaltung

Pflegehinweise für Sauger



WARNUNG

Gefahr durch elektrischen Strom! Unsachgemäße Reparaturen von elektrischen Teilen können zu schweren Verletzungen durch Stromschläge führen.

- ▶ Lassen Sie Reparaturen an elektrischen Teilen nur durch eine Elektrofachkraft ausführen.

- Entfernen Sie fest anhaftenden Schmutz mit Vorsicht.



- Reinigen Sie das Gehäuse nur mit einem leicht angefeuchteten Tuch. Verwenden Sie keine silikonhaltigen Pflegemittel, da diese die Kunststoffteile angreifen können.
- Verwenden Sie einen sauberen, trockenen Lappen, um die Kontakte des Produktes zu reinigen.
- Halten Sie den Sauger, insbesondere die Griffflächen trocken, sauber und frei von Öl und Fett. Verwenden Sie keine silikonhaltigen Pflegemittel.
- Betreiben Sie den Sauger nie mit verstopften Lüftungsschlitzen! Reinigen Sie die Lüftungsschlitze vorsichtig mit einer trockenen Bürste. Verhindern Sie das Eindringen von Fremdkörpern in das Innere der Turbinenöffnung.
- Achten Sie besonders auf die Reinigung der Behälteroberkante und deren Nut, da diese für die Abdichtung zwischen Schmutzbehälter und Saugerkopf entscheidend ist.

Zusätzliche Pflegehinweise für Staubsauger für gesundheitsschädliche Stäube



GEFAHR

Verletzungsgefahr durch Kontakt mit oder Einatmen von gesundheitsschädlichen Stäuben! Je nach Staubklassifizierung kann der Sauger gesundheitsschädlichen Staub enthalten.

- ▶ Leerungs- und Wartungsarbeiten, einschließlich der Beseitigung der Staubsammelbehälter, dürfen nur von Fachleuten durchgeführt werden. Tragen Sie die entsprechende Schutzausrüstung.
 - ▶ Alle Maschinenteile müssen als verunreinigt angesehen werden, wenn sie aus dem gefährlichen Bereich genommen werden. Ergreifen Sie geeignete Maßnahmen, um eine Staubverteilung zu vermeiden.
 - ▶ Betreiben Sie den Sauger niemals ohne das vollständige Filtrationssystem.
-
- Zur Wartung und Reinigung muss der Sauger so behandelt werden, dass keine Gefahr für das Wartungspersonal und andere Personen entsteht.
 - Wenden Sie gefilterte Entlüftung (z. B. einen Luftreiniger) an, der gesundheitsschädliche Stäube kontinuierlich aus der Raumluft filtert.
 - Tragen Sie Schutzkleidung.
 - Reinigen Sie den Wartungsbereich so, dass keine gefährlichen Stoffe in die Umgebung gelangen.
 - Bevor der Sauger aus dem mit gefährlichen Stoffen belasteten Gebiet entfernt wird, saugen Sie das Äußere des Saugers ab, wischen es sauber ab oder verpacken Sie den Sauger dicht. Vermeiden Sie dabei die Verteilung des abgelagerten, gefährlichen Staubes.
 - Verpacken Sie bei Wartungs- und Reparaturarbeiten alle verunreinigten Teile, die nicht zufriedenstellend gereinigt werden konnten, in undurchlässigen Beuteln und entsorgen Sie sie in Übereinstimmung mit den für die Beseitigung gültigen Vorschriften.
 - Lassen Sie mindestens jährlich vom **Hilti Service** oder einer ausgebildeten Person eine staubtechnische Überprüfung durchführen, zum Beispiel auf Beschädigung des Filters, Luftdichtigkeit des Gerätes und die Funktion der Kontrolleinrichtungen.

VC 20HX-ACD
VC 40HX-ACD

- Zusätzlich sollte bei Saugern der Klasse H die Filterwirksamkeit des Saugers mindestens jährlich geprüft werden oder öfter, wie es in nationalen Anforderungen festgelegt sein kann. Das Prüfverfahren, das für den Nachweis der Filterwirksamkeit der Maschine angewendet werden kann, ist in EN 60335-2-69 (22.AA.201.2) festgelegt. Wird die Prüfung nicht bestanden, ist sie mit einem neuen Hauptfilter zu wiederholen.

Schmutzbehälter bei trockenen Stäuben entleeren

1. Nehmen Sie den Saugerkopf vom Schmutzbehälter ab. 8
2. Greifen Sie an die Griffmulden und kippen Sie den Schmutzbehälter zum Entleeren, oder entnehmen Sie den Staubsack.
3. Setzen Sie den Saugerkopf auf Schmutzbehälter. 8



Wenn Sie das Saugen beenden möchten beachten Sie die Hinweise im Abschnitt: Nach dem Absaugen von trockenen Stäuben 10.

Schmutzbehälter ohne Staubsack (bei Flüssigkeiten) entleeren

1. Nehmen Sie den Saugerkopf vom Schmutzbehälter ab. 8
2. Greifen Sie an die Griffmulden und kippen Sie den Schmutzbehälter zum Entleeren.
3. Reinigen Sie den Rand des Schmutzbehälters mit einem Tuch.
4. Setzen Sie den Saugerkopf auf Schmutzbehälter. 8



Wenn Sie das Saugen beenden möchten beachten Sie die Hinweise im Abschnitt: Nach dem Absaugen von Flüssigkeiten 10.

Hauptfilter wechseln 9

1. Schalten Sie den Sauger aus. 9



2. Wenn nachfolgende Ausstattung existiert, führen Sie diese Handlung zusätzlich aus:

VC 20HX-ACD
VC 40HX-ACD

- ▶ Lösen Sie die Fixierschraube mit einem Innensechskant (5 mm).
- 3. Öffnen Sie den Arretierbügel für die Filterkassette.
- 4. Öffnen Sie die Filterkassette.
- 5. Entnehmen Sie vorsichtig den Hauptfilter aus den in der Halterung vorhandenen Griffmulden.
- 6. Reinigen Sie die Dichtungsfläche mit einem Tuch.
- 7. Setzen Sie den neue. Hauptfilter in die Filterkassette ein.
- 8. Schließen Sie die Filterkassette, indem Sie die Deckelarretierung nach vorne klappen.
- 9. Schließen Sie die Arretierbügel für die Filterkassette.
- 10. Achten Sie darauf, dass Sie den Staub, der aufgrund des Filterwechsels aus dem Sauger und / oder dem Hauptfilter austritt, wieder entfernen.
- 11. Wenn nachfolgende Ausstattung existiert, führen Sie diese Handlung zusätzlich aus:

VC 20HX-ACD
VC 40HX-ACD

- ▶ Sichern Sie die Filterkassette mit der Fixierschraube (5 mm).

Füllstandsüberwachung prüfen

Das Produkt verfügt über eine Füllstandsüberwachung, die das Eindringen von Wasser in die Turbine verhindert und dadurch Beschädigungen an der Turbine und dem Produkt verhindert. Der Füllstand wird über 2 Drahtsonden überwacht.

Stellen Sie sicher, dass die Drahtsonden immer in einwandfreiem technischen Zustand sind und keine Modifikationen oder Manipulationen vorgenommen wurden. Andernfalls ist die Produktfunktionalität nicht gewährleistet. Prüfen und reinigen Sie die Sonden ausschließlich wie unten beschrieben.

1. Nehmen Sie den Saugerkopf vom Schmutzbehälter ab. 8
2. Prüfen Sie die Abschaltkontakte (Drahtsonden) auf Verschmutzungen und reinigen Sie diese gegebenenfalls mit einer Bürste.
3. Prüfen Sie die Dichtung am Saugerkopf auf Verschmutzung und reinigen Sie diese gegebenenfalls mit einem Tuch.
4. Setzen Sie den Saugerkopf auf Schmutzbehälter. 8

Transport

Der Sauger darf nicht an einen Kran gehängt werden.

- ▶ Bewahren Sie Zubehör und Anbauteile in den dafür vorgesehenen Halterungen auf.
- ▶ Entleeren Sie den Sauger, bevor der Sauger an einen anderen Standort getragen werden soll.
- ▶ Kippen Sie den Sauger nicht und transportieren Sie den Sauger nur aufrecht stehend, wenn Sie Flüssigkeiten aufgesaugt haben.
- ▶ Stecken Sie zum Transport mit Hilfe des Konusadapters die beiden Schlauchenden zusammen.

WARNUNG

Verletzungsgefahr durch gesundheitsschädliche Stäube! Durch das Einlassfitting kann gefährliches Sauggut austreten.

- ▶ Verschließen Sie beim Transport und Nichtgebrauch des Saugers das Einlassfitting mit der Verschlussmuffe.

Besondere Hinweise zum staubfreien Transport

Folgende Maßnahmen müssen für den staubfreien Transport getroffen werden:

Grundsätzlich sind alle Teile des Saugers als kontaminiert anzusehen, wenn der Sauger in einem kontaminierten Bereich eingesetzt wurde. Behandeln Sie den Sauger dementsprechend und ergreifen Sie alle notwendigen Maßnahmen, die eine Verteilung des gesundheitsschädlichen Staubs verhindern.

- ▶ Legen Sie den Saugschlauch in den mitgelieferten Transportsack und verschließen Sie den Transportsack.
- ▶ Verschließen Sie den Sauganschluss.
- ▶ Nehmen Sie das Saugrohr mit Bodendüse aus der Halterung. Tragen Sie den Sauger am Tragegriff und Saugrohr, nicht am Schubbügel.
- ▶ Bevor Sie den Sauger aus einem kontaminierten Bereich entfernen, muss die Außenseite des Saugers über Staubabsaugverfahren dekontaminiert und gründlich gereinigt oder mit Abdichtmitteln behandelt werden.

Lagerung

- ▶ Reinigen Sie den Sauger nach dem Saugen von trockenen Stäuben 10 oder flüssigen Medien 10.
- ▶ Achten Sie darauf, dass keine Wasserrückstände im Behälter zurückbleiben, oder Rückstände von z. B. Bohrschlamm in Saugschlauch und Behälter festtrocknen können.
- ▶ Stellen Sie den Sauger, geschützt gegen unbefugte Benutzung, in einem trockenen Raum ab.
- ▶ Der Sauger darf nur in geschlossenen Räumen gelagert werden.

Hilfe bei Störungen



Bei Störungen, die nicht in dieser Tabelle aufgeführt sind oder die Sie nicht selbst beheben können, wenden Sie sich bitte an unseren Hilti Service.

Mögliche Störungen beim Produkt

Störung	Mögliche Ursache	Lösung
Akustisches Warnsignal (verminderte Saugleistung)	Staubsaug voll.	▶ Wechseln Sie den Staubsack.



Störung	Mögliche Ursache	Lösung
Akustisches Warnsignal (verminderte Saugleistung)	Filterelement ist stark verschmutzt.	▶ Falls die automatische Filterabreinigung deaktiviert ist, aktivieren Sie die automatische Filterabreinigung und lassen Sie den Sauger 30 Sekunden laufen.
	Saugschlauch oder Staubhaube des Elektrowerkzeuges ist verstopft.	▶ Reinigen Sie den Saugschlauch und die Staubhaube.
	Schlauchdurchmesser-Einstellung in falscher Position.	▶ Stellen Sie den Schlauchdurchmesser ein 9.
Staub wird vom Gerät ausgeblasen.	Hauptfilter ist nicht richtig montiert.	▶ Montieren Sie den Hauptfilter erneut. 11
	Hauptfilter ist beschädigt.	▶ Montieren Sie einen neuen Hauptfilter. 11
Gerät schaltet ungewollt ein und aus oder es erfolgt eine statische Entladung über den Benutzer.	Elektrostatische Ableitung ist nicht gewährleistet, Gerät ist an nicht geerdete Steckdose angeschlossen.	▶ Schließen Sie das Gerät an eine geerdete Steckdose an, verwenden Sie einen Antistatikschauch.
Motor läuft nicht mehr.	Sicherung der Netzsteckdose hat ausgelöst.	▶ Schalten Sie die Sicherung ein. ▶ Suchen Sie nach nochmaligem Auslösen die Ursache für den Überstrom.
	Schmutzbehälter voll.	▶ Schalten Sie das Gerät aus und entleeren Sie den Schmutzbehälter.
	Motor-Thermosicherung hat angesprochen.	▶ Schalten Sie das Gerät aus und lassen Sie es etwa 5 Minuten abkühlen. ▶ Läuft der Motor nicht an, bringen Sie Ihr Gerät zum Hilti Kundendienst.
	Motor-Thermosicherung schaltet den Motor wiederholt ab.	▶ Reinigen Sie die Lüftungsschlitze vorsichtig mit einer trockenen Bürste.
Motor läuft nicht im Automatikbetrieb.	Angeschlossenes Gerät ist defekt oder nicht richtig eingesteckt.	▶ Prüfen Sie das angeschlossene Gerät auf Funktion oder stecken Sie den Netzstecker fest ein.
Automatische Filterelementreinigung funktioniert nicht.	Kein Saugschlauch angeschlossen.	▶ Schließen Sie den Saugschlauch an.

Mögliche Störung während einer Systemanwendung

Die hier angezeigten Fehlermeldungen können auf dem Multifunktionsdisplay eines Systemprodukts (z. B. Diamantkernbohrgerät) angezeigt werden. Beachten Sie die Hinweise zur Fehlerbehebung in der Bedienungsanleitung des Systemprodukts.

Störung	Mögliche Ursache	Lösung
 Serviceanzeige Filter wechseln leuchtet.	Hauptfilter ist verstopft oder zu alt.	▶ Prüfen Sie die Füllstand des Schmutzbehälters. ▶ Drücken Sie die Bedientaste 7 ▶ Wechseln Sie bei Bedarf den Filter. 11
	Kein Hauptfilter eingelegt.	▶ Setzen Sie ein geeignetes Hauptfilter ein. 11
 Sauger läuft nicht oder schaltet nach kurzem Anlauf ab.	Füllstandsüberwachung hat ausgelöst.	▶ Leeren Sie den Schmutzbehälter. 11
		▶ Prüfen Sie die Füllstandsüberwachung. 12

Entsorgung



WARNUNG

Verletzungsgefahr durch unsachgemäße Entsorgung! Gesundheitsgefährdungen durch austretende Gase oder Flüssigkeiten.

- ▶ Versenden oder verschicken Sie keine beschädigten Akkus!
- ▶ Decken Sie die Anschlüsse mit einem nicht leitfähigen Material ab, um Kurzschlüsse zu vermeiden.
- ▶ Entsorgen Sie Akkus so, dass sie nicht in die Hände von Kindern gelangen können.
- ▶ Entsorgen Sie den Akku in Ihrem **Hilti Store** oder wenden Sie sich an ihr zuständiges Entsorgungsunternehmen.



Hilti Produkte sind zu einem hohen Anteil aus wiederverwertbaren Materialien hergestellt. Voraussetzung für eine Wiederverwertung ist eine sachgemäße Stofftrennung. In vielen Ländern nimmt Hilti Ihr Altgerät zur Verwertung zurück. Fragen Sie den Hilti Kundenservice oder Ihren Verkaufsberater.

Werfen Sie Elektrowerkzeuge, Elektronische Geräte und Akkus nicht in den Hausmüll!

Herstellergewährleistung

► Bitte wenden Sie sich bei Fragen zu den Gewährleistungsbedingungen an Ihren lokalen Hilti Partner.

Weitere Informationen

Weiterführende Informationen zu Bedienung, Technik, Umwelt, RoHS-Erklärung (nur Märkte China und Taiwan) und Recycling finden Sie unter folgendem Link: qr.hilti.com/manual/?id=2418904

Diesen Link finden Sie auch am Ende der Bedienungsanleitung als QR-Code.



en Original operating instructions

Information about the operating instructions

About these operating instructions

- **Warning!** Read and understand all accompanying documentation, including but not limited to instructions, safety warnings, illustrations, and specifications provided with this product. Familiarize yourself with all the instructions, safety warnings, illustrations, specifications, components, and functions of the product before use. Failure to do so may result in electric shock, fire, and/or serious injury. Save all warnings and instructions for future reference.
- **HILTI** products are designed for professional users and only trained, authorized personnel are permitted to operate, service and maintain the products. This personnel must be specifically informed about the possible hazards. The product and its ancillary equipment can present hazards if used incorrectly by untrained personnel or if used not in accordance with the intended use.
- The accompanying documentation corresponds to the current state of the art at the time of printing. Please always check for the latest version on the product's page on Hilti's website. To do this, follow the link or scan the QR code in this documentation, marked with the symbol
- Ensure that these operating instructions are with the product when it is given to other persons.

Explanation of symbols

Warnings

Warnings alert persons to hazards that occur when handling or using the product. The following signal words are used:

DANGER

DANGER !

► Draws attention to imminent danger that will lead to serious personal injury or fatality.

WARNING

WARNING !

► Draws attention to a potential threat of danger that can lead to serious injury or fatality.

CAUTION

CAUTION !

► Draws attention to a potentially dangerous situation that could lead to personal injury or damage to the equipment or other property.

Symbols in the documentation

The following symbols are used in our documentation:

	Read the operating instructions before use
	Caution
	Instructions for use and other useful information
	Dealing with recyclable materials
	Do not dispose of electric equipment and batteries as household waste

Symbols in the illustrations

The following symbols are used in our illustrations:



2418904

2	These numbers refer to the corresponding illustrations found at the beginning of these operating instructions
3	The numbering reflects the sequence of operations shown in the illustrations and may deviate from the steps described in the text
11	Item reference numbers are used in the overview illustrations and refer to the numbers used in the Product overview section
	This symbol is intended to draw your special attention to certain points for handling the product.

Product-dependent symbols**General symbols**

Symbols used in relation to the product.

	The product supports near-field communication (NFC) technology compatible with iOS and Android platforms.
---	---

Prohibition symbols

Prohibition symbols indicate "must not do" actions.

	Transport by crane is not permissible
--	---------------------------------------

Safety**General safety instructions**

WARNING! READ ALL INSTRUCTIONS. Failure to follow all instructions listed below can result in electric shock, fire and/or serious injury.
KEEP THESE INSTRUCTIONS IN A HANDY YET SECURE PLACE.

- ▶ Do not tamper with or attempt to make alterations to the product.
- ▶ Use the right product for the job. Do not use the product for purposes for which it was not intended. Use it only as directed and when in faultless condition.
- ▶ Before beginning work with the product, find out how to operate it correctly and about any hazards associated with the materials it will be inducting and how these materials can be disposed of.
- ▶ Only persons who are familiar with it, who have been trained on how to use it safely and who understand the resulting hazards are permitted to use the product. The product is not intended for use by children. Children must be supervised to ensure that they do not play with the product.
- ▶ Store the product in a secure place when not in use. Products which are not in use must be stored in a dry, high place or locked away out of reach of children.
- ▶ Observe the accident prevention regulations applicable in your country.
- ▶ Use of the vacuum cleaner for cleaning down persons or animals is not permissible.
- ▶ Do not use the vacuum cleaner in or under water.

Workplace

- ▶ Ensure that the workplace is well lit.
- ▶ Ensure that the workplace is well ventilated. Exposure to dust at a poorly ventilated workplace may result in damage to the health.
- ▶ Keep the work area clean and uncluttered and watch out for supply cords routed in the work area. Carelessly routed supply cords can constitute trip hazards and lead to injuries.
- ▶ Do not operate the product in explosive atmospheres, such as in the presence of flammable liquids, gases or dust. Electric appliances cause sparks which may ignite the dust or fumes.
- ▶ With vacuum cleaners it is necessary to ensure an adequate rate of air exchange (L) in the room in situations where the expelled air is returned to the room.

Personal safety

- ▶ Stay alert, watch what you are doing and use common sense when operating the product. Do not use the product while you are tired or under the influence of drugs, alcohol or medication. A moment of inattention while operating the product can result in serious personal injury.
- ▶ Avoid unusual body positions. Keep proper footing and balance at all times.
- ▶ During use and maintenance of the product, the user and the other persons in the vicinity must wear personal protective equipment suitable for the application. Dealing with certain materials necessitates the use of additional protective equipment, information in the section headed "Material vacuumed up"  16.
- ▶ If devices are provided for the connection of dust extraction and collection facilities, ensure these are connected and properly used. Use of a vacuum cleaner can reduce dust-related hazards.
- ▶ This product is not intended for use by persons (including children) with physical, sensory or mental disabilities or persons lacking the appropriate experience and/or knowledge.
- ▶ Children must receive instruction and be supervised to ensure that they do not play with the product.
- ▶ This product can be used by children 8 years of age or older and by persons with physical, sensory or mental disabilities or little relevant experience or know-how if they are supervised or have received instruction on the safe use of the product and the resulting hazards. Do not allow children to play with the product. Do not allow unsupervised children to clean the device or to carry out user-maintenance tasks.

Electrical safety

- ▶ The plug on the supply cord of the product must match the outlet. Do not change the plug in any way. Do not use adapter plugs with earthed (grounded) products. Unmodified plugs and matching outlets reduce risk of electric shock.



- ▶ Do not use the product with a damaged supply cord or supply cord plug. If the supply cord or supply cord plug is damaged, bring the product to a certified **Hilti** service center for checking and/or repair.
- ▶ Do not route the supply cord underneath carpets, furniture or other items. Do not cover the supply cord with small mats, runners or similar covers. Route the supply cord outside known pathways and make sure that the supply cord does not cause a trip hazard.
- ▶ Insert the plug in a suitable earthed/grounded power outlet which has been correctly and safely installed and is in compliance with local regulations. If you are in doubt about the effectiveness of the power outlet's earth/ground connection, have it checked by a qualified specialist.
- ▶ Check to ensure that the supply cord does not lie in a puddle of water.
- ▶ Check the product's supply cord at regular intervals and have it replaced by **Hilti Service** if damage is found. Check extension cords at regular intervals and replace them if found to be damaged.
- ▶ Do not touch the supply cord or extension cord if they are damaged while working. Disconnect the supply cord plug from the power outlet. Damaged supply cords or extension cords present a risk of electric shock.
- ▶ The electric supply cord may be replaced only with a cord of the type specified in the operating instructions.
- ▶ Do not abuse the cord. Never use the cord for carrying, hanging up or unplugging the product. Keep the cord away from heat, oil, sharp edges and moving parts of the product. Damaged or entangled cords increase the risk of electric shock.
- ▶ Never pull the vacuum cleaner by the supply cord to a new working position. Do not run the wheels of the vacuum cleaner over the supply cord.
- ▶ In the event of an interruption in the electric supply, switch the product off and unplug it from the power outlet.
- ▶ When fitting the suction head on to the vacuum cleaner, take care to avoid pinching your fingers or damaging the supply cord. This presents a risk of injury or damage.
- ▶ Do not expose the product to rain or moisture. Water entering an electric device will increase the risk of electric shock.
- ▶ Never operate the product when it is dirty or wet. Dust (especially dust from conductive materials) or dampness on the surface of the product may, under unfavorable conditions, lead to electric shock. Have dirtied or dusty products checked at regular intervals by **Hilti Service**, especially if they are used frequently for working on conductive materials.
- ▶ Before carrying out care and maintenance work, changing filters or accessories or leaving the product temporarily out of use (e.g. for work breaks), disconnect the product from the primary power supply (disconnect the supply cord plug from the power outlet, remove the battery). This safety precaution prevents the product from starting accidentally.
- ▶ Use an antistatic suction hose in order to avoid electrostatic effects.

Careful handling and use of the product

- ▶ Never leave the product unattended.
- ▶ Operate the vacuum cleaner only with the main filter installed and intact. Always check the filter prior to each use of the vacuum cleaner.
- ▶ Protect the product from frost.
- ▶ Check the product and its accessories for any damage. Guards, safety devices and any slightly damaged parts must be checked carefully to ensure that they function faultlessly and as intended. Check that moving parts function faultlessly, without sticking, and that no parts are damaged. All parts must be fitted correctly and fulfill all conditions necessary for correct operation of the product.
- ▶ Have your product repaired only by qualified, skilled personnel, using only genuine Hilti spare parts. This ensures that the safety of the product is maintained.
- ▶ Do not transport the product by crane or with other hoists.
- ▶ Do not stand on the product (do not use it as a substitute for a ladder).
- ▶ Clean the water level limiting device regularly with a brush, in accordance with the instructions, and check it for signs of damage.

Additional instructions for vacuuming up potentially explosive substances

- ▶ Have the ground connection continuity-tested at regular intervals. Orient yourself by the local laws and regulations of the place of use.
- ▶ Route the suction hose carefully while operation is in progress and avoid kinks.
- ▶ Check the suction hose and waste material container at regular intervals for dust build-ups and remove dust build-ups, if found, from the suction hose, the waste material container and the housing of the product. Build-ups of dust or traces of liquids can constitute a potential source of ignition.
- ▶ Connect the product only to dust-producing products that produce **no** sources of ignition (e.g. hot metal chips, sparks).
- ▶ Make sure that conductive machine parts of system products are electrostatically grounded. These also include extractor hoods and conductive parts of products and tools of class II. Electrostatic grounding can be established via the product itself or via a separate electrostatic grounding facility.
- ▶ Use only accessories recommended by **Hilti**. The use of other accessories can lead to a risk of explosion.
- ▶ Always activate the filter cleaning system when vacuuming up hazardous dusts, especially when the appliance is used in combination with power tools that generate dust.

The material vacuumed up

Depending on the version, **Hilti** vacuum cleaners and dust extractors are classified for certain dust classes as belonging to dust class L, M or H in accordance with EN 60335-2-69. Depending on the version, dusts only up to the stated dust class can be vacuumed up with this product. Observe the specific national directives on dust classifications and the correct procedures for dealing with dusts that are hazardous to health.

- ▶ Before starting work, always check the hazard class of harmful dust that can be produced in working operations. Materials harmful to health such as asbestos and lead are explicitly **not** included in the intended use of the product and working with them is not permitted  17. If you work with materials containing lead or asbestos nevertheless, the manufacturer's warranty for your product is voided.
- ▶ Switch the vacuum cleaner off immediately if foam or liquids escape from it.
- ▶ When working with mineral drilling slurry, wear protective clothing and avoid skin contact with the slurry (pH > 9: caustic).
- ▶ Avoid contact with alkaline or acidic liquids. If contact accidentally occurs, rinse with water. In the event of the liquid coming into contact with the eyes, rinse the eyes with plenty of water and consult a doctor.



- ▶ Dust produced by grinding, sanding, cutting and drilling can contain dangerous chemicals. Some examples are: lead or lead-based paints; brick, concrete and other masonry products, natural stone and other products containing quartz; certain types of wood, such as oak, beech and chemically treated wood; asbestos or materials that contain asbestos. Determine the exposure of the operator and bystanders by means of the hazard classification of the materials to be worked. Implement the necessary measures to restrict exposure to a safe level, for example by the use of a dust collection system or by the wearing of suitable respiratory protection. The general measures for reducing exposure include:
 - ▶ working in an area that is well ventilated,
 - ▶ avoidance of prolonged contact with dust,
 - ▶ directing dust away from the face and body,
 - ▶ wearing protective clothing and washing exposed areas of the skin with water and soap.
- ▶ Wear protective gloves when using the appliance to vacuum up hot materials at temperatures up to 60 °C (140 °F).
- ▶ The vacuum cleaner must be equipped with suitable filters corresponding to the hazard classification of the dusts to be vacuumed up.
- ▶ Do not vacuum up objects or materials that could cause injury by piercing through the dust bag (e.g. pointed or sharp objects).
- ▶ There is a risk of fire and explosion when flammable dusts are vacuumed up. Only qualified specialists are permitted to vacuum up materials of this nature.
- ▶ Empty the dust container as soon as it is full, at the end of each shift and before every transport.
- ▶ Combinations of different metals or dusts and also of metal dusts with water can lead to fires or explosions. Vacuum up only the materials explicitly allowed by the manufacturer that are listed in the permissible applications  18.
- ▶ Familiarize yourself with all relevant properties of the flammable dusts and possible reactions with other substances and determine all safety aspects involved in dealing with the dusts.

Description

Product overview

- | | |
|---|--|
| ① Suction head | ⑫ Operating mode rotary switch |
| ② Carrying handle | ⑬ Intake fitting (suction hose) |
| ③ Display and control panel | ⑭ Electric tool power outlet |
| ④ Blanking cover for wireless module (optional) | ⑮ Container, VC 20 / VC 150-6 |
| ⑤ Lashing loop for Hilti case | ⑯ Container, VC 40 / VC 150-10 |
| ⑥ Securing hook (2 of) with rubber strap | ⑰ Tank for endless bag VC-CB (optional) |
| ⑦ Wire sensors, fill level monitoring | ⑱ Container latch (2x) |
| ⑧ Discharged-air outlet | ⑲ Castors with brake |
| ⑨ Supply cord | ⑳ Transport handle (extending) |
| ⑩ Filter cassette retainer | ㉑ Retainer for transport handle |
| ⑪ Filter cassette | ㉒ Carrying handle |

Display and control panel

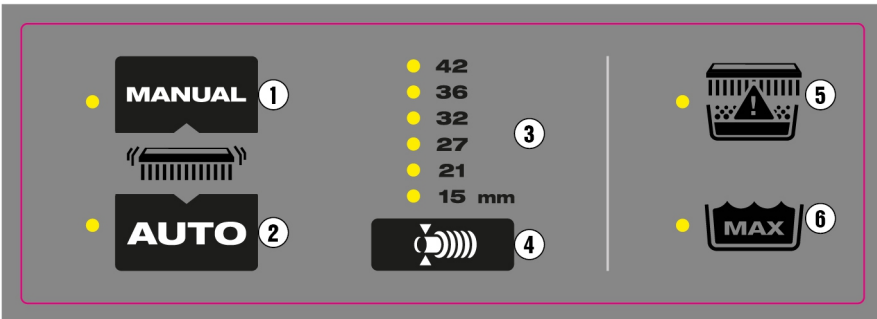

- | | |
|---|---|
| ① Operating button for manual filter cleaning | ④ Operating button, hose diameter setting |
| ② Operating button, automatic filter cleaning | ⑤ LED indicator, filter status |
| ③ Indicator, selected hose diameter | ⑥ LED indicator, maximum water fill level |

Intended use

The products described here are industrial vacuum cleaners designed for universal, commercial use. They can be used for wet or dry applications. To reduce the risk of injury, use only genuine **Hilti** accessories and accessory tools. Use an antistatic suction hose in order to avoid electrostatic effects.



Permissible applications

- Vacuuming up large quantities of mineral dust from work with **Hilti** diamond grinders, cut-off saws, rotary hammers and core drilling machines using dry-cutting core bits
- Vacuuming up mineral drilling slurry from work with **Hilti** diamond core bits or **Hilti** diamond saws
- Liquid mediums up to a temperature of max. 60 °C (140 °F)
- Vacuuming up flammable dusts at non-classified (normal) locations (not EX zones).
- Liquid mediums with a **flame point above 55 °C** (131 °F)
- Vacuuming up wood chips and wood dust from work with **Hilti** saws, sanders and drills

VC 20MX-ACD
VC 40MX-ACD

- Vacuuming up health-hazardous dry, non-flammable dusts, liquids, wood chips and hazardous dusts with exposure limit values ≥ 0.1 mg/m³ (dust class M).



Machines designed for picking up mineral dust containing quartz must correspond to at least dust class M.

VC 20HX-ACD
VC 40HX-ACD

- Vacuuming up dry, non-flammable, hazardous dusts of dust class H in accordance with EN 60335-2-69.

Impermissible applications

- Vacuuming up materials and liquid mediums hotter than 60 °C (140 °F) (e.g. glowing cigarettes, hot ashes)
- Vacuuming up aggressive and flammable liquid mediums, such as for example coolants and lubricants, oils, gasoline, solvents, acids (pH <5), alkalies (pH >12.5)
- Vacuuming up pointed or sharp-edged objects which can, for example, damage an inserted dust bag
- Vacuuming up hot particles or glowing substances that can trigger a fire or an explosion in the hose or in the container.
- Vacuuming up magnesium dust and powder.
- Vacuuming up dry dusts or liquid mediums with a **flame point below 55 °C** (131 °F)
- Vacuuming up dusts and liquid mediums with high risk of explosion (ignition energy below 1 mJ) or mixtures of flammable dust and liquids
- Use in classified (hazardous) locations (EX zones).
- Vacuuming up asbestos, materials containing asbestos, lead and materials containing lead

VC 20HX-ACD
VC 40HX-ACD



H-class vacuum cleaners must be serviced as necessary, but at least once a year, and if necessary repaired, and tested by a person with expert knowledge. The test result must be produced on request.

Always comply with the regulations of the country in which the device is used! Comply with the applicable national accident prevention regulations when working with H-class vacuum cleaners.

Possible misuse

- Use in stationary continuous operation, e.g. in automatic or semi-automatic systems
- Operation of the vacuum cleaner when the vacuum cleaner is lying on its side
- Use of the vacuum cleaner as a substitute for a ladder
- Transport of the vacuum cleaner by crane or other lifting equipment

Instructions for use

Visit the Hilti product page!

All the dust bags, filters and other accessories suitable for your vacuum cleaner can be found on our product page at qr.hilti.com/r0000000.



Scan the QR code for the direct route to the **Hilti** product page.

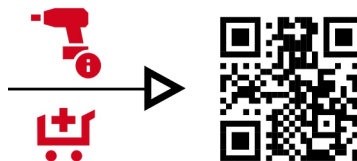

Accessories and types of use



Always use dust bags only once. All dust bags are designed for once-only use and can tear if re-used.

Accessories	Type of use
Dust bag, plastic, PE VC 20, VC 150-6	Applications with mineral materials (dry)
Dust bag, plastic, PE VC 40, VC 150-10	Applications with mineral materials (dry)
Dust bag Fleece VC 20, VC 150-6	Applications with wood materials (dry) (not suitable for applications with mineral materials)



Accessories	Type of use
Dust bag Fleece VC 40, VC 150-10	Applications with wood materials (dry) (not suitable for applications with mineral materials)
VC 20H-X dust bag* (plastic)	Working with mineral materials, wet and dry
VC 40H-X dust bag* (plastic)	Working with mineral materials, wet and dry
PTFE filter VC 20/40/150	All applications (wet and dry)
VC 20/40/150 universal filter	All applications (wet and dry)
HEPA filter VC 20/40/150	Wet and dry
H VC 20/40/150 filter*	Special filter for applications with dust class H (can be bump-cleaned)
36×4,65M AS suction hose	Wet and dry

*When using a class H vacuum cleaner, you must always use an appropriate filter (dust class H certified) and dust bag (dust class H certified). Otherwise, the vacuum cleaner's dust class certification cannot be ensured.

Special stickers on the product

WARNING: This vacuum cleaner contains dusts that are hazardous to health. Only trained specialists wearing suitable protective equipment are permitted to undertake emptying and maintenance, including disposal of the dust bag. Operate the vacuum cleaner only with the filter system complete and in full working order.

The dust classification is indicated on the sticker affixed to the product. One of the following warning stickers is affixed to the vacuum cleaner:

Warning sticker M

VC 20MX-ACD in accordance with IEC 60335-2-69:2021
VC 40MX-ACD in accordance with IEC 60335-2-69:2021



Warning sticker H

VC 20HX-ACD in accordance with IEC 60335-2-69:2021
VC 40HX-ACD in accordance with IEC 60335-2-69:2021



Warning sticker ACD

VC 20MX-ACD in accordance with IEC 60335-2-69:2021
VC 40MX-ACD in accordance with IEC 60335-2-69:2021
VC 20HX-ACD in accordance with IEC 60335-2-69:2021
VC 40HX-ACD in accordance with IEC 60335-2-69:2021



Make sure that the warning sticker is clearly visible.

Items supplied

Wet/dry vacuum cleaner including filter element, suction hose complete with rotatable connector (at the vacuum cleaner end) and connector for accessories, PE dust bag (plastic), operating instructions

Other system products approved for use with this product can be found at your local **Hilti Store** or at: www.hilti.group



Bluetooth

This product is equipped with Bluetooth (optional).

Bluetooth is a wireless data transfer system by which the two Bluetooth-enabled products can communicate with each other over a short distance.

Indicators and warnings

The vacuum cleaner has various monitoring systems that issue visual warnings (LEDs) or emit acoustic warnings (warning tone):

LED indicator elements

Indicator element	LED indicator	Meaning
	LED shows green	Automatic filter cleaning is activated.
	LED flashes orange	Main filter is almost full and must be bump-cleaned 22.
 Status indicator, main filter	LED shows red	Possibility 1: Waste material container is full. Check the fill level of the waste material container. Possibility 2: Main filter is clogged. Perform manual bump-cleaning of the filter 22. If the LED remains on, replace the main filter 24.
	LED flashes red	No main filter inserted or main filter inserted incorrectly. Check that a main filter is inserted and that it is has been installed correctly 24.
	LED shows red (Wet vacuum cleaning only)	The maximum fill level has been reached and fill level monitoring has tripped. Empty the waste material container 24.

Acoustic warnings

A warning tone sounds if the air speed in the suction hose drops below 20 m/s.

In order to ensure that the warning is emitted correctly, the hose diameter setting must be set to the diameter of the suction hose in use.

Filter cleaning

The vacuum cleaner has manual and automatic filter cleaning that removes most of the dust adhering to the filter element. The filter element is cleaned automatically by a blast of air (a pulsating noise is heard). The filter cleaning system functions only when a suction hose is connected. Automatic filter cleaning can be switched off by pressing the **AUTO** button and switched back on by pressing the **AUTO** button again.

Independently of automatic filter cleaning, the filter can be manually cleaned at any time 22.

Observe the meaning of the LED indicators for the operating buttons of filter cleaning. 20
Automatic filter cleaning is activated each time the vacuum cleaner is switched on.

In order to maintain continuously high suction power, in system applications (especially grinding and sanding, cutting and slitting) or when vacuuming up large quantities of dust, automatic filter cleaning must be activated.

Technical data

Product properties

If the appliance is powered by a generator or transformer, the generator or transformer's power output must be at least twice the rated input power shown on the rating plate of the appliance. The operating voltage of the transformer or generator must always be within +5 % and -15 % of the rated voltage of the product.

	VC 20MX-ACD	VC 40MX-ACD	VC 20HX-ACD	VC 40HX-ACD
Product generation	5	5	5	5
Weight	11 kg	14.8 kg	11 kg	14.8 kg
Effective dust capacity	15 kg	34 kg	15 kg	34 kg
Effective water capacity	9 ℓ	22.8 ℓ	9 ℓ	22.8 ℓ
Container capacity	15 ℓ	30 ℓ	15 ℓ	30 ℓ
Max. additional load	25 kg	25 kg	25 kg	25 kg
Air temperature	-10 °C ... 40 °C	-10 °C ... 40 °C	-10 °C ... 40 °C	-10 °C ... 40 °C



	VC 20MX-ACD	VC 40MX-ACD	VC 20HX-ACD	VC 40HX-ACD
AC frequency	50 Hz ... 60 Hz	50 Hz ... 60 Hz	50 Hz ... 60 Hz	50 Hz ... 60 Hz
Filter cleaning	automatic, sensor-controlled	automatic, sensor-controlled	automatic, sensor-controlled	automatic, sensor-controlled
Protection class	I	I	I	I
Degree of protection	IP X4	IP X4	IP X4	IP X4

Rated voltage

	110 V	110 V (GB 16 A)	110 V (GB 32 A)	220-240 V	220-240 V (CH)
Rated power input	1,100 W	1,100 W	1,100 W	1,200 W	1,200 W
Power rating of built-in electric tool power outlet on the appliance	*/*	650 W (only versions with built-in electric tool power outlet)	1,600 W	2,400 W	1,100 W
Mains connection (type)	H07 RNF 3G 1.5 mm ²	H07 RNF 3G 1.5 mm ²	H07 RNF 3G 2.5 mm ²	H07 RNF 3G 1.5 mm ²	H07 RNF 3G 1.5 mm ²

220-240 V (GB)	
Rated power input	1,200 W
Power rating of built-in electric tool power outlet on the appliance	1,800 W
Mains connection (type)	H07 RNF 3G 1.5 mm ²

Volumetric flow rate and vacuum

		110 V (GB 16 A)	110 V (GB 32 A)	110 V	220-240 V
Max. volume flow rate	Turbine	71 ℓ/s 255.6 m ³ /h 150 cfm	71 ℓ/s 255.6 m ³ /h 150 cfm	71 ℓ/s 255.6 m ³ /h 150 cfm	74 ℓ/s 266.4 m ³ /h 157 cfm
	Hose end	49.2 ℓ/s 177.1 m ³ /h 104 cfm	49.2 ℓ/s 177.1 m ³ /h 104 cfm	49.2 ℓ/s 177.1 m ³ /h 104 cfm	50.6 ℓ/s 183 m ³ /h 107 cfm
Max. vacuum		22.3 kPa (223 mbar)	22.3 kPa (223 mbar)	22.3 kPa (223 mbar)	24.5 kPa (245 mbar)

		220-240 V (CH)
Max. volume flow rate	Turbine	74 ℓ/s 266.4 m ³ /h 157 cfm
	Hose end	50.6 ℓ/s 183 m ³ /h 107 cfm
Max. vacuum		24.5 kPa (245 mbar)

Noise information

Sound power level (L _{WA})	83 dB(A)
Sound pressure level (L _{pA})	70 dB(A)
Uncertainty (noise values) (K _{pA} and K _{WA})	2 dB(A)

Total vibration

Total vibration	< 2.5 m/s ²
-----------------	------------------------

Preparations at the workplace

Removing suction head

1. Disconnect the supply cord plug from the power outlet.
2. Open the 2 catches.
3. Lift the suction head off the waste material container.
4. Set the suction head on a smooth sub-base.

Installing suction head

1. Check the contact surfaces on the suction head for dirt.
2. Position the suction head on top of the waste material container.
3. Check that the suction head is correctly seated and engage the catches.
4. Close the catches.
5. Check to ensure that the suction head is installed correctly and secured.

Fitting a plastic dust bag

1. Remove the suction head from the waste material container.  21
2. Insert the dust bag into the waste material container.



3. Fold the dust bag over the edge of the waste material container all round.
 - ▶ Be sure to create an overlap of approx. 5 cm for optimum sealing.
4. Position the suction head on the waste material container. 21
5. Connect the suction hose.

Fitting a fabric dust bag

1. Remove the suction head from the waste material container. 21
2. Insert the dust bag into the waste material container.
3. Insert the adapter into the holder provided for the purpose.
4. Make sure that the adapter engages correctly and that the dust bag does not project past the edge of the waste material container.
5. Position the suction head on the waste material container. 21
6. Connect the suction hose.

Connecting/disconnecting the suction hose

1. To connect, push the suction hose into the intake fitting.
2. To disconnect, twist the suction hose back and forth and pull it out of the intake fitting.

Setting the hose diameter

1. For vacuuming up dry, non-flammable dust which has an exposure limit value, or when vacuuming up wood shavings, adjust the hose diameter setting switch to the correct diameter setting for the suction hose used.
2. Change the setting for the hose diameter, and consequently the threshold for the acoustic warning, by repeatedly pressing the button.

Operation

CAUTION

Risk of injury presented by the appliance running away out of control. The vacuum cleaner may run away out of control if the wheel brakes are not engaged.

- ▶ Engage the wheel brakes so that the vacuum cleaner stands securely.

WARNING

Risk of injury. Damage to the filter system may allow harmful dust (health hazard) to escape.

- ▶ In an emergency (e.g. filter ruptured), switch the vacuum cleaner off, disconnect the vacuum cleaner from all power sources (remove battery or unplug supply cord) and have the vacuum cleaner checked by a trained and qualified person before further use.

DANGER

Risk of exothermic reactions! When dealing with metal dusts such as magnesium or aluminum for example, severe exothermic reactions (e.g. fire, explosions) can occur. Consequently, there is an increased risk of injury due to burns and explosions.

- ▶ Familiarize yourself with the properties of the dusts and before starting work, acquaint yourself thoroughly with the necessary safety measures.
- ▶ Be aware of the dangers that can result from a combination of materials. These include, among other things, chemical reactions between metal dusts or between metal dusts and water.

Switching the vacuum cleaner on or off

Switching on vacuum cleaner and selecting operating mode

1. Turn the operating mode rotary switch to one of the following functions:
 - ▶ **ON:** The vacuum cleaner runs in the normal operating mode
 - ▶ **AUTO** : The vacuum cleaner can be controlled automatically via a connected system product or via a Bluetooth connection.



Follow the instructions on safety and use in the operating instructions of the system product or the accessory.

Switching off vacuum cleaner

2. Turn the operating mode rotary switch to the **OFF** position.

Bump-cleaning main filter

You can bump-clean the filter only when the vacuum cleaner is switched on.

1. Close off the end of the hose.
 - ▶ This maximizes bump-cleaning power.
2. Wait until maximum vacuum has built up.
3. Press the operating button.

Vacuuming up dry dust

CAUTION

Risk of injury by dusts that are hazardous to health! Hazardous material that has been vacuumed up can escape if a main filter is not used.

- ▶ Use the vacuum cleaner only with a main filter inserted.



Before vacuuming up dry dust, especially dust from mineral materials, always check to ensure that the correct dust bag is fitted in the container. The material vacuumed up by the vacuum cleaner can then be disposed of cleanly and easily.



1. Select an operating mode. 22
2. Vacuum up the dry dust.

After vacuuming up dry dusts

3. Empty the waste material container. 24
4. Clean the vacuum cleaner with a damp cloth.
5. Position the suction head on the waste material container. 21
6. Check the main filter for damage.
 - ▶ Replace a damaged main filter. 24

Vacuuming up liquids

1. Check the container level monitoring system. 25
2. If possible, use a separate main filter for wet applications.



For information about suitable filters, consult the instructions for use For accessories 18.

3. Select an operating mode. 22
4. Use the vacuum cleaner to vacuum up the liquids.

After vacuuming up liquids

5. Remove the suction head from the waste material container. 21
6. Empty the waste material container. 24
7. Check the container level monitoring system. 25
8. Check the main filter for damage.
 - ▶ Replace a damaged main filter. 24
9. Position the suction head on the waste material container. 21

System applications

Using overcurrent protection circuit-breaker



Only for the Australia and New Zealand markets

The fuse protects the electric tool power outlet from current spikes. If the fuse trips, the overcurrent protection circuit-breaker (white) appears underneath the transparent cover. To keep the fuse from tripping again, rectify the cause of the problem (e.g. disconnect the electrical device from the electric tool power outlet).

- ▶ To restore the AC supply to the electrical device connected to the power outlet, press the overcurrent protection circuit-breaker.

Operation with use of the power outlet on the appliance

The power outlet on the appliance is to be used only for powering electric tools directly from the vacuum cleaner.

The operating instructions and safety instructions for the electric tool plugged into the power outlet on the vacuum cleaner must be observed.



Only for the Switzerland and Liechtenstein markets: Use the electric tool power outlet only for applications in dry ambient conditions.

1. Unplug the vacuum cleaner's supply cord from the power outlet.
2. Check that the maximum power drawn by the electric tool is below the maximum permissible output of the power outlet on the vacuum cleaner (please refer to the "Technical data" section of the operating instructions and information printed at the power outlet on the appliance).
3. Check to ensure that the electric tool is switched off before plugging its supply cord into the power outlet.
4. Plug the electric tool's supply cord into the power outlet on the vacuum cleaner.
5. Plug the vacuum cleaner's supply cord into the power outlet.
6. Turn the control switch to the "Auto" position.
7. Switch on the power tool.



The vacuum cleaner will continue to run for a short time after the electric tool is switched off in order to ensure that all dust is removed from the suction hose.

Operation without use of the electric tool power outlet

1. Before plugging the supply cord into a power outlet, check that the control switch is in the **OFF** position.
2. Plug the vacuum cleaner's supply cord into the power outlet.
3. Turn the control switch to the **ON** position.

Care and maintenance

Instructions for care of vacuum cleaners



WARNING

Electric shock hazard! Improper repairs to electrical parts can lead to serious injuries due to electric shock.

- ▶ Electrical parts may be repaired only by trained electrical specialists.
- Carefully remove stubborn dirt.
- Use only a slightly damp cloth to clean the housing. Do not use cleaning agents containing silicone as these can attack the plastic parts.



- Use a dry, clean cloth to clean the contacts of the product.
- Keep the vacuum cleaner, especially its gripping surfaces, clean and free from oil and grease. Do not use cleaning agents containing silicone.
- Never operate the vacuum cleaner when the air vents are blocked! Clean the air vents carefully using a dry brush. Prevent foreign matter from penetrating inside the turbine aperture.
- Clean the top edge of the waste material container and its groove with particular care, because cleanliness here is decisive for the seal between waste material container and suction head.

Additional instructions for care of vacuum cleaners for dusts that are hazardous to health



DANGER

Risk of injury by contact with or inhalation of dusts that are hazardous to health! Depending on the dust classification, the vacuum cleaner might contain dust that is hazardous to health.

- ▶ Emptying and maintenance, including disposal of the dust collection container, may be carried out only by trained and qualified specialists. Wear the appropriate protective equipment.
 - ▶ All parts of the machine must be assumed to be contaminated when they are removed from the hazardous zone. Implement suitable means of preventing the spread of dust.
 - ▶ Never operate the vacuum cleaner without the complete filter system fitted.
-
- Handling of the vacuum cleaner for cleaning and maintenance must be such that maintenance personnel and others are not endangered.
 - Use filtered air extraction (e.g. an air cleaner) that continuously filters the dusts that are hazardous to health out of the room air.
 - Wear personal protective equipment.
 - Clean the maintenance area in a way that prevents hazardous substances escaping into the surrounding environment.
 - Before removing the vacuum cleaner from the area contaminated with hazardous substances, use the vacuum cleaner to vacuum its own exterior clean, wipe it clean or place the vacuum cleaner in a sealed bag or container. This will help to avoid distribution of the hazardous dust deposited on it.
 - When maintenance or repairs are carried out, all contaminated parts which cannot be satisfactorily cleaned must be packed in impermeable bags and disposed of in compliance with the applicable disposal regulations.
 - The appliance must be subjected to a technical inspection by Hilti Service or a trained person at least once a year to check, for example, for damage to the filter, air leakage, and to ensure correct operation of the controls.

VC 20HX-ACD
VC 40HX-ACD

- In addition, the filter efficiency of H-class vacuum cleaners has to be tested at least once a year or possibly more frequently if so required by country-specific regulations. The procedure that can be used for verifying the filter efficiency of the machine is set out in EN 60335-2-69 (22.AA.201.2). If failed, the test has to be repeated with a new main filter installed.

Emptying dry dust from the waste material container

1. Remove the suction head from the waste material container. 21
2. Hold the waste material container by the grip recesses provided and empty it by tipping out the contents, or remove the dust bag.
3. Position the suction head on the waste material container. 21



When you want to cease vacuuming, follow the directions in the section: After vacuuming up dry dusts 23.

Emptying the waste material container when no dust bag is fitted (vacuuming up liquids)

1. Remove the suction head from the waste material container. 21
2. Hold the waste material container by the grip recesses provided and empty it by tipping out the contents.
3. Clean the edge of the waste material container with a cloth.
4. Position the suction head on the waste material container. 21



When you want to cease vacuuming, follow the directions in the section: After vacuuming up liquids 23.

Changing main filter

1. Switch the vacuum cleaner off. 22
2. If the following equipment exists, also take this action:

VC 20HX-ACD
VC 40HX-ACD

- ▶ Slacken the locating screw with a hex key (5 mm).
3. Open the retainer for the filter cassette.
 4. Open the filter cassette.
 5. Carefully remove the main filter from the grip recesses provided in the holder.
 6. Clean the sealing surface with a cloth.
 7. Insert the new, main filter into the filter cassette.
 8. Close the filter cassette by flipping the cover catch forward.
 9. Close the retainer for the filter cassette.
10. Be sure to remove the dust that escapes from the vacuum cleaner and/or the main filter due to the filter change operation.



11 If the following equipment exists, also take this action:

VC 20HX-ACD
VC 40HX-ACD

- ▶ Secure the filter cassette with the positioning screw (5 mm).

Checking the container level monitoring system

The product has fill level monitoring that prevents water from making its way into the turbine, thus preventing damage to the turbine and the product. The fill level is monitored by 2 wire sensors.

Make sure that the wire sensors are always in perfect working order and that no modifications have been made and nothing has been tampered with. Otherwise, product functionality is not ensured. Check and clean the sensors only as described below.

1. Remove the suction head from the waste material container. 21
2. Check the cut-off contacts (wire sensors) for dirt accretions and if necessary, brush the contacts clean.
3. Check the seal at the suction head and clean it with a cloth if necessary.
4. Position the suction head on the waste material container. 21

Transport

Do not attempt to crane-lift the vacuum cleaner.

- ▶ Store accessories and attachments in the holders intended for the purpose.
- ▶ Empty the vacuum cleaner before the vacuum cleaner is to be carried to another location.
- ▶ After using it to vacuum up liquids, do not tilt the vacuum cleaner and transport the vacuum cleaner in the upright position only.
- ▶ Use the tapered adapter to connect both ends of the hose together conveniently for transport.

WARNING

Risk of injury by dusts that are hazardous to health! Hazardous material that has been vacuumed up can escape through the suction hose intake fitting.

- ▶ Close the hose inlet socket with the cap before transporting the vacuum cleaner and when it is not in use.

Safety instructions for dust-free transportation

The following measures must be implemented for dust-free transportation:

In principle, all parts of the vacuum cleaner must be considered contaminated if the vacuum cleaner was used in a contaminated area. Treat the vacuum cleaner accordingly and take all necessary measures to prevent dispersion of the hazardous dust.

- ▶ Place the suction hose in the transport bag provided for the purpose and seal the transport bag.
- ▶ Seal the suction intake.
- ▶ Remove the suction tube with floor nozzle from the holder. Carry the vacuum cleaner by the carrying handle and the suction tube, not the pushbar.
- ▶ Before you remove the vacuum cleaner from a contaminated area, the outside of the vacuum cleaner must be decontaminated by vacuum and thoroughly cleaned or treated with sealants.

Storage

- ▶ Clean the vacuum cleaner after vacuuming up dry dusts 23 or liquid mediums 23.
- ▶ Make sure that no residual water remains in the container and that there are no residues for example of drilling slurry that can become caked in the suction hose and container.
- ▶ Store the vacuum cleaner in a secure, dry place where it is inaccessible to unauthorized users.
- ▶ The vacuum cleaner may be stored only indoors.

Troubleshooting



If the trouble you are experiencing is not listed in this table or you are unable to rectify the problem by yourself, contact **Hilti** Service.

Possible malfunctions affecting product







Malfunction	Possible cause	Action to be taken
Acoustic warning (reduced suction power)	The dust bag is full.	▶ Change the dust bag.
	The filter element is clogged with dirt or dust.	▶ If the automatic filter cleaning system is deactivated, activate it and allow the vacuum cleaner to run for 30 seconds.
	The suction hose or dust hood on the electric tool is blocked.	▶ Clean the suction hose and the dust hood.
	The hose diameter setting is incorrect.	▶ Set the hose diameter 22.
Dust is blown out of the appliance.	Main filter is not installed correctly.	▶ Re-install the main filter. 24
	Main filter is damaged.	▶ Install a new main filter. 24
The appliance switches itself off or on inadvertently or static electricity discharges through the user.	Electrostatic charge is not conducted away – the appliance is connected to an unearthed/ungrounded power outlet.	▶ Connect the appliance to an earth-ed/grounded power outlet and use an anti-static suction hose.

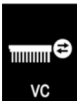

Malfunction	Possible cause	Action to be taken
The motor doesn't restart.	The mains circuit breaker has been tripped.	<ul style="list-style-type: none"> ▶ Reset the circuit breaker. ▶ Find the reason for the overload current if the circuit breaker trips again.
	The waste material container is full.	▶ Switch the appliance off and empty the waste material container.
	The motor overheating protection cut-out has been activated.	<ul style="list-style-type: none"> ▶ Switch the appliance off and allow it to cool down for about 5 minutes. ▶ If the motor doesn't start, return the appliance to Hilti Service.
	The motor is repeatedly switched off by its thermal cut-out.	▶ Clean the air vents carefully using a dry brush.
The motor doesn't run when set to "AUTO".	The appliance is faulty or is not correctly plugged in.	▶ Make sure that the supply cord plug is fully plugged in and check that the appliance functions correctly.
The automatic filter element cleaning system doesn't work.	No suction hose connected.	▶ Connect the suction hose.

Possible malfunction during a system application

The fault messages show here can be displayed on the multifunction display of a system product (e.g. diamond core drilling machine). Follow the instructions in the troubleshooting section of the operating instructions for the system product.

Malfunction	Possible cause	Action to be taken
 The Change filter service indicator lights up.	Main filter is clogged or too old.	<ul style="list-style-type: none"> ▶ Check the fill level in the waste material container. ▶ Press the MANUAL operating button.  20 ▶ Change the filter, if necessary.  24
	No main filter inserted.	▶ Insert a suitable main filter.  24
 Vacuum cleaner does not start or switches itself off after a short time.	The container level monitoring system has been triggered.	<ul style="list-style-type: none"> ▶ Empty the waste material container.  24 ▶ Check the container level monitoring system.  25

Disposal

WARNING

Risk of injury due to incorrect disposal! Health hazards due to escaping gases or liquids.

- ▶ DO NOT send batteries through the mail!
- ▶ Cover the terminals with a non-conductive material (such as electrical tape) to prevent short circuiting.
- ▶ Dispose of your battery out of the reach of children.
- ▶ Dispose of the battery at your **Hilti Store**, or consult your local governmental garbage disposal or public health and safety resources for disposal instructions.

 Most of the materials from which **Hilti** products are manufactured can be recycled. The materials must be correctly separated before they can be recycled. In many countries, your old tools, machines or appliances can be returned to **Hilti** for recycling. Ask **Hilti Service** or your Hilti sales representative for further information.

-  ▶ Do not dispose of power tools, electronic equipment or batteries as household waste!

Manufacturer's warranty

- ▶ Please contact your local **Hilti** representative if you have questions about the warranty conditions.



Further information

For more information on operation, technology, environment, RoHS declaration (markets in China and Taiwan only) and recycling, follow this link: qr.hilti.com/manual/?id=2418904

This link is also to be found at the end of the operating instructions, in the form of a QR code.



nl Originele gebruiksaanwijzing

Informatie over de handleiding

Bij deze handleiding

- **Waarschuwing!** Zorg, voordat u het product gebruikt, dat u de bij het product meegeleverde handleiding incl. de aanwijzingen, veiligheidsinstructies en waarschuwingsaanwijzingen, afbeeldingen en specificaties gelezen en begrepen hebt. Maakt u zich met name met alle aanwijzingen, veiligheidsinstructies en waarschuwingsaanwijzingen, afbeeldingen, specificaties en bestanddelen en functies vertrouwd. Als u dit niet doet, bestaat het risico op een elektrische schok, brand en/of ernstig letsel. Bewaar de handleiding inclusief alle aanwijzingen, veiligheidsinstructies en waarschuwingsaanwijzingen voor later gebruik.
- **HILTI** producten zijn bestemd voor de professionele gebruiker en mogen alleen door geautoriseerd, vakkundig geschoold personeel bediend, onderhouden en gerepareerd worden. Dit personeel moet speciaal op de hoogte zijn gesteld van de mogelijke gevaren. Het product en zijn hulpmiddelen kunnen gevaar opleveren als ze door ongeschoolde personen op ondeskundige wijze of niet volgens de voorschriften worden gebruikt.
- De meegeleverde handleiding komt overeen met de actuele stand van de techniek op het tijdstip op het moment van druk. De actuele versie vindt u altijd online op de Hilti productpagina. Volg hiervoor de link of de QR-code in deze handleiding, gemarkeerd met het symbool
- Geef het product alleen met deze handleiding aan andere personen door.

Verklaring van de tekens

Waarschuwingsaanwijzingen

Waarschuwingsaanwijzingen waarschuwen voor gevaren bij de omgang met het product. De volgende signaalwoorden worden gebruikt:

GEVAAR

GEVAAR !

- Voor een direct dreigend gevaar dat tot ernstig letsel of tot de dood leidt.

WAARSCHUWING

WAARSCHUWING !

- Voor een mogelijke gevaar dat tot ernstig letsel of tot de dood kan leiden.

ATTENTIE

ATTENTIE !

- Voor een eventueel gevaarlijke situatie die tot letsel of tot materiële schade kan leiden.

Symbolen in de documentatie

De volgende symbolen worden in onze documentatie gebruikt:

	Handleiding vóór gebruik lezen
	Attentie
	Gebruikstips en andere nuttige informatie
	Omgang met recyclebare materialen
	Elektrisch gereedschap en accu's niet met het huisvuil meegeven

Symbolen in afbeeldingen

De volgende symbolen worden in onze afbeeldingen gebruikt:

	Deze nummers verwijzen naar de betreffende afbeelding aan het begin van deze handleiding
	De nummering geeft een volgorde van de arbeidsschappen in de afbeelding weer en kan van de arbeidsschappen in de tekst afwijken
	Positienummers worden in de afbeelding Overzicht gebruikt en verwijzen naar de nummers van de legenda in het hoofdstuk Productoverzicht





Dit teken vraagt om uw bijzondere aandacht bij de omgang met het product.

Productafhankelijke symbolen

Algemene symbolen

Symbolen die in combinatie met het product worden gebruikt.



Het product ondersteunt NFC-technologie die compatibel is met iOS- en Android-platforms.

Verbodstekens

Verbodstekens duiden op verboden handelingen.



Verboden met een kraan te transporteren

Veiligheid

Algemene veiligheidsinstructies

- ▶ **WAARSCHUWING! LEES ALLE VOORSCHRIFTEN.** Wanneer de volgende voorschriften niet in acht worden genomen, kan dit een elektrische schok, brand en/of ernstig letsel tot gevolg hebben. **BEWAAR DEZE VOORSCHRIFTEN GOED.**
- ▶ Aanpassingen of veranderingen aan het product zijn niet toegestaan.
- ▶ Gebruik het juiste product. Gebruik het product niet voor doeleinden waarvoor het niet bestemd is, maar alleen op de juiste wijze en in correcte toestand.
- ▶ Alvorens met dit product aan de slag te gaan moet informatie worden ingewonnen over de bediening van het product, de gevaren die van het op te zuigen materiaal uitgaan en de veilige recycling van het opgezogen materiaal.
- ▶ Het product mag alleen worden gebruikt door personen die hiermee vertrouwd zijn, in het veilige gebruik ervan geschoold zijn en de daaruit resulterende gevaren begrijpen. Het product is niet geschikt voor kinderen. Kinderen moeten onder toezicht staan, om te waarborgen dat ze niet met het product spelen.
- ▶ Berg ongebruikte producten veilig op. Producten die niet worden gebruikt dienen op een droge, hooggelegen of afgesloten plaats, buiten bereik van kinderen, bewaard te worden.
- ▶ Neem de landspecifieke voorschriften ter voorkoming van ongevallen in acht.
- ▶ Op mensen en dieren mag deze stofzuiger niet worden gebruikt.
- ▶ Gebruik de stofzuiger niet in of onder water.

Werkgebied

- ▶ Zorg voor een goede verlichting van het werkgebied.
- ▶ Zorg voor een goede ventilatie van het werkgebied. Slecht geventileerde werkgebieden kunnen als gevolg van de stofbelasting schadelijk zijn voor de gezondheid.
- ▶ Houd het werkgebied schoon, vrij van voorwerpen en let op in het werkgebied geplaatste netsnoeren. Slordig geplaatste netsnoeren kunnen een struikelrisico vormen en tot letsel leiden.
- ▶ Werk niet met het product in een explosieve omgeving waarin zich brandbare vloeistoffen, gassen of stof bevinden. Elektrische apparaten veroorzaken vonken die het stof of de dampen tot ontsteking kunnen brengen.
- ▶ Bij stofafschrijving is het noodzakelijk om voor voldoende luchtverversing L in de ruimte te zorgen als de afvoerlucht naar de ruimte wordt teruggeleid.

Veiligheid van personen

- ▶ Wees alert, let goed op wat u doet en ga met verstand te werk bij het gebruik van het product. Gebruik de het product niet wanneer u moe bent of onder invloed bent van drugs, alcohol of medicijnen. Een moment van onoplettendheid bij het gebruik van het product kan tot ernstig letsel leiden.
- ▶ Neem geen ongewone lichaamshouding aan. Zorg ervoor dat u stevig staat en steeds in evenwicht blijft.
- ▶ De gebruiker en personen die zich in de buurt bevinden moeten tijdens het gebruik en onderhoud van het product bij een bij het gebruik passende persoonlijke veiligheidsuitrusting dragen. De omgang met bepaalde materialen vereist extra veiligheidsuitrusting, informatie in het hoofdstuk "Vuil" 29.
- ▶ Wanneer stofafzuig- of stofopvangvoorzieningen kunnen worden gemonteerd, dient u zich ervan te verzekeren dat deze zijn aangesloten en juist worden gebruikt. Het gebruik van een stofafzuiging kan de gevaren door stof beperken.
- ▶ Het product is niet geschikt om door personen (inclusief kinderen) met beperkte fysieke, zintuiglijke of geestelijke vermogens of personen (inclusief kinderen) zonder ervaring en/of kennis, te worden gebruikt.
- ▶ Kinderen moeten onder toezicht staan en hen moet duidelijk worden gemaakt dat het product geen speelgoed is.
- ▶ Dit product kan door kinderen vanaf 8 jaar en bovendien door personen met lichamelijke, sensorische of mentale beperkingen of een gebrek aan ervaring en kennis worden gebruikt, als deze onder toezicht of met betrekking tot het veilige gebruik van het product zijn geïnstrueerd en de daaruit resulterende gevaren begrijpen. Kinderen mogen niet met het product spelen. Reiniging en onderhoud mogen niet door kinderen zonder toezicht worden uitgevoerd.

Elektrische veiligheid

- ▶ De aansluitstekker van het product moet in het stopcontact passen. De stekker mag in geen geval worden veranderd. Gebruik geen adapterstekkers in combinatie met gearde producten. Onveranderde stekkers en passende stopcontacten beperken het risico van een elektrische schok.
- ▶ Gebruik het product niet met een beschadigd netsnoer of een beschadigde stekker. Breng het product bij een beschadigd netsnoer of een beschadigde stekker ter controle en/of reparatie naar een erkend **Hilti**-servicestation.



- ▶ Leg het netsnoer niet onder tapijt, meubels of andere apparaten. Dek het netsnoer niet af met kleine tapijten, lopers of iets dergelijks. Leg het netsnoer buiten bekende loopwegen en zorg ervoor dat geen struikelgevaar door het netsnoer ontstaat.
- ▶ Steek de stekker in een geschikt, geaard stopcontact, dat veilig geïnstalleerd is en aan alle ter plaatse geldende eisen voldoet. Mocht u twijfelen of de contactdoos correct geaard is, laat dit dan door een gekwalificeerde elektrotechnicus controleren.
- ▶ Let erop dat de kabel niet in plassen ligt.
- ▶ Controleer regelmatig het voedingsnoer van het product, en laat dit in geval van beschadiging vervangen door een **Hilti** Servicestation. Controleer de verlengsnoeren regelmatig en vervang deze wanneer ze beschadigd zijn.
- ▶ Wordt het netsnoer en/of het verlengsnoer tijdens de werkzaamheden beschadigd, dan mag u deze niet aanraken. Haal de stekker uit het stopcontact. Beschadigde netsnoeren en verlengsnoeren houden het risico van een elektrische schok in.
- ▶ De elektrische kabel mag alleen worden vervangen door het type dat in de handleiding is aangegeven.
- ▶ Gebruik de kabel niet voor een verkeerd doel, om het product te dragen, op te hangen of om de stekker uit het stopcontact te trekken. Houd de kabel uit de buurt van hitte, olie, scherpe randen en bewegende gereedschapsdelen. Beschadigde of in de war geraakte kabels vergroten het risico van een elektrische schok.
- ▶ Verplaats het apparaat nooit in een andere werkhouding door aan de stroomkabel te trekken. Rijd de stofzuiger niet over de stroomkabel.
- ▶ Schakel bij een stroomonderbreking het product uit en maak de stekker los uit het stopcontact.
- ▶ Let er bij het plaatsen van de zuigkop op, dat u zich niet beknelt en dat de kabel niet beschadigd raakt. Er is gevaar voor letsel en beschadiging.
- ▶ Houd het product uit de buurt van regen en vocht. Het binnendringen van water in het elektrische gereedschap vergroot het risico van een elektrische schok.
- ▶ Gebruik het product nooit in vuile of natte toestand. Stof dat zich aan het oppervlak van het apparaat hecht, met name van geleidend materiaal, kan onder ongunstige omstandigheden tot een elektrische schok leiden. Laat daarom verontreinigde producten, met name wanneer er vaak geleidend materiaal wordt bewerkt, regelmatig controleren door de **Hilti** Service.
- ▶ Voordat u schoonmaak- en reparatiewerkzaamheden uitvoert, filters of toebehoren wisselt of het product tijdelijk niet gebruikt (bijv. in pauzes), koppelt u het product los van de voedingspanning (verwijder de stekker uit het stopcontact, verwijder de accu). Deze voorzorgsmaatregel voorkomt onbedoeld starten van het product.
- ▶ Gebruik ter voorkoming van elektrostatische oplading een antistatische zuigslang.

Zorgvuldig gebruik en onderhoud van het product

- ▶ Laat het product nooit onbeheerd achter.
- ▶ De stofzuiger mag alleen met een gemonteerd en in goede staat verkerend hoofdfilter worden gebruikt. Controleer het filter altijd voordat u de stofzuiger gaat gebruiken.
- ▶ Bescherm het product tegen vorst.
- ▶ Controleer het product en de toebehoren op eventuele beschadigingen. Voor verder gebruik dient zorgvuldig te worden nagegaan of de veiligheidsvoorzieningen of licht beschadigde delen correct en volgens de voorschriften functioneren. Controleer of de bewegende delen foutloos functioneren en niet klemmen en of er delen beschadigd zijn. Alle delen moeten correct gemonteerd zijn en aan alle voorwaarden voldoen om het optimaal functioneren van het product te garanderen.
- ▶ Laat het product alleen door gekwalificeerd en vakkundig personeel en alleen met originele vervangingsonderdelen repareren. Daarmee wordt gewaarborgd dat de veiligheid van het product in stand blijft.
- ▶ Vervoer het product niet met een kraan of met andere hefwerktuigen.
- ▶ Gebruik het product niet als opstapje.
- ▶ De waterniveaubegrenzingsinrichting moet overeenkomstig de aanwijzingen regelmatig met een borstel worden gereinigd en op beschadigingen worden gecontroleerd.

Extra aanwijzingen bij het opzuigen van explosieve stoffen

- ▶ Laat regelmatig aardingstests uitvoeren. Volg de lokale wetten en voorschriften van de plaats van gebruik.
- ▶ Leg de zuigslang tijdens het gebruik zorgvuldig neer en voorkom knikken.
- ▶ Controleer regelmatig zuigslang en vuilreservoir op stofophopingen en verwijder eventuele stofophopingen in u zuigslang, vuilreservoir en de behuizing van het product. Ophopingen van stof of vloeistoffen kunnen een potentiële ontstekingsbron vormen.
- ▶ Sluit het product alleen aan op stofproducerende producten, die **geen** ontstekingsbronnen produceren (bijv. hete metaalspanen, vonken).
- ▶ Zorg ervoor dat geleidend onderdelen van de machine van systeemproducten elektrostatisch geaard zijn. Daartoe behoren ook afzuigkappen en geleidende onderdelen van producten of gereedschappen van klasse II. De elektrostatische aarding kan via het product zelf of via een apart elektrostatisch aardingsapparaat plaatsvinden.
- ▶ Gebruik alleen door **Hilti** aanbevolen toebehoren. Het gebruik van andere toebehoren kan tot explosiegevaar leiden.
- ▶ Activeer altijd de filterreiniging bij het opzuigen van gevaarlijke stoffen, met name bij het gebruik met stof veroorzakend elektrisch gereedschap.

Op te zuigen vuil

- Hilti**-stofzuigers en stofafzuigers zijn afhankelijk van de variant voor bepaalde stofklassen overeenkomstig EN 60335-2-69 met stofklasse L, M of H geclassificeerd. Afhankelijk van de variant mogen met dit product alleen stoffen tot de aangegeven stofklasse worden opgezogen. Neem de specifieke nationale richtlijnen in acht met betrekking tot stofklassen en de juiste omgang met stof dat schadelijk voor de gezondheid kan zijn.
- ▶ Controleer voorafgaand aan de werkzaamheden altijd de gevarenklasse van het voor de gezondheid schadelijke stof dat bij de werkzaamheden kan ontstaan. Materialen die schadelijk voor de gezondheid zijn, zoals asbest en lood vallen **niet** onder het correcte gebruik van het product, en mogen niet worden bewerkt  30. Wanneer desondanks materialen worden bewerkt die lood of asbest bevatten, komt de fabrieksgarantie van het product te vervallen.
 - ▶ Schakel de stofzuiger onmiddellijk uit zodra er schuim of vloeistof uit komt.
 - ▶ Draag bij het werken met mineraal boorslib beschermende kleding en voorkom contact met de huid (pH > 9, bijtend).
 - ▶ Vermijd het contact met basische of zure vloeistoffen. Spoel bij onvoorzien contact met water af. Komt de vloeistof in de ogen, spoel deze dan met veel water uit en neem contact op met een arts.



- ▶ Stof, dat bij het slijpen, schuren, snijden en boren ontstaat, kan gevaarlijke chemicaliën bevatten. Enkele voorbeelden zijn: Lood of verf op loodbasis; Baksteen, beton en andere metselproducten, natuursteen en andere kwarts bevattende producten; Bepaalde houtsoorten, zoals eiken, beuken en chemisch behandeld hout; Asbest of asbesthoudend materiaal. Bepaal de blootstelling van de bediener en omstanders aan de hand van de gevarenklasse van de materialen waaraan wordt gewerkt. Neem de benodigde maatregelen om de blootstelling op een veilig niveau te houden, zoals het gebruik van een stofverzamelstelsysteem of het dragen van een geschikte adembescherming. Bij de algemene maatregelen voor het vermindering van de blootstelling zijn inbegrepen:
 - ▶ Werken in een goed geventileerde omgeving,
 - ▶ Vermijden van langdurig contact met stof,
 - ▶ Stof van het gezicht en het lichaam weg leiden,
 - ▶ Dragen van beschermende kleding en wassen van blootgestelde gebieden met water en zeep.
- ▶ Draag werkhandschoenen wanneer heet vuil tot max. 60 °C (140 °F) wordt opgezogen.
- ▶ Afhankelijk van het gevaar van het op/af te zuigen stof moet de stofzuiger met geschikte filters worden uitgerust.
- ▶ Geen voorwerpen opzuigen die door de stofzak heen tot letsel kunnen leiden (bijvoorbeeld puntig of scherp vuil).
- ▶ Bij het opzuigen van brandbaar stof bestaat brand- en explosiegevaar. Dergelijke materialen mogen alleen door gekwalificeerd vakkundig personeel worden opgezogen.
- ▶ Leeg de stofcontainer zodra deze gevuld is, of aan het einde van een dienst en voor ieder transport.
- ▶ De combinatie van verschillende metalen of stoffen, ook van metaalstoffen met water kunnen tot brand of explosies leiden. Gebruik de stofzuiger alleen voor de door de fabrikant expliciet toegestane materialen die in de toegestane toepassingen 31 genoemd zijn.
- ▶ Maak u met alle relevante eigenschappen van de brandbare stoffen en mogelijke reacties met andere stoffen vertrouwd en bepaal alle voor het werken met de stoffen gepaard gaande veiligheidsaspecten.

Beschrijving

Productoverzicht

- | | |
|---------------------------------------|--|
| ① Zuigkop | ⑫ Bedrijfsmodus-draaischakelaar |
| ② Handgreep | ⑬ Inlaataansluiting (zuigslang) |
| ③ Weergaven- en bedieningspaneel | ⑭ Stopcontact |
| ④ Deksel voor zendmodule (optioneel) | ⑮ Reservoir VC 20 en VC 150-6 |
| ⑤ Sjordrus voor Hilti-koffer | ⑯ Reservoir VC 40 en VC 150-10 |
| ⑥ Fixeerhaken (2x) met rubber band | ⑰ Reservoir voor stofzakken op rol VC-CB (optioneel) |
| ⑦ Draadsondes vulniveaucontrole | ⑱ Reservoirvergrendeling (2 ×) |
| ⑧ Ontluchtingsopening | ⑲ Zwenkwielen met wielrem |
| ⑨ Netsnoer | ⑳ Transportgreep (uittrekbaar) |
| ⑩ Vergrendelingsbeugel filtercassette | ㉑ Vergrendelingsbeugel voor transportgreep |
| ⑪ Filtercassette | ㉒ Handgreep |

Weergaven- en bedieningspaneel

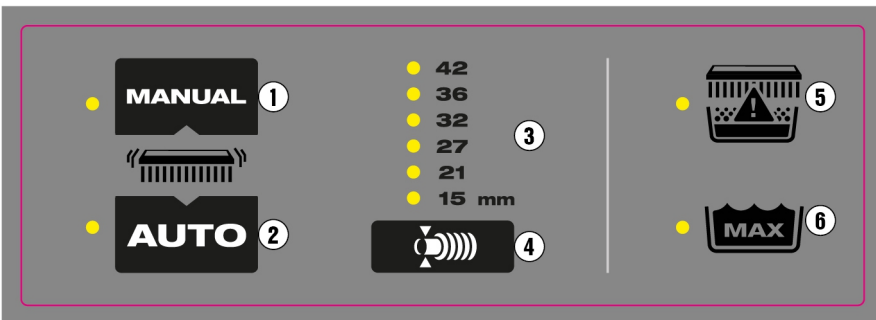

- | | |
|--|--|
| ① Bedieningstoets handbediende filterreiniging | ④ Bedieningstoets slangdiameter-instelling |
| ② Bedieningstoets automatische filterreiniging | ⑤ LED-weergave filterstatus |
| ③ Weergave geselecteerde slangdiameter | ⑥ LED-weergave maximum waterniveau |

Correct gebruik

De hier beschreven producten zijn universele industriële stofzuigers voor professioneel gebruik. Ze zijn zowel voor "droge" als "natte" toepassingen geschikt.

Gebruik ter voorkoming van letsel alleen originele Hilti toebehoren en gereedschappen. Gebruik ter voorkoming van elektrostatische oplading een antistatische zuigslang.



Toegestane toepassingen

- Opzuigen van grote hoeveelheden mineraal stof van werkzaamheden met **Hilti** diamantslijpmachines, haakse slijpmachines, boorhamers en boorkronen voor droge toepassingen.
- Opzuigen van mineraal boorslib van werkzaamheden met **Hilti** diamantboorkronen resp. **Hilti** diamantzagen
- Vloeistoffen tot een temperatuur van maximaal 60 °C (140 °F)
- Opzuigen van brandbare stoffen op niet geclassificeerde (normale) locaties (niet EX-zones).
- Vloeistoffen met een **vlampunt boven 55 °C** (131 °F)
- Opzuigen van houtspanen en houtstof van werkzaamheden met **Hilti** zagen, schuurmachines en boren

VC 20MX-ACD
VC 40MX-ACD

- Opzuigen van voor de gezondheid gevaarlijke, droge, niet brandbare stoffen, vloeistoffen, houtspanen en gevaarlijke stoffen met explosiegrenswaarden $\geq 0,1 \text{ mg/m}^3$ (stofklasse M).

 Machines die voor de opname van kwartshoudend mineraalstof geschikt zijn, moeten minstens aan stofklasse M voldoen.

VC 20HX-ACD
VC 40HX-ACD

- Opzuigen van droge, niet van brandbare, voor de gezondheid schadelijke stoffen van stofklasse H conform EN 60335-2-69.

Ontoelaatbare toepassingen

- Opzuigen van materialen en vloeistoffen die heter dan 60 °C (140 °F) zijn (bijvoorbeeld gloeiende sigaretten, hete as)
- Opzuigen van agressieve en brandbare vloeistoffen zoals koel- en smeermiddelen, olie, benzine, oplosmiddelen, zuren, (pH < 5), logen (pH > 12,5)
- Opzuigen van spitse of scherpe voorwerpen die bijv. een aangebrachte stofzak kunnen beschadigen
- Opzuigen van hete deeltjes of gloeiende stoffen, die een brand of een explosie in de slang of in het reservoir kunnen veroorzaken.
- Opzuigen van magnesiumstof en -poeder.
- Opzuigen van droge stoffen of vloeistoffen met een **vlampunt onder 55 °C** (131 °F)
- Opzuigen van stof of vloeistoffen met hoog explosierisico (ontstekingsenergie onder 1 mJ) of mengsels van brandbaar stof en vloeistoffen
- Gebruik op geclassificeerde (gevaarlijke) locaties (EX-zones).
- Opzuigen van asbest, asbesthoudende materialen, lood en loodhoudende materialen

VC 20HX-ACD
VC 40HX-ACD

 H-klasse-stofzuigers moeten zo nodig, maar minstens eenmaal per jaar worden onderhouden, eventueel gerepareerd en door een deskundige worden gekeurd. Het testrapport moet desgevraagd overhandigd kunnen worden.

Houd de landspecifieke regelingen in acht! Neem de nationale voorschriften ter voorkoming van ongevallen in acht bij de omgang met stofzuigers van klasse H.

Mogelijk onjuist gebruik

- Gebruik in stationair continubedrijf, bijvoorbeeld in automatische of semi-automatische opstellingen
- Gebruik van de stofzuiger als de stofzuiger op zijn kant ligt
- Gebruik van de stofzuiger als opstapje
- Transport van de stofzuiger met een kraan of met andere hijsmiddelen

Aanwijzingen voor het gebruik**Bezoek de Hilti productpagina!**

Alle bij uw stofzuiger passende stofzakken, filters en andere toebehoren vindt u op onze productpagina onder qr.hilti.com/r0000000.

 Scan de QR-code voor de directe weg naar de **Hilti**-productpagina.

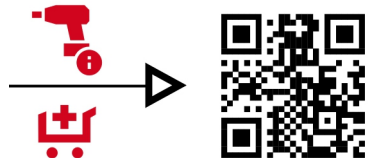
**Toebehoren en soorten toepassingen**

 Gebruik stofzakken altijd slechts eenmaal. Alle stofzakken zijn voor eenmalig gebruik ontwikkeld en kunnen bij meervoudig gebruik scheuren.

Toebehoren	Soort toepassing
Stofzak kunststof PE VC 20, VC 150-6	Minerale toepassingen (droog)
Stofzak kunststof PE VC 40, VC 150-10	Minerale toepassingen (droog)
Stofzak Fleece , VC 20VC 150-6	Houttoepassingen (droog) (niet geschikt voor minerale toepassingen)



Toebehoren	Soort toepassing
Stofzak Fleece , VC 40VC 150-10	Houttoepassingen (droog) (niet geschikt voor minerale toepassingen)
Stofzak VC 20H-X* (kunststof)	Minerale toepassingen, nat en droog
Stofzak VC 40H-X* (kunststof)	Minerale toepassingen, nat en droog
Filter PTFE VC 20/40/150	Alle toepassingen (nat & droog)
Filter VC 20/40/150 universeel	Alle toepassingen (nat & droog)
Filter HEPA VC 20/40/150	Nat en droog
Filter H VC 20/40/150*	Speciaal filter voor toepassingen met stofklasse H (reinigbaar)
Zuigslang 36×4,65M AS	nat en droog

* Wanneer u een stofzuiger van klasse H gebruikt, moet altijd een passend filter (voor stofklasse H gecertificeerd) en stofzak (voor stofklasse H gecertificeerd) worden gebruikt. Anders kan de stofklassificering van de stofzuiger niet worden gewaarborgd.

Speciale sticker op het product

WAARSCHUWING: Deze stofzuiger bevat stoffen die schadelijk voor de gezondheid zijn. Alleen deskundige personen die een geschikte persoonlijke veiligheidsuitrusting dragen mogen het apparaat onderhouden en leegmaken, met inbegrip van het verwijderen van de stofzak. Gebruik de stofzuiger uitsluitend met volledig en correct functionerend filtersysteem.

De stofklasse vindt u op de sticker op het product. Een van de volgende waarschuwingsstickers bevindt zich op de stofzuiger:

Waarschuwingsticker M

VC 20MX-ACD conform IEC 60335-2-69:2021

VC 40MX-ACD conform IEC 60335-2-69:2021



Waarschuwingsticker H

VC 20HX-ACD conform IEC 60335-2-69:2021

VC 40HX-ACD conform IEC 60335-2-69:2021



Waarschuwingsticker ACD

VC 20MX-ACD conform IEC 60335-2-69:2021

VC 40MX-ACD conform IEC 60335-2-69:2021

VC 20HX-ACD conform IEC 60335-2-69:2021

VC 40HX-ACD conform IEC 60335-2-69:2021



 Let erop dat de waarschuwingsticker goed zichtbaar is.

Standaard leveringsomvang

Nat-/droogtoestel inclusief filterelement, zuigslang compleet met draaimof (aan zuigerzijde) en gereedschapsmof, stofzak (kunststof) PE, handleiding.

 Andere voor uw product vrijgegeven systeemproducten vindt u in uw **Hilti Store**, of onder: www.hilti.group



2418904

Bluetooth

Dit product is met Bluetooth uitgerust (optioneel).

Bluetooth is een draadloze gegevensoverdracht, waarmee twee voor Bluetooth geschikte producten op korte afstand met elkaar kunnen communiceren.

Weergaven en waarschuwingssignalen

De stofzuiger beschikt over verschillende bewakingssystemen, die optische waarschuwingssignalen (LED-weergave) of akoestische waarschuwingssignalen (waarschuwingstoon) uitgeven:

LED-indicatoren

Indicator	LED-weergave	Betekenis
	LED brandt groen	Automatische filterreiniging is geactiveerd.
	LED knippert oranje	Hoofdfilter is bijna vol en moet gereinigd worden 35.
 Statusindicatie hoofdfilter	LED brandt rood	Mogelijkheid 1: Vuilreservoir vol is. Controleer het vulniveau van het vuilreservoir. Mogelijkheid 2: Hoofdfilter is verstopt. Voer een handmatige filterreiniging 35 uit. Blijft de LED branden, vervang dan het hoofdfilter 38.
	LED knippert rood	Geen hoofdfilter aangebracht of hoofdfilter verkeerd aangebracht. Controleer of een hoofdfilter is aangebracht en correct gemonteerd is 38.
	LED brandt rood (alleen bij het natzuigen)	Het maximale vulniveau is bereikt en de vulniveaucontrole is geactiveerd. Leeg het vuilreservoir 37.

Akoestische waarschuwingssignalen

Wanneer de lichtsnelheid in de zuigslang onder 20 m/s komt, klinkt om veiligheidsredenen een akoestisch waarschuwingssignaal.

Om ervoor te zorgen dat het waarschuwingssignaal correct wordt geactiveerd, moet bij de slangdiameter-instelling de diameter van de gebruikte zuigslang worden ingesteld.

Filterreiniging

De stofzuiger beschikt over een handmatige en automatische filterreiniging, om het filterelement grondig vrij te maken van aanhechtend stof. Het filterelement wordt door een luchtstoot (puserend geluid) automatisch gereinigd. De filterreiniging werkt alleen als de zuigslang is aangesloten. De automatische filterreiniging kan door het indrukken van de toets worden uitgeschakeld en door opnieuw op de toets te drukken weer worden ingeschakeld.

Onafhankelijk van de automatische filterreiniging kan het filter te allen tijde handmatig worden gereinigd 35.

Neem de betekenis van de LED-indicaties voor de bedieningstoetsen van de filterreiniging in acht. 33
De automatische filterreiniging wordt bij elke start van de stofzuiger geactiveerd.

Om een permanent hoog zuigvermogen mogelijk te maken, moet bij systeemtoepassingen (met name bij het schuren, zagen en doorslijpen) of bij het opzuigen van grotere hoeveelheden stof de automatische filterreiniging geactiveerd zijn.

Technische gegevens

Producteigenschappen

Bij aansluiting op een generator of transformator moet het afgegeven vermogen daarvan minstens twee keer zo hoog zijn dan het op het typeplaatje van het apparaat aangegeven nominaal opgenomen vermogen. De bedrijfsspanning van de transformator of generator moet te allen tijde binnen +5% en -15% van de nominale spanning van het product liggen.

	VC 20MX-ACD	VC 40MX-ACD	VC 20HX-ACD	VC 40HX-ACD
Productgeneratie	5	5	5	5
Gewicht	11 kg	14,8 kg	11 kg	14,8 kg
Nuttige hoeveelheid stof	15 kg	34 kg	15 kg	34 kg
Nuttige hoeveelheid water	9 ℓ	22,8 ℓ	9 ℓ	22,8 ℓ
Inhoud reservoir	15 ℓ	30 ℓ	15 ℓ	30 ℓ



	VC 20MX-ACD	VC 40MX-ACD	VC 20HX-ACD	VC 40HX-ACD
Max. belading	25 kg	25 kg	25 kg	25 kg
Luchttemperatuur	-10 °C ... 40 °C	-10 °C ... 40 °C	-10 °C ... 40 °C	-10 °C ... 40 °C
Netfrequentie	50 Hz ... 60 Hz	50 Hz ... 60 Hz	50 Hz ... 60 Hz	50 Hz ... 60 Hz
Filterreiniging	automatisch, sensorge-stuurd	automatisch, sensorge-stuurd	automatisch, sensorge-stuurd	automatisch, sensorge-stuurd
Veiligheidsklasse	I	I	I	I
Veiligheidsklasse	IP X4	IP X4	IP X4	IP X4

Nominale spanning

	110 V	110 V (GB 16 A)	110 V (GB 32 A)	220-240 V	220-240 V (CH)
Nominaal opgenomen vermogen	1.100 W	1.100 W	1.100 W	1.200 W	1.200 W
Aansluitvermogen geïntegreerd stop-contact voor elektrisch gereedschap	•/•	650 W (Alleen bij uitvoeringen met geïntegreerd stop-contact)	1.600 W	2.400 W	1.100 W
Netstroomkabel (type)	H07 RNF 3G 1,5 mm ²	H07 RNF 3G 1,5 mm ²	H07 RNF 3G 2,5 mm ²	H07 RNF 3G 1,5 mm ²	H07 RNF 3G 1,5 mm ²

220-240 V (GB)	
Nominaal opgenomen vermogen	1.200 W
Aansluitvermogen geïntegreerd stop-contact voor elektrisch gereedschap	1.800 W
Netstroomkabel (type)	H07 RNF 3G 1,5 mm ²

Volumestroom en onderdruk

		110 V (GB 16 A)	110 V (GB 32 A)	110 V	220-240 V
Max. volumestroom	Turbine	71 ℓ/s 255,6 m ³ /h 150 cfm	71 ℓ/s 255,6 m ³ /h 150 cfm	71 ℓ/s 255,6 m ³ /h 150 cfm	74 ℓ/s 266,4 m ³ /h 157 cfm
	Slanguiteinde	49,2 ℓ/s 177,1 m ³ /h 104 cfm	49,2 ℓ/s 177,1 m ³ /h 104 cfm	49,2 ℓ/s 177,1 m ³ /h 104 cfm	50,6 ℓ/s 183 m ³ /h 107 cfm
Max. onderdruk		22,3 kPa (223 mbar)	22,3 kPa (223 mbar)	22,3 kPa (223 mbar)	24,5 kPa (245 mbar)

		220-240 V (CH)
Max. volumestroom	Turbine	74 ℓ/s 266,4 m ³ /h 157 cfm
	Slanguiteinde	50,6 ℓ/s 183 m ³ /h 107 cfm
Max. onderdruk		24,5 kPa (245 mbar)

Geluidsinformatie

Geluidsvermogensniveau (L _{WA})	83 dB(A)
Geluidsdrumniveau (L _{pA})	70 dB(A)
Onzekerheid (geluidsemisiewaarden) (K _{pA} en K _{WA})	2 dB(A)

Totale trillingswaarden

Totale trillingswaarden	< 2,5 m/s ²
-------------------------	------------------------

Werkvoorbereiding

Zuigkop demonteren



1. Trek de stekker uit het stopcontact.
2. Open de 2 sluitklemmen.
3. Til de zuigkop van het vuilreservoir.
4. Zet de zuigkop op een vlakke ondergrond.

Zuigkop monteren



1. Controleer de contactvlakken op de zuigkop op verontreinigingen.
2. Zet de zuigkop op het vuilreservoir.
3. Controleer de correcte bevestiging van de zuigkop en haak de sluitklemmen in.
4. Sluit de sluitklemmen.
5. Verzeker u ervan, dat de zuigkop correct is gemonteerd en vergrendeld.



Kunststof stofzak aanbrengen 2

1. Verwijder de zuigkop van het vuilreservoir.  34
2. Leg de stofzak in het vuilreservoir.
3. Vouw de stofzak om de rand van het vuilreservoir.
 - ▶ Let op een uitsteken van circa 5 cm, hierdoor bereikt u een optimale afdichting.
4. Zet de zuigkop op het vuilreservoir.  34
5. Sluit de zuigslang aan.

Stofzak vlies aanbrengen

1. Verwijder de zuigkop van het vuilreservoir.  34
2. Leg de stofzak in het vuilreservoir.
3. Plaats de adapter in de daarvoor voorziene houder.
4. Zorg ervoor dat de adapter correct vergrendelt en de stofzak niet boven de reservoirrand uitsteekt.
5. Zet de zuigkop op het vuilreservoir.  34
6. Sluit de zuigslang aan.

Zuigslang aanbrengen/verwijderen

1. Schuif voor het monteren de zuigslang in de inlaataansluiting.
2. Trek voor het verwijderen met draaibewegingen de zuigslang uit de inlaataansluiting.

Slangdiameter instellen

1. Pas voor het op-/afzuigen van droog, niet-brandbaar stof met explosiegrenswaarden en van houtsnippers de zuigslangdiameter met de stand van de schakelaar voor de slangdiameter-instelling aan.
2. Wijzig de instelling voor de slangdiameter en daarmee de grenswaarde voor het akoestische waarschuwingssignaal door herhaaldelijk de toets  in te drukken.

Bediening**⚠ ATTENTIE**

Gevaar voor letsel door ongecontroleerde bewegingen! Bij niet-bediende wielremmen kan de stofzuiger zich ongecontroleerd in beweging zetten.

- ▶ Bedien de wielremmen zodat de stofzuiger veilig staat.

⚠ WAARSCHUWING

Gevaar voor letsel. Door beschadiging van het filtersysteem kan stof die schadelijk voor de gezondheid is vrijkomen.

- ▶ In noodgevallen (bijvoorbeeld het breken van het filter) de stofzuiger uitschakelen, de stofzuiger loskoppelen van alle stroombronnen (accu verwijderen of de stekker uit het stopcontact halen) en de stofzuiger voor verder gebruik door vakkundig personeel laten controleren.

⚠ GEVAAR

Gevaar door exotherme reacties! Bij de omgang met metaalstoffen, zoals magnesium of aluminium, kunnen er sterke exotherme reacties (brand, explosies) ontstaan. Hierdoor ontstaat een groter gevaar voor letsel door brandwonden en explosies.

- ▶ Maak u met de eigenschappen van de stoffen vertrouwd en neem de noodzakelijke veiligheidsmaatregelen in acht voordat u met de werkzaamheden begint.
- ▶ Neem de gevaren die uit een combinatie van materiaal kunnen ontstaan in acht. Daartoe behoren onder andere ook chemische reacties tussen metaalstoffen of metaalstoffen en water.

Stofzuiger inschakelen of uitschakelen**Stofzuiger inschakelen en bedrijfsmodus selecteren**

1. Draai de bedrijfsmodus-draaischakelaar op een van de volgende functies:
 - ▶ **ON:** De stofzuiger werkt in de normale bedrijfsmodus
 - ▶ **AUTO** : De stofzuiger kan geautomatiseerd door een gekoppeld systeemproduct of via een Bluetooth-verbinding worden aangestuurd.



Neem de aanwijzingen over veiligheid en de bediening in de handleiding van het systeemproduct of het toebehoren in acht.

Stofzuiger uitschakelen

2. Draai de bedrijfsmodus-draaischakelaar in de stand **OFF**.

Hoofdfilter reinigen

U kunt de filterreiniging alleen uitvoeren, als de stofzuiger ingeschakeld is.

1. Sluit het slangeinde.
 - ▶ Daardoor wordt het reinigend vermogen gemaximaliseerd.
2. Wacht tot de maximale onderdruk is opgebouwd.
3. Druk op de bedieningstoets  **MANUAL**.

Droog stof opzuigen**⚠ ATTENTIE**

Gevaar voor letsel door stof dat schadelijk is voor de gezondheid! Zonder gebruik van een hoofdfilter kan gevaarlijk vuil ontsnappen.

- ▶ Gebruik de stofzuiger alleen met aangebracht hoofdfilter.



Voor het opzuigen van droog stof en vooral minerale stofsoorten moet altijd de juiste stofzak in het reservoir worden geplaatst. Het opgezogen materiaal kan vervolgens eenvoudig en schoon met het afval worden afgevoerd.

1. Selecteer een bedrijfsmodus. 35

2. Zuig het droge stof op.

Na het opzuigen van droog stof

3. Maak het vuilreservoir leeg. 37

4. Reinig de stofzuiger met een vochtige doek.

5. Zet de zuigkop op het vuilreservoir. 34

6. Controleer het hoofdfilter op beschadigingen.

▸ Vervang een beschadigd hoofdfilter. 38

Vloeistoffen opzuigen

1. Controleer de vulniveauctrole. 38

2. Gebruik zo mogelijk een apart hoofdfilter voor natte toepassingen.

Informatie over geschikte filters is te vinden in de gebruikstips voor toebehoren 31.

3. Selecteer een bedrijfsmodus. 35

4. Zuig vloeistoffen op.

Na het opzuigen van vloeistoffen

5. Verwijder de zuigkop van het vuilreservoir. 34

6. Maak het vuilreservoir leeg. 37

7. Controleer de vulniveauctrole. 38

8. Controleer het hoofdfilter op beschadigingen.

▸ Vervang een beschadigd hoofdfilter. 38

9. Zet de zuigkop op het vuilreservoir. 34

Systeemtoepassingen

Overstroombeveiligingsschakelaar gebruiken

Alleen voor de markten Australië en Nieuw-Zeeland

De zekering beschermt het stopcontact van het apparaat tegen stroompieken. Als de zekering wordt geactiveerd, verschijnt de overstroomschakelaar (wit) onder de transparante afdekking. Om er voor te zorgen dat de zekering niet opnieuw wordt geactiveerd, de oorzaak verhelpen, bijv. het aangesloten elektrisch gereedschap losmaken van het stopcontact van het apparaat.

▸ Om de stroomvoorziening met het aangesloten elektrisch gereedschap weer te herstellen, de overstroombeveiligingsschakelaar indrukken.

Met gebruik van het stopcontact

Het stopcontact van het apparaat is alleen bedoeld voor het rechtstreeks aansluiten van elektrisch gereedschap op de stofzuiger.

Neem de handleiding en de hierin aangegeven veiligheidsvoorschriften van op het stopcontact aangesloten elektrisch gereedschap in acht.

Alleen voor de markten Zwitserland en Liechtenstein: Gebruik het stopcontact van het apparaat uitsluitend voor toepassingen in droge omstandigheden.

1. Haal de stekker van de stofzuiger uit het stopcontact.

2. Controleer of het maximale opgenomen vermogen van het aan te sluiten elektrisch gereedschap lager is dan het maximaal voor het stopcontact toegestane vermogen, zie het hoofdstuk "Technische gegevens" en de opdruk op het stopcontact.

3. Controleer of het elektrisch gereedschap is uitgeschakeld voordat u de stekker in het stopcontact steekt.

4. Steek de stekker van het elektrisch gereedschap in het stopcontact van het apparaat.

5. Steek de stekker van het apparaat in het stopcontact.

6. Draai de schakelaar van de stofzuiger in de stand "AUTO".

7. Schakel het elektrisch gereedschap in.

Na het uitschakelen van het elektrische apparaat blijft de stofzuiger nog eventjes werken, zodat het stof in de zuigslang wordt afgezogen.

Zonder gebruik van het stopcontact

1. Controleer voordat u de netstekker in het stopcontact steekt of de schakelaar van de stofzuiger in de stand **OFF** staat.

2. Steek de stekker van het apparaat in het stopcontact.

3. Draai de bedieningsschakelaar in de stand **ON**.



Verzorging en onderhoud

Onderhoudsadviezen voor stofzuigers

WAARSCHUWING

Gevaar door elektrische stroom! Ondeskundig uitgevoerde reparaties aan elektrische onderdelen kunnen tot zwaar letsel door elektrische schokken leiden.

► Reparaties aan elektrische onderdelen mogen alleen door een elektrotechnicus worden uitgevoerd.

- Vastzittend vuil voorzichtig verwijderen.
- Reinig het huis alleen met een licht vochtige reinigingsdoek. Gebruik geen siliconenhoudende reinigingsmiddelen, omdat deze de kunststof delen kunnen aantasten.
- Gebruik een schone, droge doek, om de contacten van het product te reinigen.
- Houd de stofzuiger, met name de greepgedeelten, droog, schoon en vrij van olie en vet. Gebruik geen siliconenhoudende reinigingsmiddelen.
- Gebruik de stofzuiger nooit met verstopte ventilatiesleuven! Reinig de ventilatiesleuven voorzichtig met een droge borstel. Voorkom dat er vreemd materiaal in het inwendige van de turbineopening binnendringt.
- Let vooral op de reiniging van de bovenkant van het reservoir en de daarvoor bestemde groef, omdat deze voor de afdichting tussen vuilreservoir en zuigkop doorslaggevend is.

Extra onderhoudsadviezen voor stofzuigers voor voor de gezondheid schadelijke stoffen

GEVAAR

Gevaar voor letsel door contact met of het inademen van stof dat schadelijk is voor de gezondheid! Afhankelijk van de stofklasse kan de stofzuiger stof dat schadelijk voor de gezondheid is bevatten.



- Ledigings- en onderhoudswerkzaamheden, inclusief het afvoeren van stofreservoirs, mogen uitsluitend worden uitgevoerd door vakkundig personeel. Draag de betreffende veiligheidsuitrusting.
- Alle onderdelen van het apparaat moeten als verontreinigd worden beschouwd nadat deze uit het gevaarlijke gebied zijn verwijderd. Er moeten geschikte maatregelen worden genomen om verspreiding van het stof te voorkomen.
- Gebruik de stofzuiger nooit zonder het volledige filtersysteem.
- Bij het onderhoud en de reiniging dient de stofzuiger zo te worden behandeld, dat er geen gevaar voor het onderhoudspersoneel of voor andere personen ontstaat.
- Maak gebruik van een gefilterde ontluchting (bijv. een luchtreiniger), die stoffen die schadelijk voor de gezondheid zijn voortdurend uit de lucht in de ruimte filtert.
- Draag beschermende kleding.
- Reinig de werkplek zo, dat er geen gevaarlijke stoffen in de omgeving achterblijven.
- Voordat de stofzuiger uit het gebied met gevaarlijke stoffen wordt verwijderd, de buitenkant van de stofzuiger afzuigen, schoonvegen of goed inpakken. Vermijd daarbij de verdeling van achtergebleven, gevaarlijk stof.
- Bij onderhouds- en reparatiewerkzaamheden moeten alle verontreinigde onderdelen die niet voldoende kunnen worden gereinigd in dichte zakken worden verpakt en volgens de geldende voorschriften worden afgevoerd.
- Minstens eenmaal per jaar moet bij het apparaat door de **Hilti Service** of een ander gekwalificeerd persoon een stoftechnische controle worden uitgevoerd, waarbij onder andere wordt gecontroleerd op beschadigingen aan het filter, luchtdichtheid van het apparaat en de werking van de controlesystemen.



VC 20HX-ACD

VC 40HX-ACD



• Bovendien moet bij stofzuigers van klasse H de filterwerking van de stofzuiger minstens eenmaal per jaar worden gecontroleerd of vaker, zoals het in nationale eisen vastgelegd kan zijn. De testprocedure die voor het bewijs van de filterwerking van de machine kan worden gebruikt is in EN 60335-2-69 (22.AA.201.2) vastgelegd. Wordt de test niet doorstaan, dan moet deze met een nieuw hoofdfilter worden herhaald.



Vuilreservoir legen bij droog stof

1. Verwijder de zuigkop van het vuilreservoir.  34
2. Pak de hiervoor bestemde handgreepkommen en kiep het vuilreservoir om het te legen, of verwijder de stofzak.
3. Zet de zuigkop op het vuilreservoir.  34

 Neem de aanwijzingen in het hoofdstuk in acht wanneer u het stofzuigen wilt beëindigen: Na het opzuigen van droog stof  36.

Vuilreservoir zonder stofzak leegmaken (bij vloeistoffen)

1. Verwijder de zuigkop van het vuilreservoir.  34
2. Leeg het vuilreservoir met behulp van de hiervoor bestemde handgreepkommen door dit om te keren.
3. Reinig de rand van het vuilreservoir met een doek.
4. Zet de zuigkop op het vuilreservoir.  34

 Neem de aanwijzingen in het hoofdstuk in acht wanneer u het stofzuigen wilt beëindigen: Na het opzuigen van vloeistoffen  36.



Hoofdfilter vervangen 3

- Schakel de stofzuiger uit. 35
- Als de volgende uitrusting aanwezig is, bovendien nog deze handeling uitvoeren:

VC 20HX-ACD
VC 40HX-ACD

- ▶ Draai de bevestigingsschroef los met een binnenzeskant (5 mm).
- Open de vergrendelingsbeugel voor de filtercassette.
 - Open de filtercassette.
 - Verwijder voorzichtig het hoofdfilter uit de handgreepkommen in de houder.
 - Reinig het pakkingvlak met een doek.
 - Plaats het nieuwe hoofdfilter in de filtercassette.
 - Sluit de filtercassette door de vergrendeling naar voren te klappen.
 - Sluit de vergrendelingsbeugel voor de filtercassette.
- 10 Let erop dat u het stof, dat als gevolg van de filterwissel uit de stofzuiger en/of het hoofdfilter komt, weer verwijdert.
- Als de volgende uitrusting aanwezig is, bovendien nog deze handeling uitvoeren:

VC 20HX-ACD
VC 40HX-ACD

- ▶ Borg de filtercassette met de fixeerschroef (5 mm).

Vulniveauctoeloe testen 4

Het product beschikt over een vulniveauctoeloe die het binnendringen van water in de Turbine verhindert en daardoor beschadigingen aan de Turbine en het product voorkomt. Het vulniveau wordt via 2 draadsondes bewaakt.

Zorg ervoor dat de draadsondes altijd in correcte technische toestand zijn en geen modificaties of aanpassingen zijn uitgevoerd. Anders is de werking van het product niet gegarandeerd. Controleer en reinig de sondes uitsluitend zoals hieronder beschreven.

- Verwijder de zuigkop van het vuilreservoir. 34
- Controleer de uitschakelcontacten (draadsondes) op vervuiling en reinig deze zo nodig met een borstel.
- Controleer de afdichting op de zuigkop op vervuiling en reinig deze zo nodig met een doek.
- Zet de zuigkop op het vuilreservoir. 34

Transport

De stofzuiger mag niet aan een kraan worden opgehangen.

- ▶ Bewaar de toebehoren en aanbouwdelen in de daarvoor bestemde houders.
- ▶ Leeg de stofzuiger, voordat de stofzuiger naar een andere plaats wordt gedragen.
- ▶ Kantel de stofzuiger niet en vervoer de stofzuiger alleen rechtopstaand wanneer vloeistoffen zijn opgezogen.
- ▶ Voor het transport kunt u met behulp van de conische adapter de beide slanguiteinden samenvoegen.

WAARSCHUWING

Gevaar voor letsel door stof dat schadelijk is voor de gezondheid! Via de inlaataansluiting kan gevaarlijk vuil uit treden.

- ▶ Sluit tijdens het transport en als de stofzuiger niet wordt gebruikt de inlaataansluiting af met de afdekking.

Speciale aanwijzingen voor het stofvrije transport

De volgende maatregelen moeten voor het stofvrije transport worden getroffen:

In principe moeten alle onderdelen van de stofzuiger als vervuild worden beschouwd wanneer de stofzuiger in een vervuild gebied wordt gebruikt. Behandel de stofzuiger overeenkomstig en neem alle noodzakelijke maatregelen, die voorkomen dat het voor de gezondheid schadelijke stof wordt verspreid.

- ▶ Leg de zuigslang in de meegeleverde transportzak en sluit de transportzak.
- ▶ Sluit de zuigaansluiting.
- ▶ Verwijder de zuigbuis met vloermondstuk uit de houder. Draag de stofzuiger aan de handgreep en zuigbuis, niet aan de duwbeugel.
- ▶ Alvorens de stofzuiger uit een vervuild gebied te verwijderen, moet de buitenzijde van de stofzuiger worden ontsmet door middel van stofzuigen en grondig worden gereinigd of worden behandeld met afdichtende middelen.

Opslag

- ▶ Reinig de stofzuiger na het opzuigen van droog stof 36 of vloeistoffen 36.
- ▶ Let erop dat er geen water in het reservoir achterblijft, of bijv. resten van boorslib in de zuigslang en het reservoir kunnen opdrogen.
- ▶ Berg de stofzuiger, veilig tegen onbevoegd gebruik, in een droge ruimte op.
- ▶ De stofzuiger mag alleen in gesloten ruimtes worden opgeslagen.

Hulp bij storingen



Bij storingen die niet in deze tabellen zijn aangegeven of die niet zelf kunnen worden verholpen, kunt u zich tot onze **Hilti Service** wenden.

Mogelijke storingen bij het product

Storing	Mogelijke oorzaak	Remedie
Akoestisch waarschuwingssignaal (verminderd zuigvermogen)	Stofzak vol.	▶ Vervang de stofzak.



Storing	Mogelijke oorzaak	Remedie
Akoestisch waarschuwingssignaal (verminderd zuigvermogen)	Filterelement is sterk vervuild.	▶ Als de automatische filterreiniging gedeactiveerd is, de automatische filterreiniging activeren en de stofzuiger langer dan 30 seconden laten werken.
	De zuigslang of stofkap van het apparaat is verstopt.	▶ Reinig de zuigslang en de stofkap.
	Slangdiameter-instelling in de verkeerde stand.	▶ Stel de slangdiameter in 35.
Er wordt stof uit het apparaat geblazen.	Hoofdfilter is niet correct gemonteerd.	▶ Monteer het hoofdfilter opnieuw. 38
	Hoofdfilter is beschadigd.	▶ Monteer een nieuw hoofdfilter. 38
Apparaat schakelt onbedoeld aan en uit of de gebruiker krijgt elektrische schokken.	Elektrostatische aarding is niet gewaarborgd, het apparaat is niet op een geaard stopcontact aangesloten.	▶ Sluit het apparaat op een geaard stopcontact aan en gebruik een antistatische slang.
Motor werkt niet meer.	Zekeringautomaat van het netstopcontact is uitgeschakeld.	▶ Schakel de zekeringautomaat in. ▶ Spoor na het nogmaals uitschakelen de oorzaak voor de te hoge stroom op.
	Vuilreservoir vol.	▶ Schakel het apparaat uit en leeg het vuilreservoir.
	Thermische beveiliging van motor is in werking getreden.	▶ Schakel het apparaat uit en laat het circa 5 minuten afkoelen. ▶ Als de motor niet start, uw apparaat naar de Hilti technische dienst brengen.
	Thermische beveiliging van motor schakelt de motor herhaaldelijk uit.	▶ Reinig de ventilatiesleuven voorzichtig met een droge borstel.
Motor werkt niet in de automatische stand.	Aangesloten apparaat is defect of niet correct aangesloten.	▶ Controleer de werking van het aangesloten apparaat of sluit de stekker goed aan.
Automatische filterelementreiniging werkt niet.	Geen zuigslang aangesloten.	▶ Sluit de zuigslang aan.

Mogelijke storing tijdens een systeemtoepassing

De hier aangegeven foutmeldingen kunnen op het multifunctioneel display van een systeemproduct (bijv. diamantkernboorapparaat) worden weergegeven. Neem de aanwijzingen voor het verhelpen van storingen in de handleiding van het systeemproduct in acht.

Storing	Mogelijke oorzaak	Remedie
 Service-indicatie Filter vervangen brandt.	Hoofdfilter is verstopt of te oud.	▶ Controleer het vulniveau van het vuilreservoir. ▶ Druk op de bedieningstoets 38 ▶ Vervang zo nodig het filter. 38
	Geen hoofdfilter aangebracht.	▶ Plaats een geschikt hoofdfilter. 38
 Stofzuiger werkt niet of schakelt na korte tijd uit.	Vulniveaucontrole is geactiveerd.	▶ Maak het vuilreservoir leeg. 37 ▶ Controleer de vulniveaucontrole. 38

Recycling

WAARSCHUWING

Gevaar voor letsel door niet-vaakkundige recycling! Gevaren voor de gezondheid als gevolg van uittrekkende gassen of vloeistoffen.

- ▶ Verzend of verstuur geen beschadigde accu's!
- ▶ Dek de aansluitingen met een niet-geleidend materiaal af, om kortsluiting te vermijden.
- ▶ Recycle defecte accu's zo, dat ze niet in handen van kinderen kunnen belanden.
- ▶ Lever de accu in bij uw **Hilti Store** of neem contact op met een verantwoordelijk afvalverwerkingsbedrijf.

Hilti producten zijn voor een groot deel vervaardigd uit materialen die kunnen worden gerecycled. Voor recycling is een juiste materiaalscheiding noodzakelijk. In een groot aantal landen neemt **Hilti** uw oude apparaat voor recycling terug. Vraag hiernaar bij de klantenservice van **Hilti** of bij uw verkoopadviseur.

- ▶ Geef elektrisch gereedschap, elektronische apparaten en accu's niet met het huisvuil mee!



Fabrieksgarantie

► Neem bij vragen over de garantievoorzwaarden contact op met uw lokale Hilti-dealer.

Meer informatie

Meer informatie over bediening, technologie, milieu, RoHS-verklaring (alleen voor de markten China en Taiwan) en recycling vindt u onder de volgende link: qr.hilti.com/manual/?id=2418904

Deze link vindt u eveneens aan het einde van de handleiding als QR-code.



fr Notice d'utilisation originale

Indications relatives au mode d'emploi

À propos de ce mode d'emploi

- **Avertissement !** Il convient de lire et comprendre toute la documentation jointe, y compris, sans s'y limiter, les instructions, avertissements de sécurité, illustration et spécifications fournies avec le présent produit. Prenez connaissance de toutes les instructions, avertissements de sécurité, illustrations, spécifications et fonctions du produit avant de l'utiliser. Tout manquement à cette obligation peut entraîner un choc électrique, un incendie, et/ou des blessures graves. Conservez l'ensemble des avertissements et instructions pour consultation ultérieure.
- Les produits **HILTI** sont destinés aux professionnels et ne doivent être utilisés, entretenus et réparés que par un personnel autorisé et formé. Ce personnel doit être spécialement instruit quant aux dangers inhérents à l'utilisation de l'appareil. Le produit et ses accessoires peuvent s'avérer dangereux s'ils sont utilisés de manière incorrecte par un personnel non qualifié ou de manière non conforme à l'usage prévu.
- La documentation ci-jointe correspond à l'état actuel de la technique à la date d'impression. Veuillez toujours consulter la dernière version sur la page du produit sur le site Internet de Hilti. Pour ce faire, suivez le lien ou scannez le code QR dans la documentation, indiqué par le symbole
- Ne pas prêter ou céder le produit à un autre utilisateur sans lui fournir le présent mode d'emploi.

Explication des symboles

Avertissements

Les avertissements attirent l'attention sur des dangers liés à l'utilisation du produit. Les termes de signalisation suivants sont utilisés :



DANGER

DANGER !

► Pour un danger imminent qui peut entraîner de graves blessures corporelles ou la mort.



AVERTISSEMENT

AVERTISSEMENT !

► Pour un danger potentiel qui peut entraîner de graves blessures corporelles ou la mort.



ATTENTION

ATTENTION !

► Pour une situation potentiellement dangereuse pouvant entraîner des blessures corporelles ou des dégâts matériels.

Symboles dans la documentation

Les symboles suivants sont utilisés dans nos documentations :



Lire le mode d'emploi avant d'utiliser l'appareil



Attention



Pour des conseils d'utilisation et autres informations utiles



Maniement des matériaux recyclables



Ne pas jeter les appareils électriques et les accus dans les ordures ménagères

Symboles dans les illustrations

Les symboles suivants sont utilisés dans nos illustrations :

2

Ces chiffres renvoient à l'illustration correspondante au début du présent mode d'emploi

3

La numérotation détermine la séquence des étapes de travail dans l'image et peut se différencier de celles des étapes de travail dans le texte



2418904

	Les numéros de position sont utilisés dans l'illustration Vue d'ensemble et renvoient aux numéros des légendes dans la section Vue d'ensemble du produit
	Ce signe doit inviter à manier le produit en faisant particulièrement attention.
Symboles spécifiques au produit	
Symboles généraux	
Symbole utilisés en liaison avec le produit.	
	Le produit prend en charge la technologie NFC qui est compatible avec les plates-formes iOS et Android.
Symboles d'interdiction	
Les symboles d'interdiction indiquent des actions interdites.	
	Transport par pont roulant ou grue interdit

Sécurité**Indications générales de sécurité**

- ▶ **AVERTISSEMENT ! LIRE ATTENTIVEMENT TOUTES LES INDICATIONS.** Le non-respect des instructions indiquées ci-après peut entraîner un choc électrique, un incendie et / ou de graves blessures sur les personnes. **GARDER PRÉCIEUSEMENT CES INSTRUCTIONS DE SÉCURITÉ.**
- ▶ Toute manipulation ou modification du produit est interdite.
- ▶ Utiliser le produit approprié. Ne pas utiliser le produit à des fins non prévues mais uniquement conformément à l'usage prévu et dans un état parfait.
- ▶ Avant la mise en service du produit, s'informer sur son maniement, les dangers engendrés par les matériaux et l'élimination en toute sécurité des matériaux aspirés.
- ▶ Le produit doit uniquement être utilisé par des personnes qui connaissent bien l'appareil, ayant été formées quant à son utilisation en toute sécurité et comprenant les dangers qui en résultent. Le produit n'est pas destiné aux enfants. Surveiller les enfants pour s'assurer qu'ils ne jouent pas avec le produit.
- ▶ Conserver les produits non utilisés en toute sécurité. Tous les produits non utilisés doivent être rangés dans un endroit sec, en hauteur ou fermé à clé, hors de portée des enfants.
- ▶ Respecter la réglementation locale en vigueur en matière de prévention des accidents.
- ▶ Il est interdit d'utiliser cet aspirateur pour aspirer sur des êtres humains ou des animaux.
- ▶ Ne pas utiliser l'aspirateur dans l'eau ou sous l'eau.

Place de travail

- ▶ Veiller à ce que l'espace de travail soit bien éclairé.
- ▶ Veiller à ce que le poste de travail soit bien ventilé. Des places de travail mal ventilées peuvent nuire à la santé du fait de la présence excessive de poussière.
- ▶ Maintenez la zone de travail propre, exemptes d'objets et faites attention aux câbles secteur posés dans la zone de travail. Les câbles secteur mal posés peuvent représenter des risques de trébuchement et entraîner des blessures.
- ▶ Ne pas utiliser le produit dans un environnement présentant des risques d'explosion, où se trouvent des liquides, des gaz ou poussières inflammables. Les appareils électriques génèrent des étincelles risquant d'enflammer les poussières ou les vapeurs.
- ▶ Pour le dépeussierage, il est indispensable de garantir un taux de renouvellement d'air L suffisant dans le local si l'évacuation d'air se fait dans le local.

Sécurité des personnes

- ▶ Restez vigilant, surveillez ce que vous faites. Faites preuve de bon sens en utilisant le produit. Ne pas utiliser le produit en cas de fatigue ou sous l'emprise de l'alcool, de drogues ou de médicaments. Un moment d'inattention lors de l'utilisation du produit peut entraîner des blessures graves.
- ▶ Adopter une bonne posture. Veiller à toujours garder une position stable et équilibrée.
- ▶ Pendant l'utilisation et la maintenance du produit, l'utilisateur et les personnes se trouvant à proximité doivent porter des lunettes de protection, un casque de protection et un casque antibruit. La manipulation de certains matériaux requiert un équipement de protection supplémentaire, Informations au chapitre "Matériau aspiré"  42.
- ▶ Si des dispositifs servant à aspirer ou à recueillir les poussières doivent être utilisés, s'assurer qu'ils sont effectivement raccordés et correctement utilisés. L'utilisation d'un dispositif d'aspiration peut réduire les risques dus aux poussières.
- ▶ Le produit n'a pas été conçu pour être utilisé par des personnes (y compris des enfants) présentant des capacités physiques, sensorielles ou mentales diminuées, ni par des personnes insuffisamment expérimentées et/ou ne disposant pas des connaissances requises.
- ▶ Les enfants doivent être avertis et surveillés afin de s'assurer qu'ils ne jouent pas avec le produit.
- ▶ Ce produit peut être utilisé par des enfants à partir de 8 ans, ainsi que par des personnes ayant des capacités physiques, sensorielles ou mentales limitées ou n'ayant pas suffisamment d'expérience ou de connaissances, à condition d'être sous surveillance ou d'avoir été instruits quant à l'utilisation en toute sécurité du produit et qu'ils comprennent les dangers potentiels qui peuvent en résulter. Veiller à ce que les enfants ne jouent pas avec le produit. Le nettoyage et l'entretien incombant à l'utilisateur ne doivent pas être faits par des enfants sans surveillance.



Sécurité relative au système électrique

- ▶ La fiche de secteur du produit doit être appropriée à la prise de courant. Ne jamais modifier la fiche de quelque façon que ce soit. Ne pas utiliser de fiches d'adaptateur avec des produits mis à la terre. Les fiches non modifiées et les prises de courant appropriées réduisent le risque de choc électrique.
- ▶ Ne pas utiliser le produit avec un câble ou une fiche d'alimentation endommagé(e). En cas de câble ou fiche d'alimentation endommagé(e), faire contrôler et/ou réparer le produit par un point de service **Hilti** autorisé.
- ▶ Ne pas poser le câble d'alimentation sous un tapis, un meuble ou tout autre appareil. Ne pas recouvrir le câble d'alimentation avec de petits tapis ou autres revêtements similaires. Poser le câble d'alimentation en dehors des voies de passage connues et veiller à ce que le câble d'alimentation ne constitue pas un risque de chute.
- ▶ Brancher la fiche dans une prise appropriée, convenablement mise à la terre, installée en toute sécurité et conforme à toutes les exigences locales. S'il n'est pas certain que la prise est bien mise à la terre, la faire vérifier par un électricien qualifié.
- ▶ S'assurer que le câble d'alimentation secteur ne repose pas dans des flaques.
- ▶ Contrôler régulièrement les câbles de raccordement du produit et les faire remplacer par un S.A.V. **Hilti** s'ils sont endommagés. Contrôler régulièrement les câbles de rallonge et les remplacer s'ils sont endommagés.
- ▶ Si le cordon d'alimentation secteur et/ou le câble de rallonge sont endommagés pendant le travail, ne pas les toucher. Débrancher la fiche de la prise. Tous cordons d'alimentation secteur et câbles de rallonge endommagés représentent un danger d'électrocution.
- ▶ Le câble d'alimentation doit uniquement être remplacé par un câble conforme au type indiqué dans le présent mode d'emploi.
- ▶ Ne pas utiliser le câble à d'autres fins que celles prévues, ne pas utiliser le câble pour porter le produit ou pour l'accrocher ou encore pour le débrancher de la prise de courant. Maintenir le câble éloigné des sources de chaleur, des parties grasses, des bords tranchants ou de pièces du produit en rotation. Un câble endommagé ou torsadé augmente le risque d'un choc électrique.
- ▶ Ne jamais tirer l'aspirateur par le câble d'alimentation réseau dans une autre position de travail. Ne pas rouler avec l'aspirateur sur le câble d'alimentation.
- ▶ En cas de coupure de courant, arrêter le produit et retirer la fiche de la prise de courant.
- ▶ Lors de la mise en place de la tête aspirante, veiller à ne pas se coincer et à ne pas endommager le câble d'alimentation réseau. Il y a un risque de blessures et d'endommagement.
- ▶ Ne pas exposer le produit à la pluie ou à l'humidité. La pénétration d'eau dans un appareil électrique augmente le risque d'un choc électrique.
- ▶ Ne jamais exploiter le produit s'il est encrassé ou mouillé. La poussière accumulée sur les faces du produit, en particulier celle produite par des matériaux conducteurs, ou l'humidité risquent, dans des conditions défavorables, de provoquer une décharge électrique. C'est pourquoi il convient de faire réviser les produits encrassés par le S.A.V. **Hilti** à intervalles réguliers, surtout s'ils sont utilisés sur des matériaux conducteurs.
- ▶ Avant d'effectuer des travaux d'entretien ou de maintenance, de changer les filtres ou les accessoires ou de ne pas utiliser le produit temporairement (par exemple pendant les pauses), débrancher le produit de l'alimentation électrique principale (débrancher la fiche d'alimentation, retirer l'accu). Cette mesure de précaution empêche une mise en fonctionnement par mégarde du produit.
- ▶ Pour éviter tout effet électrostatique, utiliser un flexible d'aspiration antistatique.

Utilisation et emploi soigneux du produit

- ▶ Ne jamais laisser le produit sans surveillance.
- ▶ L'aspirateur peut uniquement être utilisé avec un filtre principal monté et intact. Vérifier le filtre avant toute utilisation de l'aspirateur.
- ▶ Protéger le produit du gel.
- ▶ Vérifier que le produit et l'accessoire ne présentent pas d'éventuels dommages. Avant toute autre utilisation, les dispositifs de sécurité et les pièces légèrement endommagées doivent être soigneusement contrôlés pour garantir un excellent fonctionnement, conforme aux spécifications. Vérifier que toutes les pièces mobiles fonctionnent parfaitement et ne coincent pas, et que les pièces ne sont pas abîmées. Toutes les pièces doivent être montées correctement et remplir toutes les conditions propres à garantir le parfait fonctionnement du produit.
- ▶ Le produit doit uniquement être réparé par un personnel qualifié et seulement avec des pièces de rechange d'origine. Ceci permet d'assurer le maintien de la sécurité du produit.
- ▶ Ne pas transporter le produit à l'aide d'une grue ou d'autres moyens de levage.
- ▶ Ne pas utiliser le produit comme escabeau.
- ▶ Nettoyer régulièrement le dispositif de jaugeage d'eau à l'aide d'une brosse et vérifier qu'il ne présente pas de signes d'endommagements.



Indications supplémentaires concernant l'aspiration de substances explosives

- ▶ Faire effectuer régulièrement des tests de continuité de la mise à la terre. Consulter les lois et réglementations locales du lieu d'utilisation.
- ▶ En cours de service, poser le flexible d'aspiration avec soin et éviter de le plier.
- ▶ Contrôler régulièrement l'absence d'accumulation de poussières au niveau du flexible d'aspiration et de la cuve de récupération de saletés et éliminer toute accumulation de poussière au niveau du flexible d'aspiration, de la cuve de récupération de saletés et du boîtier du produit. Les accumulations de poussières ou de résidus liquides peuvent constituer une source potentielle d'inflammation.
- ▶ Ne raccorder le produit qu'à des produits générant de la poussière qui n'engendrent pas de sources d'inflammation (par exemple, des copeaux de métal chauds, des étincelles).
- ▶ S'assurer que les pièces mécaniques conductrices des produits système sont mises à la terre de manière électrostatique. Cela concerne également les hottes aspirantes et les pièces conductrices des produits ou des outils de classe II. La mise à la terre électrostatique peut être effectuée via le produit lui-même ou via un dispositif de mise à la terre électrostatique séparé.
- ▶ Utiliser uniquement les accessoires recommandés par **Hilti**. L'utilisation d'autres accessoires peut entraîner un risque d'explosion.
- ▶ Toujours activer le nettoyage de filtre pour aspiration de poussières dangereuses, en particulier si des outils électroportatifs générant des poussières sont utilisés.

Matériau aspiré

Selon la variante, les aspirateurs et dispositifs d'aspiration de poussières **Hilti** sont classifiés pour certaines classes de poussières selon EN 60335-2-69, à savoir les classes de poussières L, M ou H. Selon la variante, seules les poussières jusqu'à la classe de poussière spécifiée peuvent être aspirées avec ce produit. Respecter les directives nationales spécifiques concernant la classification des poussières et la manipulation correcte des poussières nocives pour la santé.



- ▶ Avant de commencer le travail, toujours vérifier la classe de risque de la poussière nocive susceptible d'être générée lors des travaux. Les matériaux nocifs pour la santé tels que l'amiante et le plomb ne font expressément **pas** partie de l'utilisation conforme du produit et ne doivent pas être traités  44. Si vous traitez tout de même des matériaux contenant du plomb ou de l'amiante, la garantie du fabricant pour votre produit est annulée.
- ▶ Arrêter immédiatement l'aspirateur si de la mousse ou des liquides en sortent.
- ▶ Lors de travaux avec boues de forage minérales, porter des vêtements de protection et éviter tout contact avec la peau (pH > 9 corrosif).
- ▶ Éviter tout contact avec des liquides basiques ou acides. En cas de contact par mégarde, rincer soigneusement avec de l'eau. Si le liquide rentre dans les yeux, les rincer abondamment à l'eau et consulter en plus un médecin.
- ▶ La poussière générée par le meulage, le ponçage, le tronçonnage et le forage peut contenir des produits chimiques dangereux. Par exemple : plomb ou peinture à base de plomb ; brique, béton et autres produits de maçonnerie, pierre naturelle et autres produits contenant du quartz ; certains bois, tels que le chêne, le hêtre et le bois traité chimiquement ; amiante ou matériaux contenant de l'amiante. Déterminer l'exposition de l'opérateur et personnes se trouvant dans l'entourage en fonction de la classe de danger des matériaux traités. Prendre les mesures nécessaires pour maintenir l'exposition à un niveau sûr, par exemple en utilisant un système de collecte des poussières ou en portant une protection respiratoire appropriée. Mesures générales visant à réduire l'exposition :
 - ▶ Travailler dans un endroit bien ventilé
 - ▶ Éviter le contact prolongé avec la poussière
 - ▶ Faire en sorte que la poussière soit dirigée loin du visage et du corps
 - ▶ Porter des vêtements de protection et laver les zones exposées à l'eau et au savon.
- ▶ Porter des gants de protection pour aspirer des matériaux chauds jusqu'à une température max. de 60 °C (140 °F).
- ▶ L'aspirateur doit être équipé avec les filtres appropriés en fonction de la dangerosité des poussières à aspirer.
- ▶ N'aspirer aucun objet susceptible de provoquer des blessures à travers le sac à poussières (tel qu'un matériau pointu ou tranchant).
- ▶ L'aspiration de poussières inflammables présente un risque d'incendie et d'explosion. De tels matériaux ne peuvent être aspirés que par un personnel qualifié.
- ▶ Vider le réservoir à poussières dès qu'il est plein ou à la fin d'un poste de travail et avant chaque transport.
- ▶ Les combinaisons de différents métaux ou poussières, également de poussières métalliques, avec de l'eau peuvent provoquer des incendies ou des explosions. N'aspirer que les matériaux explicitement autorisés par le fabricant et listés dans les Applications autorisées  44.
- ▶ Se familiariser avec toutes les propriétés pertinentes des poussières inflammables et les réactions possibles avec d'autres substances, et déterminer tous les aspects de sécurité liés à la manipulation des poussières.

Description

Vue d'ensemble du produit

- | | |
|--|---|
| <ul style="list-style-type: none"> ① Tête aspirante ② Poignée de manutention ③ Panneau d'affichage et de commande ④ Couvercle borgne pour module radio (en option) ⑤ Sangle d'arrimage pour coffret Hilti ⑥ Crochet de fixation (2x) avec ruban élastique ⑦ Sondes filaire surveillance du niveau de remplissage ⑧ Ouverture d'évacuation d'air ⑨ Cordon d'alimentation secteur ⑩ Étrier de retenue de cassette filtrante ⑪ Cassette filtrante | <ul style="list-style-type: none"> ⑫ Commutateur rotatif du mode de fonctionnement ⑬ Raccord d'admission (flexible d'aspiration) ⑭ Prise de l'appareil ⑮ Récipient VC 20 / VC 150-6 ⑯ Récipient VC 40 / VC 150-10 ⑰ Récipient pour sachets en continu VC-CB (en option) ⑱ Verrouillage du récipient (2x) ⑲ Roues directrices avec freins ⑳ Poignée de transport (amovible) ㉑ Étrier de retenue pour poignée de transport ㉒ Poignée de manutention |
|--|---|



Panneau d'affichage et de commande

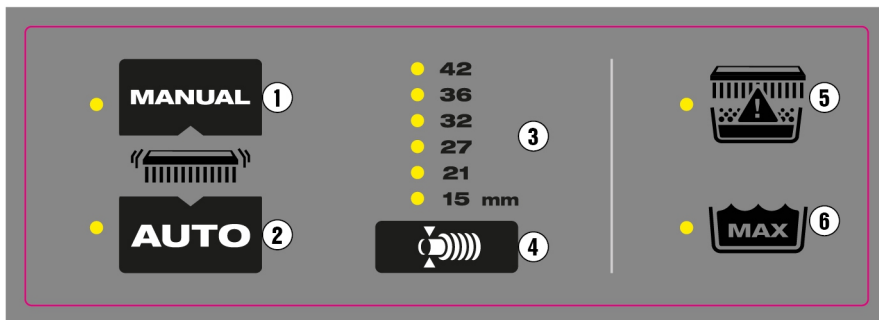

- | | | | |
|---|--|---|---|
| ① | Touche de commande Nettoyage manuel du filtre | ④ | Touche de commande Réglage du diamètre du flexible |
| ② | Touche de commande Nettoyage automatique du filtre | ⑤ | Affichage à LED État du filtre |
| ③ | Affichage des diamètres de flexible sélectionnés | ⑥ | Affichage à LED Niveau de remplissage d'eau maximum |

Utilisation conforme à l'usage prévu

Les produits décrits ici sont des aspirateurs industriels universels destinés à un usage professionnel. Ils peuvent être utilisés pour des applications sèches et humides.

Utiliser uniquement des accessoires et outils **Hilti** d'origine, pour éviter tout risque de blessure. Pour éviter tout effet électrostatique, utiliser un flexible d'aspiration antistatique.

Applications autorisées

- Aspiration de grandes quantités de poussières minérales générées par le travail avec des meules diamantées, tronçonneuses, perforateurs-burineurs et couronnes pour forage à sec **Hilti**.
- Aspiration de boues de forage minérales générées par le travail avec des couronnes diamantées **Hilti** ou des scies diamantées **Hilti**
- Liquides jusqu'à une température de 60 °C (140 °F) maximum
- Aspiration de poussières inflammables générées dans des locaux (normaux) non classifiés (zones non explosibles).
- Liquides dont le **point d'éclair est supérieur à 55 °C (131 °F)**
- Aspiration de copeaux et de poussières de bois générés par le travail avec des scies, meuleuses et perceuses de **Hilti**

VC 20MX-ACD
VC 40MX-ACD

- Aspiration de poussières sèches nocives, de poussières, liquides, copeaux de bois et poussières nocives non inflammables ayant des valeurs limites d'exposition $\approx 0,1 \text{ mg} / \text{m}^3$ (classe de poussières M).

Les machines conçues pour collecter la poussière minérale contenant du quartz doivent être au moins conformes à la classe de poussières M.

VC 20HX-ACD
VC 40HX-ACD

- Convient pour l'aspiration de poussières sèches non inflammables nocives de la classe de poussières H selon EN 60335-2-69.

Applications non autorisées

- Aspiration de matières et liquides présentant une température supérieure 60 °C (140 °F) (par ex. cigarettes mal éteintes, cendres chaudes)
- Aspiration de liquides agressifs et inflammables, comme les réfrigérants et lubrifiants, les huiles, l'essence, les solvants, les acides (pH <5), les bases (pH >12,5)
- Aspiration d'objets pointus ou à arêtes vives qui pourraient par exemple endommager un sac à poussière mis en place
- Aspiration de particules chaudes ou de substances incandescentes susceptibles de provoquer un incendie ou une explosion dans le flexible ou la cuve
- Aspiration de la poussière et poudre de magnésium.
- Aspiration de poussières sèches ou de liquides dont le **point d'éclair est inférieur à 55 °C (131 °F)**
- Aspiration de poussières et liquides présentant un risque d'explosion élevé (énergie d'inflammation inférieure à 1 mJ) ou mélanges de poussières et de liquides inflammables
- Utilisation dans des locaux (dangereux) classés (zones EX).
- Aspiration d'amiante, matériaux contenant de l'amiante, plomb et matériaux contenant du plomb





Les aspirateurs H doivent être contrôlés selon les besoins, mais au minimum une fois par an, remis en état si nécessaire et contrôlés par un spécialiste. Le résultat du contrôle doit être présenté sur demande.

Il convient d'observer les réglementations locales en vigueur dans le pays d'utilisation ! Observer les directives nationales en vigueur en matière de prévention des accidents applicables aux aspirateurs de classe H.

Mauvaise utilisation possible

- Utilisation en marche continue stationnaire, par exemple dans des installations automatiques ou semi-automatiques
- Utilisation de l'aspirateur lorsque l'aspirateur est couché sur le côté
- Utilisation de l'aspirateur à la place d'une échelle
- Transport de l'aspirateur avec une grue ou d'autres moyens de levage

Indications relatives à l'utilisation

Consultez la page produit Hilti !

Tous les sacs à poussières, filtres et autres accessoires adaptés à votre aspirateur sont indiqués sur notre page produit sous qr.hilti.com/r0000000.



Scanner le code QR pour accéder directement à la page produit Hilti.

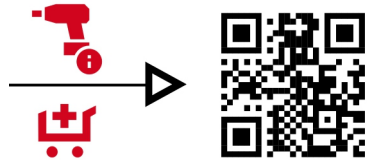

Accessoires et types d'utilisation



Les sacs à poussières ne doivent toujours être utilisés qu'une seule fois. Tous les sacs à poussières sont conçus pour une utilisation unique et peuvent se déchirer en cas d'utilisation multiple.

Accessoires	Type d'application
Sac à poussières en plastique PE VC 20, VC 150-6	Applications minérales (à sec)
Sac à poussières en plastique PE VC 40, VC 150-10	Applications minérales (à sec)
Sac à poussières Fleece VC 20, VC 150-6	Applications avec du bois (à sec) (ne convient pas pour les applications minérales)
Sac à poussières Fleece VC 40, VC 150-10	Applications avec du bois (à sec) (ne convient pas pour les applications minérales)
Sac à poussières VC 20H-X* (plastique)	applications minérales, humides et sèches
Sac à poussières VC 40H-X* (plastique)	applications minérales, humides et sèches
Filtre PTFE VC 20/40/150	Toutes les applications (par voie humide et par voie sèche)
Filtre universel VC 20/40/150	Toutes les applications (par voie humide et par voie sèche)
Filtre HEPA VC 20/40/150	humides et sèches
Filtre H VC 20/40/150*	Filtre spécialement conçu pour les applications de la classe de poussières H (nettoyable)
Flexible d'aspiration 36×4,65M AS	humides et sèches

*En cas d'utilisation d'un aspirateur de classe H, il faut toujours utiliser un filtre (certifié classe de poussières H) et un sac à poussières (certifié classe de poussières H) adaptés. Dans le cas contraire, la certification de la classe de poussières de l'aspirateur ne peut pas être garantie.

Étiquette spéciale sur le produit

AVERTISSEMENT : Cet aspirateur contient des poussières nocives. La vidange et l'entretien de l'appareil, y compris l'enlèvement du sachet à poussières, sont des opérations exclusivement réservées à des spécialistes porteurs d'un équipement de protection individuelle approprié. L'aspirateur doit uniquement être utilisé avec un système de filtrage complet et en parfait état de marche.

La classification des poussières est indiquée sur l'autocollant apposé sur le produit. L'un des autocollants d'avertissement suivants est apposé sur l'aspirateur :



Autocollant d'avertissement M

VC 20MX-ACD Conforme IEC 60335-2-69:2021
VC 40MX-ACD Conforme IEC 60335-2-69:2021



Autocollant d'avertissement H

VC 20HX-ACD Conforme IEC 60335-2-69:2021
VC 40HX-ACD Conforme IEC 60335-2-69:2021



Autocollant d'avertissement ACD

VC 20MX-ACD Conforme IEC 60335-2-69:2021
VC 40MX-ACD Conforme IEC 60335-2-69:2021
VC 20HX-ACD Conforme IEC 60335-2-69:2021
VC 40HX-ACD Conforme IEC 60335-2-69:2021



Veiller à ce que l'autocollant d'avertissement soit bien visible.

Éléments livrés

Aspirateur de déchets secs et liquides avec cartouche filtrante, tuyau d'aspiration complet avec manchon tournant (côté aspirateur) et manchon à outil, sac à poussières (en plastique) PE, mode d'emploi.

D'autres produits système pour votre produit peuvent être trouvés dans votre **Hilti Store** ou à l'adresse : www.hilti.group

Bluetooth

Ce produit est équipé de Bluetooth (en option).

Bluetooth est une transmission de données sans fil permettant à deux produits compatibles Bluetooth de communiquer entre eux sur une courte distance.

Affichages et signaux d'avertissement

L'aspirateur est doté de différents systèmes de surveillance qui émettent des signaux d'avertissement optiques (affichage à LED) ou des signaux d'avertissement acoustiques (tonalité d'avertissement) :

Éléments d'affichage à LED

Élément d'affichage	Affichage à LED	Signification
	La LED s'allume en vert	Le nettoyage automatique du filtre est activé.
	La LED clignote en orange	Le filtre principal est presque plein et doit être nettoyé 49.



Élément d'affichage	Affichage à LED	Signification
<p>Indicateur d'état du filtre principal</p>	La LED s'allume en rouge	<p>Possibilité 1 : la cuve de récupération de saletés est pleine. Contrôler le niveau de remplissage de la cuve de récupération de saletés.</p> <p>Possibilité 2 : le filtre principal est colmaté. Effectuer un nettoyage manuel du filtre 49. Si la LED est toujours allumée, remplacer le filtre principal 51.</p>
	La LED clignote en rouge	Aucun filtre principal installé ou filtre principal mal installé. Contrôler la présence d'un filtre principal et s'il a été correctement monté 51.
	La LED s'allume en rouge (uniquement lors de l'aspiration de liquides)	Le niveau de remplissage maximal est atteint et la surveillance du niveau de remplissage s'est déclenchée. Vider la cuve de récupération de saletés 51.

Signaux d'avertissement acoustiques

Si la vitesse de l'air dans le flexible d'aspiration chute en dessous de 20 m/s, un signal d'avertissement acoustique retentit pour des raisons de sécurité.

Pour que le signal d'avertissement se déclenche correctement, le diamètre du flexible d'aspiration doit être adapté au flexible d'aspiration utilisé.

Nettoyage du filtre

L'aspirateur dispose d'une fonction de nettoyage de filtre manuelle et automatique qui permet d'éliminer le maximum de poussière adhérente à la cartouche filtrante. La cartouche filtrante est automatiquement nettoyée par un souffle d'air (bruit pulsatif). Le nettoyage de filtre fonctionne uniquement si le flexible d'aspiration est raccordé.

Appuyer sur la touche **AUTO** pour désactiver le nettoyage automatique du filtre et ré-appuyer sur la touche **AUTO** pour le réactiver.

Le filtre peut être nettoyé manuellement à tout moment, indépendamment du nettoyage automatique. 49.

Tenir compte de la signification des affichages à LED pour les touches de commande du nettoyage du filtre. 46
À chaque démarrage de l'aspirateur, le nettoyage automatique du filtre est activé.

Pour obtenir une puissance d'aspiration durablement élevée, le nettoyage automatique du filtre doit être activé pour les applications système (surtout en cas de meulage, de tronçonnage et de rainurage) ou lors de l'aspiration de grandes quantités de poussières.

Caractéristiques techniques

Propriétés du produit

En cas d'utilisation avec un groupe électrogène ou un transformateur, leur puissance d'alimentation doit être au moins égale au double de la puissance indiquée sur la plaque signalétique de l'appareil. La tension de service du groupe électrogène ou du transformateur doit être à tout moment comprise entre +5 % et -15 % de la tension nominale du produit.

	VC 20MX-ACD	VC 40MX-ACD	VC 20HX-ACD	VC 40HX-ACD
Génération de produit	5	5	5	5
Poids	11 kg	14,8 kg	11 kg	14,8 kg
Volume de poussières utile	15 kg	34 kg	15 kg	34 kg
Volume d'eau utile	9 ℓ	22,8 ℓ	9 ℓ	22,8 ℓ
Volume de cuve	15 ℓ	30 ℓ	15 ℓ	30 ℓ
Charge supplémentaire max.	25 kg	25 kg	25 kg	25 kg
Température de l'air	-10 °C ... 40 °C	-10 °C ... 40 °C	-10 °C ... 40 °C	-10 °C ... 40 °C
Fréquence du secteur	50 Hz ... 60 Hz	50 Hz ... 60 Hz	50 Hz ... 60 Hz	50 Hz ... 60 Hz
Nettoyage du filtre	automatique, commandé par capteur	automatique, commandé par capteur	automatique, commandé par capteur	automatique, commandé par capteur
Classe de protection	I	I	I	I
Classe de protection	IP X4	IP X4	IP X4	IP X4



Tension de référence

	110 V	110 V (GB 16 A)	110 V (GB 32 A)	220-240 V	220-240 V (CH)
Puissance absorbée de référence	1.100 W	1.100 W	1.100 W	1.200 W	1.200 W
Puissance connectée de la prise d'appareil intégrée pour outil électroportatif	•/•	650 W (uniquement sur les versions avec prise d'appareil intégrée)	1.600 W	2.400 W	1.100 W
Alimentation secteur (type)	H07 BQF 3G 1,5 mm ²	H07 BQF 3G 1,5 mm ²	H07 BQF 3G 2,5 mm ²	H07 BQF 3G 1,5 mm ²	H07 BQF 3G 1,5 mm ²

220-240 V (GB)	
Puissance absorbée de référence	1.200 W
Puissance connectée de la prise d'appareil intégrée pour outil électroportatif	1.800 W
Alimentation secteur (type)	H07 BQF 3G 1,5 mm ²

Débit volumique et dépression

		110 V (GB 16 A)	110 V (GB 32 A)	110 V	220-240 V
Débit volumétrique max.	Turbine	71 ℓ/s 255,6 m ³ /h 150 cfm	71 ℓ/s 255,6 m ³ /h 150 cfm	71 ℓ/s 255,6 m ³ /h 150 cfm	74 ℓ/s 266,4 m ³ /h 157 cfm
	Extrémité du flexible	49,2 ℓ/s 177,1 m ³ /h 104 cfm	49,2 ℓ/s 177,1 m ³ /h 104 cfm	49,2 ℓ/s 177,1 m ³ /h 104 cfm	50,6 ℓ/s 183 m ³ /h 107 cfm
Dépression max.		22,3 kPa (223 mbar)	22,3 kPa (223 mbar)	22,3 kPa (223 mbar)	24,5 kPa (245 mbar)

		220-240 V (CH)
Débit volumétrique max.	Turbine	74 ℓ/s 266,4 m ³ /h 157 cfm
	Extrémité du flexible	50,6 ℓ/s 183 m ³ /h 107 cfm
Dépression max.		24,5 kPa (245 mbar)

Valeur d'émissions sonores

Niveau de puissance acoustique (L_{WA})	83 dB(A)
Niveau de puissance acoustique (L_{pA})	70 dB(A)
Incertitude (niveaux sonores) (K_{pA} et K_{WA})	2 dB(A)

Valeurs totales des vibrations

Valeurs totales des vibrations	< 2,5 m/s ²
---------------------------------------	------------------------



Préparatifs
Démontage de la tête aspirante

- Débrancher la fiche de la prise.
- Ouvrir les 2 brides de fermeture.
- Soulever la tête aspirante de la cuve de récupération de saletés.
- Déposer la tête aspirante sur un matériau support plat.

Montage de la tête aspirante



- Contrôler les surfaces de contact de la tête aspirante du point de vue salissures.
- Mettre la tête aspirante en place sur la cuve de récupération de saletés.
- Contrôler le bon positionnement de la tête aspirante et accrocher les brides de fermeture.
- Fermer les brides de fermeture.
- S'assurer que la tête aspirante est correctement montée et verrouillée.

Mise en place du sac à poussières en plastique 

- Démonter la tête aspirante de la cuve de récupération de saletés.  48
- Placer le sac à poussières dans la cuve de récupération de saletés.
- Enfiler le sac à poussières sur le bord de la cuve de récupération de saletés.
 - Veiller à respecter un débord d'env. 5 cm pour obtenir une étanchéité optimale.
- Mettre la tête aspirante en place sur la cuve de récupération de saletés.  48
- Raccorder le flexible d'aspiration.



Mise en place d'un sac à poussières en non-tissé

1. Démontez la tête aspirante de la cuve de récupération de saletés.  48
2. Placer le sac à poussières dans la cuve de récupération de saletés.
3. Placer l'adaptateur dans le support prévu à cet effet.
4. S'assurer que l'adaptateur s'emboîte correctement et que le sac à poussières ne dépasse du bord de la cuve.
5. Mettre la tête aspirante en place sur la cuve de récupération de saletés.  48
6. Raccorder le flexible d'aspiration.

Montage/démontage du flexible d'aspiration

1. Pour le montage, pousser le flexible d'aspiration dans le raccord d'admission.
2. Pour le démontage, retirer le flexible d'aspiration du raccord d'admission en effectuant des mouvements de rotation.

Réglage du diamètre du flexible d'aspiration

1. Pour l'aspiration/la suction de poussières sèches, non inflammables, ayant des valeurs limites d'exposition et de copeaux de bois, adapter le diamètre du flexible d'aspiration à l'aide de l'interrupteur de réglage du diamètre du flexible.
2. Modifier le réglage du diamètre du flexible et, ainsi, le seuil du signal d'avertissement acoustique en appuyant plusieurs fois sur la touche .

Utilisation **ATTENTION**

Risque de blessures du fait de mouvements incontrôlés ! Si les freins de roue sont desserrés, il y a risque que l'aspirateur se mette en mouvement de manière incontrôlée.

- Pour assurer une bonne stabilité de l'aspirateur, utiliser les freins de roue.

 **AVERTISSEMENT**

Risque de blessures. Un système de filtration endommagé peut générer des poussières nocives pour la santé.

- En cas d'urgence (par exemple casse du filtre), éteindre l'aspirateur, le déconnecter de toutes sources d'alimentation (retirer la batterie ou débrancher la fiche d'alimentation) et faire vérifier l'aspirateur par un personnel qualifié avant toute réutilisation.

 **DANGER**

Danger dû à des réactions exothermiques ! La manipulation de poussières métalliques, telles que le magnésium ou l'aluminium, peut entraîner de fortes réactions exothermiques (incendie, explosion, etc.). Il en résulte un risque accru de blessures dues à des brûlures et des explosions.

- Se familiariser avec les propriétés des poussières et étudier en détail les mesures de sécurité nécessaires avant de commencer le travail.
- Tenir compte des dangers qui peuvent résulter d'une combinaison de matériaux. Il peut s'agir notamment de réactions chimiques entre des poussières métalliques ou entre des poussières métalliques et de l'eau.

Mettre l'aspirateur en marche ou l'arrêter**Mise en marche de l'aspirateur et sélection du mode de fonctionnement**

1. Tourner le commutateur rotatif du mode de fonctionnement sur l'une des fonctions suivantes :
 - **ON** : l'aspirateur fonctionne en mode de fonctionnement normal
 - **AUTO**  : L'aspirateur peut être commandé de manière automatisée par un produit système couplé ou via une connexion Bluetooth.

 Respecter les instructions de sécurité et d'utilisation données dans le manuel d'utilisation du produit système ou de l'accessoire.

Arrêt de l'aspirateur

2. Tourner le commutateur rotatif du mode de fonctionnement sur **OFF** (arrêt).

Nettoyer le filtre principal

Le nettoyage du filtre est uniquement possible lorsque l'aspirateur est en marche.

1. Obtenir l'extrémité du flexible.
 - Ceci maximise la puissance de nettoyage.
2. Attendre que la dépression soit maximale.
3. Appuyer sur la touche de commande .

Aspiration de poussières sèches **ATTENTION**

Risque de blessures par des poussières nocives ! Si aucun filtre principal n'est utilisé, il y a un risque que du matériau aspiré dangereux s'échappe.

- N'utiliser l'aspirateur qu'avec filtre principal en place.

 Avant d'aspirer des poussières sèches et en particulier des poussières minérales, toujours vérifier que le sac à poussières approprié a bien été mis dans la cuve. Ainsi, les matières aspirées peuvent être éliminées simplement et proprement.

1. Sélectionner un mode de fonctionnement.  49
2. Aspirer les poussières sèches.

Après aspiration de poussières sèches

3. Vider la cuve de récupération de saletés.  51



4. Nettoyer l'aspirateur avec un chiffon humide.
5. Mettre la tête aspirante en place sur la cuve de récupération de saletés. 48
6. Vérifier l'absence d'endommagement du filtre principal.
 - ▶ Remplacer tout filtre principal endommagé. 51

Aspiration de liquides

1. Contrôler le dispositif de surveillance de niveau. 52
2. Dans la mesure du possible, utiliser un autre filtre principal pour aspirer les déchets humides.

Pour des plus amples informations sur les filtres appropriés, consulter les instructions d'utilisation pour accessoires 45.

3. Sélectionner un mode de fonctionnement. 49
4. Aspirer les liquides.

Après l'aspiration de liquides

5. Démontez la tête aspirante de la cuve de récupération de saletés. 48
6. Vider la cuve de récupération de saletés. 51
7. Contrôler le dispositif de surveillance de niveau. 52
8. Vérifier l'absence d'endommagement du filtre principal.
 - ▶ Remplacer tout filtre principal endommagé. 51
9. Mettre la tête aspirante en place sur la cuve de récupération de saletés. 48

Applications système

Utilisation du disjoncteur à maximum 5

Uniquement pour les marchés Australie et Nouvelle-Zélande
La protection par fusible protège la prise d'appareil contre les crêtes de courant. Si le fusible de protection se déclenche, le disjoncteur à maximum (blanc) apparaît sous le capot transparent. Afin que le fusible de protection ne se déclenche pas à nouveau, éliminer la cause, p. ex. en débranchant l'appareil électrique connecté de la prise d'appareil.

- ▶ Pour rétablir l'alimentation électrique avec l'appareil électrique connecté, actionner le disjoncteur à maximum.

Fonctionnement avec utilisation de la prise de l'appareil

La prise de l'appareil est uniquement prévue pour raccorder directement des outils électroportatifs à l'aspirateur.

Lorsque des outils électroportatifs sont branchés à la prise de l'appareil, observer impérativement les instructions de leur mode d'emploi et les consignes de sécurité qui y figurent.

Uniquement pour les marchés Suisse et Liechtenstein: Utiliser la prise de l'appareil uniquement pour les applications dans des conditions ambiantes sèches.

1. Débrancher de la prise la fiche d'alimentation de l'aspirateur.
2. S'assurer que la puissance absorbée maximale de l'outil électroportatif à raccorder est inférieure à la puissance de l'appareil maximale admise, voir chapitre "Caractéristiques techniques" et indications sur la prise intégrée pour branchement d'appareils.
3. Avant de brancher la fiche secteur de l'outil électroportatif, s'assurer que l'outil électroportatif est arrêté.
4. Brancher la fiche d'alimentation de l'outil électroportatif dans la prise de l'appareil.
5. Brancher la fiche d'alimentation de l'aspirateur dans la prise.
6. Tourner l'interrupteur de l'appareil sur la position "Auto".
7. Mettre l'outil électroportatif en marche.

Après l'arrêt de l'outil électroportatif, l'aspirateur continue encore de marcher un court instant, le temps que la poussière se trouvant dans le flexible soit aspirée.

Fonctionnement sans utilisation de la prise de l'appareil

1. Avant de brancher la fiche secteur, s'assurer que le commutateur de l'appareil se trouve sur **OFF** (arrêté).
2. Brancher la fiche d'alimentation de l'aspirateur dans la prise.
3. Tourner le commutateur de l'appareil sur la position **ON** (marche).

Nettoyage et entretien

Instructions d'entretien pour l'aspirateur

AVERTISSEMENT

Danger d'électrocution ! Des réparations inappropriées de composants électriques peuvent entraîner de graves blessures corporelles par électrocution.

- ▶ Les réparations des composants électriques doivent exclusivement être effectuées par un électricien qualifié.

- Éliminer avec précaution les saletés récalcitrantes.
- Nettoyer le carter de l'appareil uniquement avec un chiffon légèrement humide. Ne pas utiliser de nettoyeurs à base de silicone car ceci pourrait attaquer les pièces en plastique.
- Utiliser un chiffon propre et sec pour nettoyer les contacts du produit.



- Tenir l'aspirateur, en particulier les surfaces de préhension, sec, propre et exempt d'huile et de graisse. Ne pas utiliser de nettoyeurs à base de silicone.
- Ne jamais faire fonctionner l'aspirateur si ses ouïes d'aération sont bouchées ! Nettoyer les fentes d'aération avec précaution au moyen d'une brosse sèche. Empêcher toute pénétration de corps étrangers à l'intérieur de l'ouverture de la turbine.
- Veiller à bien nettoyer le bord supérieur de la cuve et sa rainure car celles-ci sont d'une importance capitale pour assurer l'étanchéité entre la cuve de récupération de saletés et la tête aspirante.

Instructions de nettoyage supplémentaires pour les aspirateurs de poussières nocives pour la santé



DANGER

Risque de blessures dues au contact avec ou à l'aspiration de poussières nocives pour la santé ! Selon la classification des poussières, l'aspirateur peut contenir des poussières nocives pour la santé.

- ▶ Les travaux de vidage et d'entretien, y compris l'élimination du récipient collecteur de poussières, doivent uniquement être effectués par des professionnels compétents. Portez des équipements de protection appropriés.
 - ▶ Toutes les pièces de la machine doivent être considérées comme contaminées lorsqu'elles sont retirées de la zone dangereuse. Prendre des mesures appropriées pour éviter toute dispersion de la poussière.
 - ▶ Ne jamais utiliser l'aspirateur si le système de filtration n'est pas complet.
-
- Lors de l'entretien et du nettoyage, l'aspirateur doit être manipulé de sorte qu'il n'en résulte aucun danger pour le personnel effectuant l'entretien ou toute autre personne.
 - Utiliser une ventilation filtrée (par ex. un purificateur d'air) qui filtre continuellement les poussières nocives pour la santé contenues dans l'air ambiant.
 - Porter des vêtements de protection.
 - Nettoyer la zone concernée en veillant à ce qu'aucune substance dangereuse ne pollue l'environnement.
 - Avant de retirer l'aspirateur de la zone polluée par des matières dangereuses, aspirer l'extérieur de l'aspirateur, l'essuyer jusqu'à ce qu'il soit propre ou l'emballer de façon étanche. Ce faisant, veiller à ce que la poussière dangereuse déposée ne se répande pas.
 - Lors de travaux d'entretien et de réparation, toutes les pièces qui n'ont pas pu être nettoyées de manière satisfaisante, doivent être emballées dans des sacs étanches avant d'être éliminées conformément aux prescriptions en vigueur.
 - Faire contrôler l'appareil du point de vue de la poussière au moins une fois par an, par le S.A.V Hilti ou une personne compétente, pour vérifier notamment que le filtre n'est pas endommagé, que l'appareil est étanche à l'air et que les dispositifs de commande sont opérationnels.

VC 20HX-ACD

VC 40HX-ACD

- Sur les aspirateurs de classe H, il convient en outre de contrôler l'efficacité du filtre de l'aspirateur, au moins une fois par an ou plus souvent, selon ce que préconisent les exigences de la réglementation nationale en vigueur. Le procédé de contrôle pouvant être appliqué pour démontrer l'efficacité du filtre de la machine est défini dans la spécification EN 60335-2-69 (22.AA.201.2). Si le contrôle n'est pas passé avec succès, il doit être refait avec un filtre principal neuf.

Vidage de la cuve de récupération de saletés en cas de poussières sèches

1. Démontez la tête aspirante de la cuve de récupération de saletés. 48
2. Saisissez les poignées encastrées et renversez la cuve de récupération de saletés pour la vider ou retirer le sac à poussières.
3. Mettez la tête aspirante en place sur la cuve de récupération de saletés. 48



Pour arrêter d'aspirer, tenez compte des indications de la section : Après l'aspiration de poussières sèches 49.

Vidage de la cuve de récupération de saletés sans sac à poussières (en cas d'aspiration de liquides)

1. Démontez la tête aspirante de la cuve de récupération de saletés. 48
2. Saisissez les poignées encastrées et renversez la cuve de récupération de saletés pour la vider.
3. Nettoyez le bord de la cuve de récupération de saletés avec un chiffon.
4. Mettez la tête aspirante en place sur la cuve de récupération de saletés. 48



Pour arrêter d'aspirer, tenez compte des indications de la section : Après l'aspiration de liquides 50.

Remplacer le filtre principal

1. Arrêtez l'aspirateur. 49
2. Si l'équipement suivant existe, procédez de plus à cette action :

VC 20HX-ACD

VC 40HX-ACD

- ▶ Desserrer le vis de fixation à l'aide d'un six pans creux (5 mm).
3. Ouvrir l'étrier de retenue pour la cassette filtrante.
 4. Ouvrir la cassette filtrante.
 5. Enlever prudemment le filtre principal des poignées encastrées au dispositif de serrage.
 6. Nettoyer les surfaces d'étanchéité avec un chiffon.
 7. Insérer le nouveau filtre principal dans la cassette filtrante.
 8. Fermer la cassette filtrante en rabattant le dispositif d'arrêt du couvercle vers l'avant.
 9. Fermer l'étrier de retenue pour la cassette filtrante.
 10. Veiller à éliminer à nouveau toute la poussière qui s'échappe de l'aspirateur et/ou du filtre principal lors du remplacement du filtre.



11 Si l'équipement suivant existe, procéder de plus à cette action :

VC 20HX-ACD
VC 40HX-ACD

- ▶ Fixer la cassette filtrante avec la vis de fixation (5 mm).

Contrôle du dispositif de surveillance de niveau

Le produit est doté d'un système de surveillance du niveau de remplissage qui empêche l'eau de pénétrer dans la turbine et évite ainsi tout endommagement de la turbine et du produit. Le niveau de remplissage est surveillé par deux sondes filaires.

S'assurer que les sondes filaires sont toujours en parfait état technique et qu'elles n'ont pas été modifiées ni manipulées. Sinon, le fonctionnement du produit n'est pas garanti. Contrôler et nettoyer les sondes exclusivement comme décrit ci-dessous.

1. Démontez la tête aspirante de la cuve de récupération de saletés.
2. S'assurer que les contacts de coupure (sondes filaire) ne sont pas encrassés et, le cas échéant, les nettoyer avec une brosse.
3. Vérifier que le joint d'étanchéité sur la tête aspirante n'est pas encrassé et le nettoyer le cas échéant avec un chiffon.
4. Mettre la tête aspirante en place sur la cuve de récupération de saletés.

Transport

L'aspirateur ne doit pas être suspendu à une grue.

- ▶ Conserver les accessoires et pièces de montage dans les fixations prévues à cet effet.
- ▶ Vider l'aspirateur avant de le transporter vers un autre endroit.
- ▶ Ne pas basculer l'aspirateur et le transporter debout uniquement lorsque des liquides ont été aspirés.
- ▶ Pour le transport, raccorder les deux extrémités de flexible ensemble à l'aide de l'adaptateur conique.

AVERTISSEMENT

Risque de blessures par des poussières nocives ! Il y a un risque que du matériau aspiré s'échappe par le raccord flexible.

- ▶ Pour le transport ou si l'aspirateur n'est pas utilisé, obturer le raccord d'admission avec le manchon d'obturation.

Indications spécifiques au transport exempt de poussière

Les mesures suivantes doivent être prises pour assurer un transport exempt de poussières :

En principe, toutes les parties de l'aspirateur doivent être considérées comme contaminées lorsque l'aspirateur a été utilisé dans une zone contaminée. Manipuler l'aspirateur en conséquence et prendre toutes les mesures nécessaires pour éviter la dispersion des poussières nocives.

- ▶ Poser le flexible d'aspiration dans le sac de transport fourni et fermer le sac de transport.
- ▶ Obturer le raccord d'aspiration.
- ▶ Enlever le tuyau d'aspiration avec le suceur de sol de son support. L'aspirateur doit être porté par la poignée de manutention et le tuyau d'aspiration, et non par la poignée étrier.
- ▶ Avant de retirer l'aspirateur d'une zone contaminée, l'extérieur de l'aspirateur doit être décontaminé par des procédures d'extraction de la poussière et soigneusement nettoyé ou traité avec des produits d'étanchéité.

Stockage

- ▶ Nettoyer l'aspirateur après avoir aspiré des poussières sèches 49 ou des liquides 50.
- ▶ Veiller à ce qu'il ne reste aucune eau résiduelle dans la cuve ou et aucun résidu, de boues de forage par exemple, ne puissent sécher dans le flexible d'aspiration et la cuve.
- ▶ Déposer l'aspirateur dans un local sec de manière à empêcher toute utilisation non autorisée.
- ▶ L'aspirateur ne doit être stocké que dans des locaux fermés.

Aide au dépannage



En cas de défaillances non énumérées dans ce tableau ou auxquelles il n'est pas possible de remédier sans aide, contacter le S.A.V. **Hilti**.

Défaillances possibles du produit







Défaillance	Causes possibles	Solution
Signal d'avertissement acoustique (puissance d'aspiration réduite)	Le sac à poussières est plein.	▶ Remplacer le sac à poussières.
	La cartouche filtrante est très encrassée.	▶ Si le nettoyage de filtre automatique est désactivé, l'activer et laisser l'aspirateur fonctionner pendant 30 secondes.
	Le flexible d'aspiration ou le collecteur de poussières de l'outil électroporatif est bouché.	▶ Nettoyer le flexible d'aspiration et le collecteur de poussières.
	Réglage du diamètre du flexible dans une position erronée.	▶ Régler le diamètre du flexible d'aspiration 49.
La poussière est soufflée hors de l'appareil.	Le filtre principal n'est pas monté correctement.	▶ Remonter le filtre principal. 51
	Le filtre principal est endommagé.	▶ Monter un nouveau filtre principal. 51
L'appareil se met en marche et s'arrête de manière incontrôlée, ou l'utilisateur subit des décharges statiques.	La décharge électrostatique n'est pas assurée, l'appareil est raccordé à une prise non mise à la terre.	▶ Raccorder l'appareil à une source de courant mise à la terre, utiliser un flexible antistatique.

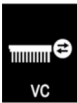

Défaillance	Causes possibles	Solution
Le moteur ne fonctionne plus.	Le fusible de la prise a réagi.	<ul style="list-style-type: none"> ▶ Armer le fusible. ▶ S'il réagit à nouveau, rechercher l'origine de la surintensité.
	Cuve de récupération de saletés pleine.	▶ Arrêter l'appareil et vider la cuve de récupération de saletés.
	Le fusible thermique du moteur a réagi.	<ul style="list-style-type: none"> ▶ Arrêter l'appareil et le laisser refroidir pendant 5 minutes. ▶ Si le moteur ne démarre pas, apporter l'appareil au S.A.V. Hilti.
	Le fusible thermique du moteur coupe à nouveau le moteur.	▶ Nettoyer les fentes d'aération avec précaution au moyen d'une brosse sèche.
Le moteur ne marche pas en mode automatique.	L'appareil raccordé est défectueux ou n'est pas correctement branché.	▶ Vérifier le bon fonctionnement de l'appareil raccordé ou brancher fermement la fiche d'alimentation.
Le nettoyage automatique de la cartouche filtrante ne fonctionne pas.	Aucun flexible d'aspiration n'est raccordé.	▶ Raccorder le flexible d'aspiration.

Défaillance possible pendant une application système

Les messages d'erreur affichés ici peuvent apparaître sur l'affichage multifonctions d'un produit système (par ex. carotteuse diamant). Respecter les recommandations de dépannage données dans le mode d'emploi du produit système.

Défaillance	Causes possibles	Solution
 <p>L'indicateur de maintenance Remplacer le filtre est allumé.</p>	<p>Le filtre principal est colmaté ou trop ancien.</p> <p>Pas de filtre principal en place.</p>	<ul style="list-style-type: none"> ▶ Contrôler le niveau de remplissage de la cuve de récupération de saletés. ▶ Appuyer sur la touche de commande  47 ▶ Si nécessaire, remplacer le filtre.  51 ▶ Insérer un filtre principal approprié.  51
 <p>L'aspirateur ne se met pas en marche ou s'arrête après un bref démarrage.</p>	Le détecteur du niveau de remplissage a réagi.	<ul style="list-style-type: none"> ▶ Vider la cuve de récupération de saletés.  51 ▶ Contrôler le dispositif de surveillance de niveau.  52

Recyclage

AVERTISSEMENT

Risque de blessures en cas d'élimination incorrecte ! Émanations possibles de gaz et de liquides nocives pour la santé.

- ▶ Ne pas envoyer ni expédier d'accus endommagés !
- ▶ Recouvrir les raccordements avec un matériau non conducteur pour éviter tout court-circuit.
- ▶ Éliminer les accus en veillant à ce qu'ils soient hors de la portée des enfants.
- ▶ Éliminer l'accu en le déposant auprès du **Hilti Store** local ou s'adresser à l'entreprise de collecte des déchets compétente.

 Les produits **Hilti** sont fabriqués pour une grande partie en matériaux recyclables. Le recyclage présuppose un tri adéquat des matériaux. **Hilti** reprend les appareils usagés dans de nombreux pays en vue de leur recyclage. Consulter le service clients **Hilti** ou un conseiller commercial.

-  ▶ Ne pas jeter les appareils électriques, électroniques et accus dans les ordures ménagères !

Garantie constructeur

- ▶ En cas de questions sur les conditions de garantie, veuillez vous adresser à votre partenaire **Hilti** local.



Informations complémentaires

Vous trouverez de plus amples informations sur l'utilisation, la technique, l'environnement, la déclaration RoHS (uniquement pour les marchés chinois et taiwanais) et le recyclage en cliquant sur le lien suivant : qr.hilti.com/manual/?id=2418904

Ce lien figure également à la fin du mode d'emploi sous forme de code QR.



es Manual de instrucciones original

Información sobre el manual de instrucciones

Acerca de este manual de instrucciones

- **¡Atención!** Asegúrese de haber leído y entendido toda la documentación adjunta, incluidas, entre otras, las instrucciones, advertencias de seguridad, ilustraciones y especificaciones que se proporcionan con este producto. Familiarícese con todas las instrucciones, advertencias de seguridad, ilustraciones, especificaciones, componentes y funciones del producto antes de utilizarlo. De lo contrario, existe peligro de descarga eléctrica, incendio y/o lesiones graves. Conserve todas las advertencias e instrucciones para futuras consultas.
- Los productos **HILTI** han sido diseñados para usuarios profesionales y solo personal autorizado y debidamente formado puede utilizarlos y llevar a cabo su mantenimiento y conservación. Este personal debe estar especialmente instruido en lo referente a los riesgos de uso. La utilización del producto y sus dispositivos auxiliares puede conllevar riesgos para el usuario en caso de manejarse de forma inadecuada por personal no cualificado o utilizarse para usos diferentes a los que están destinados.
- La documentación adjunta corresponde al estado actual de la técnica en el momento de la impresión. Compruebe siempre la última versión en la página del producto de la página web de Hilti. Para ello siga el enlace o escanee el código QR que figura en esta documentación y que se indica con el símbolo
- No entregue nunca el producto a otras personas sin este manual de instrucciones.

Explicación de símbolos

Avisos

Las advertencias de seguridad advierten de peligros derivados del manejo del producto. Se utilizan las siguientes palabras de peligro:

PELIGRO

PELIGRO !

► Término utilizado para un peligro inminente que puede ocasionar lesiones graves o incluso la muerte.

ADVERTENCIA

ADVERTENCIA !

► Término utilizado para un posible peligro que puede ocasionar lesiones graves o incluso la muerte.

PRECAUCIÓN

PRECAUCIÓN !

► Término utilizado para una posible situación peligrosa que puede ocasionar lesiones o daños materiales.

Símbolos en la documentación

En nuestra documentación se utilizan los siguientes símbolos:

	Leer el manual de instrucciones antes del uso
	Precaución
	Indicaciones de uso y demás información de interés
	Manejo con materiales reutilizables
	No tire las herramientas eléctricas y las baterías junto con los desperdicios domésticos

Símbolos en las figuras

En nuestras figuras se utilizan los siguientes símbolos:

2	Estos números hacen referencia a la figura correspondiente incluida al principio de este manual
3	La numeración describe el orden de los pasos de trabajo en la imagen y puede ser diferente de los pasos descritos en el texto
11	Los números de posición se utilizan en la figura Vista general y los números de la leyenda están explicados en el apartado Vista general del producto





Preste especial atención a este símbolo cuando utilice el producto.

Símbolos dependientes del producto

Símbolos generales

Símbolos utilizados relacionados con el producto.



El producto es apto para tecnología NFC, que es compatible con las plataformas iOS y Android.

Símbolo de prohibición

Los símbolos de prohibición indican acciones prohibidas.



Prohibido transportar con grúa

Seguridad

Indicaciones generales de seguridad

- ▶ **¡ADVERTENCIA! LEA INTEGRAMENTE ESTAS INSTRUCCIONES.** En caso de no atenerse a las instrucciones de seguridad que se describen a continuación, podría provocarse una descarga eléctrica, incendio o lesiones graves. **GUARDE ESTAS INSTRUCCIONES EN UN LUGAR SEGURO.**
- ▶ No está permitido efectuar manipulaciones o modificaciones en el producto.
- ▶ Utilice el producto adecuado. No utilice el producto para fines no previstos, sino únicamente de forma reglamentaria y en perfecto estado.
- ▶ Antes de trabajar con el producto, infórmese sobre su manejo, los posibles peligros relacionados con los materiales y el reciclaje seguro del material aspirado.
- ▶ El producto solo debe ser utilizado por personas que estén familiarizadas con él, que hayan sido informadas acerca de su uso seguro y que entiendan los riesgos que comporta. El producto no es apto para el uso por parte de niños. Debe supervisarse a los niños para evitar que jueguen con el producto.
- ▶ Los productos que no se utilicen deben almacenarse de manera segura. Los productos que no se utilicen deben conservarse fuera del alcance de los niños, en un lugar seco, alto y cerrado.
- ▶ Observe las disposiciones locales sobre prevención de accidentes.
- ▶ Está prohibido utilizar este aspirador con personas o animales.
- ▶ No utilice el aspirador en o bajo el agua.

Lugar de trabajo

- ▶ Procure que haya una buena iluminación en la zona de trabajo.
- ▶ Procure una buena ventilación del lugar de trabajo. Los lugares de trabajo mal ventilados pueden resultar nocivos para la salud debido a la carga de polvo.
- ▶ Mantenga el área de trabajo limpia y libre de objetos. No olvide prestar atención a los cables de red colocados en la zona. Los cables de red mal tendidos pueden provocar tropezos y lesiones.
- ▶ No trabaje con el producto en entornos con atmósfera potencialmente explosiva en la que se encuentren líquidos inflamables, gases o polvo. Las herramientas eléctricas producen chispas que pueden llegar a inflamar los materiales en polvo o vapores.
- ▶ En los desempolvadores es necesario garantizar una tasa de renovación del aire L suficiente en la estancia si el aire de escape vuelve a dicha estancia.

Seguridad de las personas

- ▶ Permanezca atento, preste atención durante el trabajo y utilice el producto con prudencia. No utilice el producto si está cansado o se encuentra bajo los efectos de drogas, alcohol o medicamentos. Un momento de descuido mientras se está utilizando el producto puede provocar lesiones graves.
- ▶ Evite adoptar una postura forzada. Procure que la postura sea estable y manténgase siempre en equilibrio.
- ▶ El usuario y las personas que se encuentren en las inmediaciones de la zona de uso del producto deberán llevar un equipo de protección individual apropiado durante el uso y el mantenimiento del producto. El uso de determinados materiales exige el uso de un equipo de seguridad adicional; encontrará más información en el capítulo «Material de aspiración»  56.
- ▶ Siempre que sea posible utilizar equipos de aspiración o captación de polvo, asegúrese de que están conectados y de que se utilizan correctamente. El uso de un aspirador de polvo reduce los riesgos derivados del polvo.
- ▶ No deben utilizar este producto personas (especialmente niños) con discapacidades o minusvalías físicas, sensoriales o intelectuales, ni aquellas que carezcan de la experiencia y/o los conocimientos necesarios.
- ▶ Los niños deben estar informados y bajo vigilancia para evitar que puedan jugar con el producto.
- ▶ Este producto pueden utilizarlo niños a partir de 8 años, personas con capacidades físicas, sensoriales o mentales limitadas y personas sin experiencia ni conocimientos al respecto, siempre y cuando estén supervisados o hayan sido instruidos en el uso seguro del producto y entiendan los riesgos que comporta. Los niños no deben jugar con el producto. La limpieza y el mantenimiento no deben llevarlos a cabo los niños a menos que estén supervisados.

Seguridad eléctrica

- ▶ El enchufe del producto debe ser el adecuado para la toma de corriente utilizada. No se deberá modificar el enchufe en forma alguna. No utilice enchufes adaptadores para los productos con puesta a tierra. Los enchufes sin modificar adecuados a las respectivas tomas de corriente reducen el riesgo de descarga eléctrica.
- ▶ No utilice este producto si presenta daños en el cable de red o en el enchufe de red. En caso de que se observen daños en el cable de red o en el enchufe de red, solicite la comprobación o la reparación del producto a un servicio técnico homologado de **Hilti**.



- ▶ No tienda el cable de red bajo una alfombra ni por debajo de muebles u otros aparatos. No cubra el cable de red con pequeñas alfombras, alfombrillas ni cubiertas similares. Tienda el cable de red fuera de las zonas de tránsito y asegúrese de eliminar todo riesgo de tropiezo con el cable.
- ▶ Inserte el enchufe en una toma de corriente adecuada equipada con toma de tierra, que haya sido instalada conforme a todas las normativas locales. Si desea cerciorarse sobre la correcta puesta a tierra de la toma de corriente, encargue dicha tarea a personal técnico cualificado.
- ▶ Asegúrese de que el cable de red no se encuentre en un charco.
- ▶ Compruebe con regularidad el cable de conexión del producto y, en caso de que presentara daños, encargue su sustitución al Departamento de Servicio Técnico de **Hilti**. Inspeccione regularmente los alargadores y sustitúyalos en caso de que estuvieran dañados.
- ▶ Si se dañan el cable de red o el alargador durante el trabajo, evite tocarlos. Extraiga el enchufe de red de la toma de corriente. Los cables de red y los alargadores dañados suponen un peligro, pues pueden ocasionar una descarga eléctrica.
- ▶ El cable de conexión a la red solo se debe reemplazar por uno del tipo señalado en el manual de instrucciones.
- ▶ No utilice el cable de red para transportar o colgar el producto ni tire de él para extraer el enchufe de la toma de corriente. Mantenga el cable alejado de fuentes de calor, aceite, aristas afiladas o piezas móviles del producto. Los cables de red dañados o enredados pueden provocar descargas eléctricas.
- ▶ No tire del cable de red para cambiar el aspirador de posición de trabajo. No desplace el aspirador sobre el cable de red.
- ▶ Si se produce un corte de suministro, desconecte el producto y extraiga el enchufe.
- ▶ Al colocar el cabezal de aspiración, asegúrese de no pillarse los dedos y de no dañar el cable de red. Existe riesgo de estropearlo y dañarlo.
- ▶ No exponga el producto a la lluvia ni a la humedad. Existe el peligro de recibir una descarga eléctrica si penetra agua en la herramienta eléctrica.
- ▶ No utilice nunca un producto sucio o mojado. El polvo adherido en la superficie del producto, sobre todo el de los materiales conductores, o la humedad pueden provocar descargas eléctricas cuando se den condiciones desfavorables. Por lo tanto, lleve con regularidad a revisar al Servicio Técnico de **Hilti** el producto sucio, sobre todo si se ha usado con frecuencia para trabajar con materiales conductores.
- ▶ Antes de realizar tareas de cuidado y mantenimiento, cambiar los filtros o los accesorios o, si no va a utilizar temporalmente el producto (por ejemplo, durante las pausas de trabajo), desconéctelo de la red eléctrica (desenchúfelo de la toma de corriente y retire la batería). Esta medida preventiva evita el riesgo de arranque accidental del producto.
- ▶ Para evitar efectos electrostáticos, utilice una manguera de aspiración antiestática.

Manipulación y utilización segura del producto

- ▶ No deje el producto sin vigilancia.
- ▶ El aspirador de polvo solo debe funcionar con el filtro principal montado e intacto. Compruebe el filtro antes de cada aplicación del aspirador de polvo.
- ▶ Proteja el producto frente a las heladas.
- ▶ Compruebe que el producto y los accesorios no presentan daños. Antes de continuar utilizando la herramienta, compruebe con detenimiento los dispositivos de seguridad y las piezas ligeramente dañadas para asegurarse de que funcionan correctamente y según las prescripciones correspondientes. Compruebe que los componentes móviles funcionen correctamente y no estén atascados, y que las piezas no estén dañadas. Para garantizar un funcionamiento adecuado del producto, las piezas deben estar correctamente montadas y cumplir todas las condiciones necesarias.
- ▶ Encargue a un profesional la reparación del producto utilizando exclusivamente piezas de repuesto originales. De esta forma se garantiza la seguridad del producto.
- ▶ No transporte el producto con una grúa ni con otros dispositivos de elevación.
- ▶ No utilice el producto como escalera.
- ▶ Limpie con regularidad el dispositivo limitador del nivel de agua con un cepillo como se indica en las instrucciones y revíselo en busca de desperfectos.

Instrucciones adicionales al aspirar sustancias con riesgo de explosión

- ▶ Realice pruebas periódicas de la continuidad de la toma de tierra. Respete las leyes y normativas vigentes en el lugar de utilización.
- ▶ Coloque la manguera de aspiración con cuidado durante el funcionamiento y evite que aparezcan dobleces.
- ▶ Compruebe periódicamente que la manguera de aspiración y el depósito de suciedad no tengan acumulaciones de polvo y elimine cualquier acumulación de polvo en la manguera de aspiración, el depósito de suciedad y la carcasa del producto. Las acumulaciones de polvo o de residuos líquidos pueden ser una potencial fuente de ignición.
- ▶ Conecte el producto únicamente a productos que generen polvo y que **no** produzcan fuentes de ignición (p. ej., virutas de metal calientes, chispas).
- ▶ Asegúrese de que las piezas conductoras de la máquina de los productos del sistema estén conectadas a tierra electrostáticamente. Esto incluye también las caperuzas de aspiración y las partes conductoras de los productos o herramientas de la clase II. La puesta a tierra electrostática puede realizarse a través del propio producto o mediante un dispositivo de puesta a tierra electrostática independiente.
- ▶ Utilice únicamente los accesorios recomendados por **Hilti**. El empleo de otros accesorios puede suponer un peligro de explosión.
- ▶ Active siempre la limpieza del filtro cuando esté aspirando polvos peligrosos, especialmente durante la utilización con herramientas eléctricas que generen polvo.

Sustancias aspiradas

- Los aspiradores y extractores de polvo de **Hilti**, según la variante, están clasificados para determinadas clases de polvo según la norma EN 60335-2-69; dichas clases de polvo son L, M o H. Dependiendo de la variante, con este producto solo se pueden aspirar polvos hasta la clase de polvo especificada. Observe las directrices nacionales específicas sobre la clasificación del polvo y la correcta manipulación de los polvos nocivos.
- ▶ Antes de comenzar a trabajar, compruebe siempre la categoría de peligro del polvo perjudicial para la salud que puede generarse al trabajar. Los materiales perjudiciales para la salud, como el amianto o el plomo, están explícitamente **excluidos** del uso debido del producto y su procesamiento no está permitido  58. Si, a pesar de todo, se mecanizan materiales que contienen amianto o plomo, se extingue la garantía del fabricante sobre el producto.
 - ▶ En caso de escape de espuma o líquidos, apague el aspirador inmediatamente.



- ▶ Utilice siempre prendas protectoras al trabajar con lodo mineral de perforación y evite el contacto con la piel (pH > 9, corrosivo).
- ▶ Evite el contacto con líquidos básicos o ácidos. En caso de contacto accidental, enjuague el área afectada con abundante agua. En caso de contacto con los ojos, acíarelos con agua abundante y consulte de inmediato a su médico.
- ▶ El polvo que se genera al pulir, lijar, cortar y taladrar puede contener productos químicos peligrosos, como, por ejemplo, plomo o pinturas basadas en plomo; ladrillo, hormigón y otros productos de mampostería, piedra natural y otros productos que contienen cuarzo; determinadas maderas, como el roble o el haya o las maderas tratadas químicamente, o amianto o materiales que contengan asbesto. La exposición del usuario y las personas circundantes debe regularse según la clase de peligro de los materiales con los que se trabaje. Tome las medidas necesarias para mantener la exposición a un nivel seguro, p. ej., mediante el uso de un sistema de recogida de polvo o una mascarilla adecuada. Las medidas genéricas para reducir la exposición son, entre otras:
 - ▶ trabajar en un espacio bien ventilado;
 - ▶ evitar el contacto prolongado con el polvo;
 - ▶ desviar el polvo de la cara y el cuerpo;
 - ▶ usar prendas protectoras y lavar con agua y jabón las zonas expuestas.
- ▶ Utilice guantes de protección para aspirar materiales muy calientes, de hasta 60 °C (140 °F) como máximo.
- ▶ En función de la peligrosidad del polvo que se desee absorber o aspirar, el aspirador debe equiparse con los filtros apropiados.
- ▶ No aspire objetos que puedan ocasionar daños a través del saco para polvo (por ejemplo, agujas o elementos afilados).
- ▶ Al aspirar polvo combustible existe riesgo de incendio y explosión. Dichos materiales solo podrán aspirarlos personal cualificado.
- ▶ Vacíe el contenedor de polvo cuando se llene, o al final de un turno de trabajo y antes de cada transporte.
- ▶ Las combinaciones de diferentes metales o polvos —también polvos de metal con agua— pueden provocar incendios o explosiones. Aspire únicamente los materiales autorizados explícitamente por el fabricante y enumerados en Aplicaciones permitidas 58.
- ▶ Familiarícese con todas las propiedades significativas de los polvos combustibles y las posibles reacciones con otras sustancias y defina todos los aspectos de seguridad asociados a la manipulación de los polvos.

Descripción

Vista general del producto

- | | |
|--|---|
| <ul style="list-style-type: none"> ① Cabezal de aspiración ② Asa de transporte ③ Panel de control y pantalla ④ Tapón ciego para módulo de radiotransmisión (opcional) ⑤ Correa de amarre para maletín Hilti ⑥ Ganchos de fijación (2 uds.) con goma elástica ⑦ Sondas de hilo para control de nivel ⑧ Abertura de aire de escape ⑨ Cable de red ⑩ Estribo de bloqueo de los cartuchos del filtro ⑪ Cartucho del filtro | <ul style="list-style-type: none"> ⑫ Interruptor giratorio de selección del modo de funcionamiento ⑬ Pieza de empalme de entrada (manguera de aspiración) ⑭ Toma de corriente de la herramienta ⑮ Depósito VC 20 / VC 150-6 ⑯ Depósito VC 40 / VC 150-10 ⑰ Depósito para bolsa sinfin VC-CB (opcional) ⑱ Bloqueo para depósito (2 uds.) ⑲ Ruedas pivotantes con bloqueo ⑳ Empuñadura de transporte (extraíble) ㉑ Estribo de bloqueo para empuñadura de transporte ㉒ Asa de transporte |
|--|---|

Panel de control y pantalla

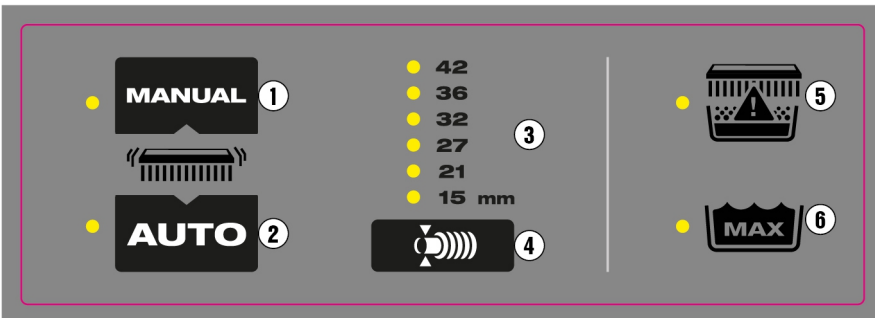

- | | |
|--|--|
| <ul style="list-style-type: none"> ① Tecla de control de limpieza de filtro manual ② Tecla de control de limpieza de filtro automática ③ Indicador del diámetro de la manguera seleccionado | <ul style="list-style-type: none"> ④ Tecla de control de ajuste del diámetro de la manguera ⑤ LED indicador de estado del filtro ⑥ LED indicador de nivel máximo de llenado de agua |
|--|--|



Uso conforme a las prescripciones

Los productos aquí descritos son aspiradores industriales universales destinados al uso industrial. Pueden utilizarse en aplicaciones en seco y en húmedo.

Para evitar el riesgo de lesiones, utilice exclusivamente accesorios y herramientas originales de **Hilti**. Para evitar efectos electrostáticos, utilice una manguera de aspiración antiestática.

Aplicaciones permitidas

- Aspiración de grandes cantidades de polvos minerales al trabajar con amoladoras de diamante, amoladoras tronadoras, martillos perforadores y coronas perforadoras en seco **Hilti**
- Aspiración de lodos minerales de perforación al trabajar con coronas perforadoras de diamante **Hilti** o sierras de diamante **Hilti**
- Sustancias líquidas hasta una temperatura máxima de 60 °C (140 °F)
- Aspiración de polvos combustibles en lugares (normales) no clasificados (no en zonas con riesgo de explosión).
- Sustancias líquidas que tengan un **punto de inflamación por encima de 55 °C (131 °F)**
- Aspiración de virutas y polvos de madera al trabajar con sierras, amoladoras y brocas **Hilti**

VC 20MX-ACD
VC 40MX-ACD

- Aspiración de polvos secos no inflamables perjudiciales para la salud, líquidos, virutas de madera y polvos peligrosos con valores límite de exposición $\geq 0,1 \text{ mg/m}^3$ (clase de polvo M).

Las máquinas diseñadas para recoger el polvo mineral que contiene cuarzo deben cumplir al menos con la clase de polvo M.

VC 20HX-ACD
VC 40HX-ACD

- Aspiración de polvos secos, no inflamables y no perjudiciales para la salud de la clase H según la norma EN 60335-2-69.

Aplicaciones no permitidas

- Aspirar materiales y sustancias líquidas que estén a más de 60 °C (140 °F) (por ejemplo, cigarrillos humeantes, ceniza caliente).
- Aspirar sustancias líquidas agresivas e inflamables, como refrigerantes y lubricantes, aceites, gasolina, disolventes, ácidos (pH <5), álcalis (pH >12,5).
- Aspirar objetos puntiagudos o con bordes afilados que puedan dañar, por ejemplo, una bolsa de polvo insertada.
- Aspirar partículas calientes o sustancias incandescentes que puedan provocar un incendio o una explosión en la manguera o el depósito.
- Aspirar polvo de magnesio.
- Aspirar polvos secos o sustancias líquidas que tengan un **punto de inflamación por encima de 55 °C (131 °F)**.
- Aspirar polvos y sustancias líquidas con alto riesgo de explosión (energía de ignición inferior a 1 mJ) o mezclas de polvos y líquidos combustibles.
- Uso en lugares clasificados (peligrosos) (zonas con riesgo de explosión).
- Aspirar amianto, materiales que contengan asbesto, plomo y materiales que contengan plomo.

VC 20HX-ACD
VC 40HX-ACD

Los aspiradores H se deben revisar cuando sea necesario, pero al menos una vez al año, y ser reparados (si fuera preciso) y revisados por personal cualificado. Cuando se solicite deberá presentarse el certificado de revisión.
Tenga en cuenta la reglamentación específica de su país. Respete la normativa nacional de prevención de accidentes relativa al manejo de aspiradores de clase H.

Posibles usos indebidos

- Utilizar el aspirador en acción continua estacionaria, por ejemplo, en sistemas automáticos o semiautomáticos.
- Utilizar el aspirador cuando está tumbado de lado.
- Utilizar el aspirador como escalera.
- Transportar el aspirador con una grúa y otros medios de elevación.

Indicaciones de uso

¡Visite la página de productos de Hilti!

Encontrará todas las bolsas para el polvo, filtros y otros accesorios que se adaptan a su aspirador en nuestra página de productos en qr.hilti.com/r0000000.

Escanee el código QR para acceder directamente a la página de productos de **Hilti**.

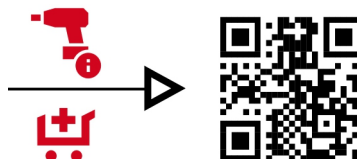

Accesorios y tipos de aplicaciones

Utilice los sacos para polvo una sola vez. Todos los sacos para polvo están diseñados para un solo uso y pueden romperse si se utilizan varias veces.



Accesorios	Tipo de aplicación
Saco para polvo de plástico PE VC 20, VC 150-6	Aplicaciones minerales (en seco)
Saco para polvo de plástico PE VC 40, VC 150-10	Aplicaciones minerales (en seco)
Saco para polvo Fleece VC 20, VC 150-6	Aplicaciones en madera (en seco) (no apropiado para aplicaciones minerales)
Saco para polvo Fleece VC 40, VC 150-10	Aplicaciones en madera (en seco) (no apropiado para aplicaciones minerales)
Saco para polvo VC 20H-X* (plástico)	Aplicaciones minerales, en húmedo y en seco
Saco para polvo VC 40H-X* (plástico)	Aplicaciones minerales, en húmedo y en seco
Filtro PTFE VC 20/40/150	Todas las aplicaciones (en seco y húmedo)
Filtro universal VC 20/40/150	Todas las aplicaciones (en seco y húmedo)
Filtro HEPA VC 20/40/150	Húmedo y seco
Filtro H VC 20/40/150*	Filtro especial para aplicaciones con clase de polvo H (limpiable)
Manguera de aspiración 36×4,65M AS	Húmedo y seco

* Si utiliza un aspirador de clase H, deberá utilizar siempre un filtro y un saco para polvo adecuados (certificados para polvo de clase H). De lo contrario, no se puede garantizar la certificación de la clase de polvo de la aspiradora.

Adhesivos especiales en el producto

ADVERTENCIA: Este aspirador contiene polvo que es perjudicial para la salud. El vaciado del mismo y la retirada del saco para polvo, así como los trabajos de mantenimiento necesarios, solo podrán ser ejecutados por personal especializado provisto del equipo de seguridad personal adecuado. Utilice el aspirador únicamente con un sistema de filtrado completo y que funcione correctamente.

Puede consultar la clasificación del polvo en la pegatina del producto. En el aspirador se encuentra una de las siguientes etiquetas de advertencia:

Etiqueta de advertencia M

VC 20MX-ACD según IEC 60335-2-69:2021

VC 40MX-ACD según IEC 60335-2-69:2021



Etiqueta de advertencia H

VC 20HX-ACD según IEC 60335-2-69:2021

VC 40HX-ACD según IEC 60335-2-69:2021



Etiqueta de advertencia ACD

VC 20MX-ACD según IEC 60335-2-69:2021

VC 40MX-ACD según IEC 60335-2-69:2021

VC 20HX-ACD según IEC 60335-2-69:2021

VC 40HX-ACD según IEC 60335-2-69:2021



Asegúrese de que la etiqueta de advertencia esté bien visible.



Suministro

Aspirador en seco y húmedo, incluidos elemento de filtro, manguera de aspiración completa con manguito de giro (en el extremo del aspirador) y manguito de herramienta, saco para polvo de plástico PE, manual de instrucciones

Encontrará otros productos del sistema autorizados para su producto en su **Hilti Store** o en Internet, en: **www.hilti.group**

Bluetooth

Este producto está equipado con Bluetooth (opcional).

Bluetooth es una transferencia de datos inalámbrica con la que dos productos compatibles con Bluetooth se pueden comunicar a corta distancia.

Indicadores y señales de aviso

El aspirador dispone de diferentes sistemas de vigilancia que emiten señales de aviso ópticas (indicadores LED) o acústicas (tono de advertencia).

Indicadores LED

Indicador	LED indicador	Significado
	El LED está encendido en verde	La limpieza de filtro automática está activada.
	El LED parpadea en naranja	El filtro principal está casi lleno y hay que limpiarlo 63.
 Indicador de estado del filtro principal	El LED está encendido en rojo	Possibilidad 1: el depósito de suciedad está lleno. Compruebe el nivel de llenado del depósito de suciedad. Possibilidad 2: el filtro principal está obstruido. Realice una limpieza de filtro manual 63. Si el LED sigue encendido, sustituya el filtro principal 65.
	El LED parpadea en rojo	No hay ningún filtro principal insertado o el filtro principal está mal colocado. Compruebe si se ha insertado un filtro principal y si está bien colocado 65.
	El LED está encendido en rojo (solo para aspiración en húmedo)	Se ha alcanzado el nivel máximo de llenado y se ha activado el control del nivel de llenado. Vacíe el depósito de suciedad 65.

Señales de aviso acústicas

Si la velocidad del aire cae por debajo de 20 m/s en la manguera de aspiración, la herramienta emite una señal de aviso acústica por motivos de seguridad.

Para que la señal de aviso se active correctamente, en el ajuste del diámetro de la manguera se debe introducir el diámetro de la manguera de aspiración utilizada.

Limpieza de filtro

El aspirador dispone de una función de limpieza de filtro manual y automática a fin de mantener el elemento de filtro lo más limpio posible de polvo adherido. El elemento de filtro se limpiará de forma automática mediante un chorro de aire (ruido pulsátil). La limpieza del filtro solo funciona si está conectada la manguera de aspiración.

La limpieza de filtro automática se puede desconectar pulsando la tecla **AUTO** y volverse a conectar pulsando de nuevo la tecla **AUTO**.

Independientemente de la función de limpieza de filtro automática, este puede limpiarse manualmente en cualquier momento 63.

Tenga en cuenta el significado de los LED indicadores de las teclas de control de la limpieza de filtro. 60

Cada vez que se arranca el aspirador se activa la limpieza de filtro automática.

Durante las aplicaciones de sistemas (en especial al lijar, cortar y ranurar) o al aspirar grandes cantidades de polvo, la limpieza de filtro automática debe estar activada para permitir un rendimiento de aspiración elevado durante periodos prolongados.

Datos técnicos

Características del producto

Si se utiliza con un generador o transformador, la potencia útil debe ser al menos el doble de la potencia nominal indicada en la placa de identificación de la herramienta. La tensión de servicio del transformador o del generador debe encontrarse en todo momento entre un +5 % y un -15 % de la tensión nominal del producto.



	VC 20MX-ACD	VC 40MX-ACD	VC 20HX-ACD	VC 40HX-ACD
Generación de productos	5	5	5	5
Peso	11 kg	14,8 kg	11 kg	14,8 kg
Volumen útil de polvo	15 kg	34 kg	15 kg	34 kg
Volumen utilizado de agua	9 ℓ	22,8 ℓ	9 ℓ	22,8 ℓ
Capacidad del depósito	15 ℓ	30 ℓ	15 ℓ	30 ℓ
Carga adicional máx.	25 kg	25 kg	25 kg	25 kg
Temperatura del aire	-10 °C ... 40 °C	-10 °C ... 40 °C	-10 °C ... 40 °C	-10 °C ... 40 °C
Frecuencia de red	50 Hz ... 60 Hz	50 Hz ... 60 Hz	50 Hz ... 60 Hz	50 Hz ... 60 Hz
Limpieza de filtro	automática, controlada por sensor	automática, controlada por sensor	automática, controlada por sensor	automática, controlada por sensor
Clase de protección	I	I	I	I
Tipo de protección	IP X4	IP X4	IP X4	IP X4

Tensión nominal

	110 V	110 V (GB 16 A)	110 V (GB 32 A)	220-240 V	220-240 V (CH)
Potencia nominal	1.100 W	1.100 W	1.100 W	1.200 W	1.200 W
Toma de corriente con potencia de conexión integrada para herramientas eléctricas	/	650 W (solo en modelos con toma de corriente integrada en la herramienta)	1.600 W	2.400 W	1.100 W
Cable de conexión de red (modelo)	H07 RNF 3G 1,5 mm ²	H07 RNF 3G 1,5 mm ²	H07 RNF 3G 2,5 mm ²	H07 RNF 3G 1,5 mm ²	H07 RNF 3G 1,5 mm ²

220-240 V (GB)

Potencia nominal	1.200 W
Toma de corriente con potencia de conexión integrada para herramientas eléctricas	1.800 W
Cable de conexión de red (modelo)	H07 RNF 3G 1,5 mm ²

Flujo volumétrico y presión negativa

		110 V (GB 16 A)	110 V (GB 32 A)	110 V	220-240 V
Flujo volumétrico máximo	Turbina	71 ℓ/s 255,6 m ³ /h 150 CFM	71 ℓ/s 255,6 m ³ /h 150 CFM	71 ℓ/s 255,6 m ³ /h 150 CFM	74 ℓ/s 266,4 m ³ /h 157 CFM
	Extremo de la manguera	49,2 ℓ/s 177,1 m ³ /h 104 CFM	49,2 ℓ/s 177,1 m ³ /h 104 CFM	49,2 ℓ/s 177,1 m ³ /h 104 CFM	50,6 ℓ/s 183 m ³ /h 107 CFM
Depresión máx.		22,3 kPa (223 mbar)	22,3 kPa (223 mbar)	22,3 kPa (223 mbar)	24,5 kPa (245 mbar)

220-240 V (CH)

Flujo volumétrico máximo	Turbina	74 ℓ/s 266,4 m ³ /h 157 CFM
	Extremo de la manguera	50,6 ℓ/s 183 m ³ /h 107 CFM
Depresión máx.		24,5 kPa (245 mbar)

Información sobre la emisión de ruidos

Nivel de potencia acústica (L _{WA})	83 dB(A)
Nivel de intensidad acústica (L _{pA})	70 dB(A)
Incertidumbre (valores acústicos) (K _{pA} y K _{WA})	2 dB(A)

Valores de vibración totales

Valores de vibración totales	< 2,5 m/s ²
------------------------------	------------------------



Preparación del trabajo



Desmontaje del cabezal de aspiración

1. Extraiga el enchufe de red de la toma de corriente.
2. Abra las dos pinzas de cierre.
3. Separe el cabezal de aspiración del depósito de suciedad.
4. Coloque el cabezal de aspiración sobre una superficie plana.



Montaje del cabezal de aspiración

1. Compruebe que las superficies de contacto del cabezal de aspiración no presentan suciedad.
2. Coloque el cabezal de aspiración en el depósito de suciedad.
3. Compruebe que el cabezal de aspiración está bien colocado y enganche las pinzas de cierre.
4. Cierre las pinzas de cierre.
5. Asegúrese de que el cabezal de aspiración está montado correctamente y de que está bloqueado.

Colocación del saco para polvo de plástico

1. Retire el cabezal de aspiración del depósito de suciedad.  62
2. Coloque el saco para polvo en el depósito de suciedad.
3. Deslice el saco para polvo por el borde del depósito de suciedad.
 - ▶ Asegúrese de dejar un saliente de unos 5 cm para conseguir un sellado óptimo.
4. Coloque el cabezal de aspiración en el depósito de suciedad.  62
5. Conecte la manguera de aspiración.

Colocación del saco para polvo de tela

1. Retire el cabezal de aspiración del depósito de suciedad.  62
2. Coloque el saco para polvo en el depósito de suciedad.
3. Inserte el adaptador en el soporte suministrado.
4. Asegúrese de que el adaptador esté correctamente encajado y de que el saco para polvo no sobresalga por encima del borde del depósito.
5. Coloque el cabezal de aspiración en el depósito de suciedad.  62
6. Conecte la manguera de aspiración.

Montaje/extracción de la manguera de aspiración

1. Para montarla, inserte la manguera de aspiración en la pieza de empalme de entrada.
2. Para retirarla, extraiga la manguera de aspiración de la pieza de empalme de entrada con movimientos giratorios.

Ajuste del diámetro de la manguera

1. Para absorber o aspirar polvo seco no inflamable con valores de exposición límite y virutas de madera, ajuste el diámetro de la manguera de aspiración en la posición del interruptor para el ajuste del diámetro de la manguera.
2. Cambie el ajuste del diámetro de la manguera y, con ello, la sensibilidad de la señal de aviso acústica pulsando repetidamente la tecla .

Manejo

PRECAUCIÓN

Riesgo de lesiones causadas por movimientos descontrolados. Si los frenos de las ruedas no están accionados, el aspirador puede moverse de forma descontrolada.

- ▶ Accione los frenos de las ruedas para que el aspirador se mantenga seguro.

ADVERTENCIA

Riesgo de lesiones. Si se daña el sistema de filtración pueden producirse fugas de polvo dañino para la salud.

- ▶ En caso de emergencia (p. ej., si se rompe el filtro), desconecte el aspirador, desconéctelo de la red eléctrica (desenchúfelo de la batería o de la toma de corriente) y antes de volver a utilizar el aspirador, solicite a una persona especializada que lo compruebe.

PELIGRO

Peligro debido a reacciones exotérmicas. Al manipular polvos metálicos como el magnesio o el aluminio pueden producirse fuertes reacciones exotérmicas (por ejemplo, incendios, explosiones). Esto aumenta el riesgo de lesiones por quemaduras y explosiones.

- ▶ Familiarícese con las propiedades de los polvos y con las medidas de seguridad necesarias antes de empezar a trabajar.
- ▶ Preste atención a los peligros que pueden derivarse de una combinación de materiales. Esto incluye también las reacciones químicas entre diferentes polvos metálicos o los polvos metálicos y el agua.

Conexión y desconexión del aspirador

Conexión del aspirador y selección del modo de funcionamiento

1. Gire el interruptor giratorio de selección del modo de funcionamiento a una de las siguientes funciones:
 - ▶ **ON:** El aspirador funciona en modo normal
 - ▶ **AUTO **: El aspirador puede controlarse de forma automática mediante un producto del sistema emparejado o a través de una conexión Bluetooth.

 Tenga en cuenta las indicaciones de seguridad y manejo en el manual de instrucciones del producto del sistema o del accesorio.



Desconexión del aspirador

2. Coloque el interruptor giratorio de selección del modo de funcionamiento en **OFF**.

Limpieza del filtro principal

Solo se puede efectuar la limpieza de filtro con el aspirador encendido.

1. Cierre el extremo de la manguera.
 - ▶ Esto aumenta al máximo la potencia de limpieza.
2. Espere hasta que se haya generado la presión negativa máxima.
3. Pulse la tecla de control .

Aspiración de polvo seco

PRECAUCIÓN

Riesgo de lesiones debido a polvos peligrosos para la salud. Si no se utiliza un filtro principal, puede haber fugas de material de aspiración peligroso.

- ▶ Utilice el aspirador con el filtro principal insertado.

Antes de aspirar polvo seco y, en especial, polvo mineral, se debe comprobar siempre que en el depósito se encuentre el saco para polvo adecuado. De esta forma será muy sencillo proceder a limpiar y evacuar el material aspirado.

1. Seleccione el modo de funcionamiento. 62
2. aspire el polvo seco.

Después de aspirar polvo seco

3. Vacíe el depósito de suciedad. 64
4. Limpie el aspirador con un paño húmedo.
5. Coloque el cabezal de aspiración en el depósito de suciedad. 62
6. Compruebe si el filtro principal presenta daños.
 - ▶ Si el filtro principal está dañado, sustitúyalo. 65

Aspiración de líquidos

1. Compruebe el control del nivel de llenado. 65
2. A ser posible, utilice un filtro principal distinto para la aplicación en húmedo.

Para obtener información sobre los filtros adecuados, consulte las indicaciones de uso de los accesorios 58.

3. Seleccione el modo de funcionamiento. 62
4. aspire los líquidos.

Después de la aspiración de líquidos

5. Retire el cabezal de aspiración del depósito de suciedad. 62
6. Vacíe el depósito de suciedad. 64
7. Compruebe el control del nivel de llenado. 65
8. Compruebe si el filtro principal presenta daños.
 - ▶ Si el filtro principal está dañado, sustitúyalo. 65
9. Coloque el cabezal de aspiración en el depósito de suciedad. 62

Aplicaciones del sistema

Utilice un interruptor de protección contra sobrecorriente

Solo en los mercados de Australia y Nueva Zelanda
El fusible protege la toma de los picos de corriente. Cuando salta el fusible, el interruptor de protección contra sobrecorriente se ilumina (en blanco) bajo la tapa transparente. Para que no vuelva a saltar el fusible, subsane la causa (p. ej., desconecte el dispositivo eléctrico de la toma de corriente).

- ▶ Para restablecer la alimentación de tensión al dispositivo eléctrico conectado, pulse el interruptor de protección contra sobrecorriente.

Funcionamiento con uso de la toma de corriente de la herramienta

La toma de corriente del aspirador sirve exclusivamente para la conexión directa de herramientas eléctricas al aspirador.

Al utilizar herramientas eléctricas conectadas a la toma de corriente del aspirador, deben observarse las indicaciones de seguridad de los manuales de instrucciones de dichas herramientas.

Solo para los mercados de Suiza y Liechtenstein: Utilice la toma de corriente de la herramienta exclusivamente para aplicaciones en condiciones del entorno secas.

1. Desconecte el enchufe del aspirador de la toma de corriente.
2. Asegúrese de que la potencia absorbida máxima de la herramienta eléctrica que va a conectar sea inferior a la potencia máxima admisible de la toma de corriente del aspirador; véase el apartado «Datos técnicos» y la indicación impresa en la toma de corriente del aspirador.
3. Asegúrese de que la herramienta eléctrica esté apagada antes de conectar el enchufe de la herramienta eléctrica.
4. Inserte el enchufe de la herramienta eléctrica en la toma de corriente del aspirador.



5. Conecte el enchufe del aspirador a la toma de corriente.
6. Gire el interruptor de la herramienta hasta la posición «AUTO».
7. Conecte la herramienta eléctrica.

Tras desconectar la herramienta eléctrica, el aspirador seguirá funcionando unos instantes a fin de aspirar el polvo residual que se encuentra en la manguera de aspiración.

Funcionamiento sin uso de la toma de corriente del aspirador

1. Antes de conectar el enchufe, asegúrese de que el interruptor de la herramienta esté en **OFF**.
2. Conecte el enchufe del aspirador a la toma de corriente.
3. Gire el interruptor de la herramienta hasta la posición **ON**.

Cuidado y mantenimiento

Instrucciones para el cuidado del aspirador

ADVERTENCIA

Peligro por corriente eléctrica. Las reparaciones indebidas en componentes eléctricos pueden producir lesiones graves debido a descarga eléctrica.

- ▶ Encargue la reparación de los componentes eléctricos únicamente a personal técnico cualificado.
- Elimine con precaución la suciedad fuertemente adherida.
- Limpie la carcasa solo con un paño ligeramente humedecido. No utilice productos de limpieza que contengan silicona, ya que podrían dañar las piezas de plástico.
- Utilice un paño limpio y seco para limpiar los contactos del producto.
- Mantenga el aspirador seco, limpio y sin restos de aceite o grasa, en especial las superficies de la empuñadura. No utilice ningún producto de limpieza que contenga silicona.
- No utilice nunca el aspirador si tiene obstruidas las rejillas de ventilación. Limpie las rejillas de ventilación cuidadosamente con un cepillo seco. Evite que penetren cuerpos extraños en el interior de la abertura de la turbina.
- Preste especial atención a la limpieza del borde superior del depósito y su ranura, ya que es crucial para el sellado entre el depósito de suciedad y el cabezal de aspiración.

Indicaciones adicionales sobre el cuidado de aspiradores de polvo para polvos perjudiciales para la salud

PELIGRO

Peligro de lesiones por contacto o inhalación de polvos perjudiciales para la salud. Dependiendo de la clasificación del polvo, el aspirador puede contener polvo nocivo para la salud.

- ▶ Los procesos de vaciado y mantenimiento, incluida la retirada de la bolsa colectora de polvo, los debe llevar a cabo únicamente personal especializado. Utilice el equipo de seguridad adecuado.
- ▶ Todas las piezas de la máquina deben considerarse como sucias al salir de una zona peligrosa. Adopte las medidas adecuadas para evitar una dispersión de polvo.
- ▶ Nunca utilice el aspirador sin el sistema de filtración completo.
- Durante el mantenimiento y la limpieza debe tratarse el aspirador de tal modo que no suponga ningún peligro para el personal de mantenimiento u otras personas.
- Disponga de ventilación filtrada (por ejemplo, un purificador de aire) que filtre continuamente los polvos nocivos del aire de la habitación.
- Utilice prendas protectoras.
- Limpie el área de mantenimiento para evitar la presencia de materiales peligrosos en el entorno.
- Antes de retirar el aspirador de una zona con materiales peligrosos, aspire la parte exterior del aspirador, límpielo o empaquétele. Con ello evitará la distribución del polvo peligroso depositado en la herramienta.
- En los trabajos de mantenimiento y reparación, empaquete en bolsas impermeables todas las partes contaminadas que no pueda limpiar de forma satisfactoria y recíclelas de acuerdo con la normativa vigente sobre eliminación de este tipo de productos.
- Al menos una vez al año solicite al Servicio Técnico de **Hilti** o a una persona debidamente cualificada una comprobación técnica del aspirador, por ejemplo, de posibles desperfectos en el filtro, estanqueidad del aire de la herramienta o funcionamiento de los dispositivos de control.

VC 20HX-ACD
VC 40HX-ACD

- En aspiradores de la clase H deberá revisarse además la eficacia del filtro del aspirador al menos una vez al año o con la frecuencia que establezca la normativa nacional correspondiente. El procedimiento de comprobación de la eficacia del filtro de la máquina está establecido en la norma EN 60335-2-69 (22.AA.201.2). En caso de no superarse la comprobación, deberá repetirse con un filtro principal nuevo.



Vaciado del depósito de suciedad con polvo seco

1. Retire el cabezal de aspiración del depósito de suciedad. 62
2. Sujete por la cavidad de agarre e incline el depósito de suciedad para vaciarlo o extraiga el saco para polvo.
3. Coloque el cabezal de aspiración en el depósito de suciedad. 62

Si desea dejar de aspirar, siga las instrucciones del apartado: Después de aspirar polvo seco 63.



Vaciado del depósito de suciedad sin saco para polvo (con líquidos)

1. Retire el cabezal de aspiración del depósito de suciedad.  62
2. Sujete por la cavidad de agarre e incline el depósito de suciedad para vaciarlo.
3. Limpie el borde del depósito de suciedad con un paño.
4. Coloque el cabezal de aspiración en el depósito de suciedad.  62



Si desea dejar de aspirar, siga las instrucciones del apartado: Después de aspirar líquidos  63.

Cambio del filtro principal  3

1. Desconecte el aspirador.  63
2. Si se dispone del siguiente equipamiento, siga este paso adicional:

VC 20HX-ACD
VC 40HX-ACD

- ▶ Afloje el tornillo de sujeción con un hexágono interior (5 mm).
3. Abra el estribo de bloqueo para el cartucho del filtro.
 4. Abra el cartucho del filtro.
 5. Extraiga cuidadosamente el filtro principal sujetándolo por las cavidades de agarre del soporte.
 6. Limpie la superficie de la junta con un paño.
 7. Coloque el nuevo filtro principal en el cartucho del filtro.
 8. Cierre el cartucho del filtro plegando hacia delante el bloqueo de la tapa.
 9. Cierre el estribo de bloqueo del cartucho del filtro.
 - 10 Asegúrese de eliminar el polvo que se haya escapado del aspirador o del filtro principal debido a la sustitución del filtro.
 - 11 Si se dispone del siguiente equipamiento, siga este paso adicional:



VC 20HX-ACD
VC 40HX-ACD

- ▶ Asegure el cartucho del filtro con el tornillo de sujeción (5 mm).

Comprobación del control del nivel de llenado  4

El producto dispone de un control del nivel de llenado que impide la entrada de agua en la turbina, con lo que se evitan daños en la turbina y en el producto. Dos sondas de hilo controlan el estado de llenado.

Asegúrese de que las sondas de hilo estén siempre en perfecto estado técnico y no hayan sufrido modificaciones ni manipulaciones. De lo contrario, no se garantiza el correcto funcionamiento del producto. Revise y limpie las sondas únicamente como se describe a continuación.

1. Retire el cabezal de aspiración del depósito de suciedad.  62
2. Compruebe la suciedad de los contactos de desconexión (sondas de hilo) y, en caso necesario, límpielos con un cepillo.
3. Compruebe si hay suciedad en la junta del cabezal de aspiración y, en tal caso, elimínela con un paño.
4. Coloque el cabezal de aspiración en el depósito de suciedad.  62

Transporte

El aspirador no debe colgarse de una grúa.

- ▶ Almacene los accesorios y piezas de montaje en los soportes previstos para ellos.
- ▶ Vacíe el aspirador antes de transportarlo a otra ubicación.
- ▶ No incline el aspirador y téngalo únicamente en posición vertical cuando haya aspirado líquidos.
- ▶ Junte los dos extremos de la manguera para transportarla con ayuda del adaptador cónico.

**ADVERTENCIA**

Riesgo de lesiones debido a polvos peligrosos para la salud. A través de la pieza de empalme de entrada se pueden producir fugas de material aspirado peligroso.

- ▶ Durante el transporte y cuando no esté utilizando el aspirador, cierre la pieza de empalme de entrada con el manguito de cierre.



Indicaciones especiales para un transporte libre de polvo

Medidas necesarias para garantizar un transporte libre de polvo:

Básicamente, todas las partes de la aspiradora se deben considerar contaminadas si la aspiradora se ha utilizado en una zona contaminada. Maneje el aspirador de forma adecuada y tome todas las medidas necesarias para evitar la dispersión de polvo perjudicial para la salud.

- ▶ Coloque la manguera de aspiración en el saco de transporte suministrado y cierre el saco.
- ▶ Cierre la conexión de aspiración.
- ▶ Saque el tubo de aspiración junto con la boquilla para suelos del soporte. Transporte el aspirador por el asa de soporte y el tubo de aspiración; no la sujete por el estribo de empuje.
- ▶ Antes de retirar el aspirador de una zona contaminada, el exterior del mismo debe descontaminarse mediante procedimientos de extracción de polvo, además de limpiarse a fondo o tratarse con selladores.

Almacenamiento

- ▶ Limpie el aspirador después de aspirar polvo seco  63 o sustancias líquidas  63.
- ▶ Asegúrese de que no queden restos de agua en el depósito o de que los restos de, por ejemplo, lodo de perforación, puedan secarse en la manguera de aspiración y en el depósito.
- ▶ Guarde el aspirador en un lugar seco y protegido frente a posibles usos no autorizados.



- El aspirador debe guardarse únicamente en espacios cerrados.

Ayuda en caso de averías



Si se producen averías que no estén incluidas en esta tabla o que no pueda solucionar usted, diríjase al Servicio Técnico de **Hilti**.

Posibles averías en el producto

Anomalía	Posible causa	Solución
Señal de aviso acústica (rendimiento de aspiración reducido)	Saco para polvo lleno.	► Cambie el saco para polvo.
	El elemento de filtro está muy sucio.	► Si la limpieza automática del filtro está desactivada, actívela y deje que el aspirador funcione durante 30 s.
	La manguera de aspiración o el protector anti-polvo de la herramienta eléctrica están obstruidos.	► Limpie la manguera de aspiración y el protector antipolvo.
	El interruptor para el ajuste del diámetro de la manguera se encuentra en una posición incorrecta.	► Ajuste el diámetro de la manguera 62.
La herramienta expulsa polvo.	El filtro principal no está bien colocado.	► Vuelva a montar el filtro principal. 65
	El filtro principal está dañado.	► Monte un nuevo filtro principal. 65
La herramienta se enciende y se apaga de forma imprevista o el usuario recibe descargas estáticas.	El aislamiento electrostático no está garantizado; la herramienta no está conectada a una toma de corriente con conexión a tierra.	► Conecte la herramienta a una toma de corriente con conexión a tierra; utilice una manguera antiestática.
El motor no funciona.	Ha saltado el fusible de la toma de corriente de red.	► Active el fusible. ► En caso de que vuelva a saltar, investigue los motivos de la sobre corriente.
	Depósito de suciedad lleno.	► Desconecte la herramienta y vacíe el depósito de suciedad.
	Ha saltado el fusible térmico del motor.	► Desconecte la herramienta y deje que se enfríe durante unos 5 min. ► Si el motor no arranca, lleve la herramienta al Servicio de Atención al Cliente de Hilti .
	El fusible térmico del motor desconecta el motor repetidamente.	► Limpie las rejillas de ventilación cuidadosamente con un cepillo seco.
El motor no funciona en modo automático.	La herramienta está defectuosa o no se ha enchufado correctamente.	► Compruebe el correcto funcionamiento de la herramienta conectada o conecte bien el enchufe de red.
La limpieza automática del elemento de filtro no funciona.	La manguera de aspiración no está conectada.	► Conecte la manguera de aspiración.

Posible avería durante una aplicación del sistema

Los mensajes de error que aparecen aquí pueden mostrarse en la pantalla multifunción de un producto del sistema (por ejemplo, una perforadora de diamante). Tenga en cuenta las indicaciones para la reparación de averías del manual de instrucciones del producto del sistema.

Anomalía	Posible causa	Solución
<p>Se enciende el indicador de funcionamiento «Cambiar filtro».</p>	El filtro principal está obstruido o es demasiado antiguo.	► Compruebe el nivel de llenado del depósito de suciedad. ► Pulse la tecla de control MANUAL 60 ► En caso necesario, sustituya el filtro. 65
	No se ha introducido ningún filtro principal.	► Inserte un filtro principal apropiado. 65
<p>El aspirador no funciona o se apaga tras un breve arranque.</p>	El control del nivel de llenado se ha disparado.	► Vacíe el depósito de suciedad. 65
		► Compruebe el control del nivel de llenado. 65



Reciclaje**⚠ ADVERTENCIA**

Riesgo de lesiones por un reciclaje indebido. Riesgo para la salud debido a escapes de gases o líquidos.

- ▶ No envíe baterías dañadas bajo ningún concepto.
- ▶ Cubra las conexiones con un material no conductor para evitar cortocircuitos.
- ▶ Deshágase de las baterías de tal forma que no terminen en manos de niños.
- ▶ Elimine la batería en su **Hilti Store** o diríjase a su empresa de desechos.

♻ Los productos **Hilti** están fabricados en su mayor parte con materiales reutilizables. La condición para dicha reutilización es una separación adecuada de los materiales. En muchos países, **Hilti** recoge las herramientas usadas para su recuperación. Pregunte al Servicio de Atención al Cliente de **Hilti** o a su asesor de ventas.



- ▶ No deseche las herramientas eléctricas, los aparatos eléctricos ni las baterías junto con los residuos domésticos.

Garantía del fabricante

- ▶ Si tiene alguna consulta acerca de las condiciones de la garantía, póngase en contacto con su sucursal local de **Hilti**.

Más información

Encontrará información adicional sobre manejo, técnica, medioambiente, declaración RoHS (solo mercados de China y Taiwán) y reciclaje en el siguiente enlace: qr.hilti.com/manual/?id=2418904

Encontrará este enlace también al final del manual de instrucciones como código QR.

**pt Manual de instruções original****Indicações sobre o Manual de instruções****Relativamente a este Manual de instruções**

- **Aviso!** Antes de utilizar o produto, certifique-se de que leu e compreendeu o Manual de instruções fornecido com o produto incluindo as instruções, instruções de segurança e advertências, figuras e especificações. Familiarize-se sobretudo com todas as instruções, instruções de segurança e advertências, figuras, especificações, bem como com componentes e funções. Em caso de incumprimento existe perigo de choque eléctrico, incêndio e/ou ferimentos graves. Guarde o Manual de instruções incluindo todas as instruções, instruções de segurança e advertências para utilização posterior.
- Os produtos **HILTI** destinam-se ao utilizador profissional e só podem ser operados, mantidos e reparados por pessoal autorizado, devidamente qualificado. Estas pessoas deverão estar informadas em particular sobre os potenciais perigos. O produto e seu equipamento auxiliar podem representar perigo se usados incorrectamente por pessoas não qualificadas ou se usados para fins diferentes daqueles para os quais foram concebidos.
- O Manual de instruções fornecido corresponde ao actual avanço tecnológico no momento da impressão. Encontra a versão actual sempre online, na página de produtos Hilti. Para o efeito, siga a hiperligação ou o código QR neste Manual de instruções, identificado com o símbolo .
- Entregue o produto a outras pessoas apenas juntamente com o Manual de instruções.

Explicação dos símbolos**Advertências**

As advertências alertam para perigos durante a utilização do produto. São utilizadas as seguintes palavras de aviso:

⚠ PERIGO**PERIGO !**

- ▶ Indica perigo iminente que pode originar acidentes pessoais graves ou até mesmo fatais.

⚠ AVISO**AVISO !**

- ▶ Indica um possível perigo que pode causar graves ferimentos pessoais, até mesmo fatais.

⚠ CUIDADO**CUIDADO !**

- ▶ Indica uma situação potencialmente perigosa que pode originar ferimentos corporais ou danos materiais.

Símbolos na documentação

Na nossa documentação, são utilizados os seguintes símbolos:



Leia o manual de instruções antes da utilização



	Cuidado
	Instruções de utilização e outras informações úteis
	Manuseamento com materiais recicláveis
	Não deitar as ferramentas elétricas e baterias no lixo doméstico

Símbolos nas figuras

Nas nossas figuras, são utilizados os seguintes símbolos:

	Estes números referem-se à respetiva imagem no início deste Manual
	A numeração reproduz uma sequência dos passos de trabalho na imagem e pode divergir dos passos de trabalho no texto
	Na figura Vista geral são utilizados números de posição que fazem referência aos números da legenda na secção Vista geral do produto
	Este símbolo pretende despertar a sua atenção durante o manuseamento do produto.

Símbolos dependentes do produto

Símbolos gerais

Símbolos que são utilizados em associação com o produto.

	O produto suporta a tecnologia NFC que é compatível com plataformas iOS e Android.
--	--

Sinais de proibição

Sinais de proibição apontam para ações proibidas.

	É proibido o transporte por grua
--	----------------------------------

Segurança

Normas gerais de segurança

- ▶ **AVISO! LEIA TODAS AS INSTRUÇÕES.** O não cumprimento das instruções mencionadas a seguir pode resultar em choque elétrico, incêndio e/ou ferimentos graves. **GUARDE BEM ESTAS INSTRUÇÕES.**
- ▶ Não é permitida a modificação ou manipulação do produto.
- ▶ Utilize o produto certo. Não utilize o produto para fins para os quais não foi concebido e apenas se estiver completamente operacional.
- ▶ Informe-se sobre o manuseamento do produto, sobre os perigos que podem decorrer do material e sobre a eliminação do material aspirado.
- ▶ O produto só pode ser utilizado por pessoas que estão familiarizadas com o mesmo, instruídas quanto à sua utilização segura e que estão cientes dos perigos daí resultantes. O produto não foi concebido para ser utilizado por crianças. As crianças devem ser vigiadas para assegurar que não brincam com o produto.
- ▶ Guarde os produtos não utilizados num local seguro. Produtos que não estejam a ser utilizados, devem ser guardados num local seco, alto ou fechado, fora do alcance das crianças.
- ▶ Respeite as diretivas para a prevenção de acidentes que vigoram no país de utilização.
- ▶ Não pode utilizar este aspirador para aspirar pessoas e animais.
- ▶ Não utilize o aspirador na água ou mergulhado em água.

Local de trabalho

- ▶ Assegure-se de que o local está bem iluminado.
- ▶ Assegure-se de que o local de trabalho está bem ventilado. Áreas de trabalho mal ventiladas podem suscitar problemas de saúde devido à inalação de pó.
- ▶ Mantenha a área de trabalho limpa, livre de objetos e preste atenção aos cabos de alimentação instalados na área de trabalho. Cabos de alimentação instalados de forma negligente fazem com que possa tropeçar, podendo dar origem a ferimentos.
- ▶ Não utilize o produto em ambientes explosivos ou na proximidade de líquidos, gases ou pós inflamáveis. Ferramentas elétricas produzem faíscas que podem provocar a ignição de pó e vapores.
- ▶ Ao remover o pó é necessário garantir uma taxa de ventilação L suficiente na sala, se o ar que sai do aparelho for reconduzido para a sala.

Segurança física

- ▶ Esteja atento ao que está a fazer e tenha prudência ao trabalhar com o produto. Não utilize o produto se estiver cansado ou sob influência de drogas, álcool ou medicamentos. Um momento de distração durante a utilização do produto pode causar ferimentos graves.
- ▶ Evite posturas corporais desfavoráveis. Mantenha sempre uma posição correta, em perfeito equilíbrio.
- ▶ Durante a utilização e a manutenção do produto, o utilizador e as pessoas que se encontram nas proximidades têm de usar equipamento de proteção pessoal adequado ao produto. O manuseamento de determinados materiais exige equipamento de proteção adicional, Informações no capítulo "Material aspirado" 70.
- ▶ Se poderem ser montados sistemas de aspiração e de recolha de pó, assegure-se de que estes estão ligados e são utilizados corretamente. A utilização de um sistema de aspiração de pó pode reduzir os perigos relacionados com a exposição ao mesmo.



- ▶ O produto não se destina a ser utilizado por pessoas (inclusive crianças) com capacidades físicas, sensoriais ou psíquicas limitadas, ou com falta de experiência e/ou conhecimentos.
- ▶ As crianças devem ser ensinadas e vigiadas para que não brinquem com o produto.
- ▶ Este produto pode ser utilizado por crianças a partir dos 8 anos e também por pessoas com capacidades físicas, sensoriais ou mentais reduzidas ou com falta de experiência e conhecimento, se estes forem supervisionados ou se tiverem sido instruídos relativamente à utilização segura do produto e compreenderem os perigos daí resultantes. Crianças não devem brincar com o produto. A limpeza e manutenção pelo utilizador não devem ser realizadas por crianças sem supervisão.

Segurança elétrica

- ▶ A ficha de ligação do produto tem de caber na tomada. A ficha não deve ser modificada de modo algum. Não utilize quaisquer adaptadores com produtos com ligação à terra. Fichas originais (não modificadas) e tomadas adequadas reduzem o risco de choque elétrico.
- ▶ Não utilize o produto com um cabo de alimentação ou ficha de rede danificado. No caso de um cabo de alimentação ou ficha de rede danificado, entregue o produto para verificação e/ou reparação num Centro de Assistência Técnica autorizado da **Hilti**.
- ▶ Não instale o cabo de alimentação sob tapetes, móveis ou outros equipamentos. Não cubra o cabo de alimentação com tapetes pequenos, tapetes leves ou coberturas semelhantes. Instale o cabo de alimentação afastado de zonas de circulação conhecidas e certifique-se de que o cabo de alimentação não representa um risco de tropeçar.
- ▶ Ligue a ficha de rede a uma tomada adequada com ligação à terra, corretamente instalada e em conformidade com todas as disposições locais. Se estiver com dúvidas sobre se a tomada está protegida com fio terra, mande verificá-la por um electricista especializado qualificado.
- ▶ Certifique-se de que o cabo de alimentação não está mergulhado numa poça.
- ▶ Verifique regularmente o cabo de ligação do produto e, em caso de danos, mande-o substituir num **Hilti** posto de serviço de atendimento aos clientes. Verifique as extensões de cabo regularmente. Se estiverem danificadas, deverão ser substituídas.
- ▶ Se danificar o cabo de ligação à rede e/ou a extensão enquanto trabalha, não lhes toque. Retire a ficha de rede da tomada. Cabos de ligação à rede e extensões danificados representam um risco de choque elétrico.
- ▶ O cabo de ligação à rede deve apenas ser substituído pelo tipo estabelecido no manual de instruções.
- ▶ Não utilize incorretamente o cabo para transportar, pendurar ou puxar a ficha do produto da tomada. Mantenha o cabo afastado de calor, óleo, arestas vivas ou peças móveis do produto. Cabos danificados ou emaranhados aumentam o risco de choque elétrico.
- ▶ Nunca transporte o aparelho puxando pelo cabo de rede. Não passe com o aspirador por cima do cabo de rede.
- ▶ Em caso de corte de energia, desligue o produto e retire a ficha.
- ▶ Ao colocar a cabeça de aspiração, certifique-se de que não se magoa e não danifica o cabo de rede. Existe risco de ferimentos e danos.
- ▶ O produto não deve ser exposto a chuva nem humidade. A infiltração de água na ferramenta elétrica aumenta o risco de choques elétricos.
- ▶ Nunca utilize o produto se este estiver sujo ou molhado. O pó (nomeadamente o pó resultante de materiais condutores) ou a humidade aderente à superfície do produto podem, sob condições desfavoráveis, causar choques elétricos. Por conseguinte, se trabalha materiais condutores com frequência, recomendamos que mande verificar periodicamente o produto num Centro de Assistência Técnica **Hilti**.
- ▶ Antes de realizar trabalhos de conservação e manutenção, substitua os filtros ou acessórios ou não utilize temporariamente o produto (p. ex., durante pausas de trabalho), desligue o produto da fonte de alimentação principal (retire a ficha de rede da tomada, retire a bateria). Esta medida preventiva evita o acionamento acidental do produto.
- ▶ Utilize uma mangueira de aspiração antiestática de modo a evitar efeitos eletrostáticos.

Utilização e manutenção do produto

- ▶ Nunca deixe o produto sem supervisão.
- ▶ O aspirador só pode ser operado com o filtro principal montado e intacto. Verifique o filtro antes de qualquer utilização do aspirador.
- ▶ Proteja o produto contra congelação.
- ▶ Verifique o produto e os acessórios quanto a eventuais danos. Todos os dispositivos de segurança ou quaisquer elementos ligeiramente danificados deverão ser verificados quanto ao seu correto funcionamento antes da utilização. Certifique-se de que todas as peças móveis estão perfeitamente operacionais, sem encravar e sem avarias. Todas as peças devem estar corretamente montadas e preencher todos os requisitos de segurança para garantirem um funcionamento perfeito do produto.
- ▶ O seu produto só deve ser reparado por pessoal qualificado e só devem ser utilizadas peças sobresselentes originais. Desta forma é possível assegurar que a segurança do produto se mantém.
- ▶ Não transporte o produto com uma grua ou com outros meios de elevação.
- ▶ Não utilize o produto em substituição de uma escada.
- ▶ Limpe o dispositivo de regulação do nível da água periodicamente com uma escova segundo as instruções e examine-o quanto a indícios de danos.



Informações adicionais para a aspiração de substâncias explosivas

- ▶ Mandar efetuar regularmente verificações de continuidade da ligação à terra. Respeite as leis e regulamentações locais do local de utilização.
- ▶ Durante o funcionamento, coloque cuidadosamente a mangueira de aspiração e evite dobras.
- ▶ Verifique regularmente a mangueira de aspiração e o contentor quanto a acumulações de pó e remova eventuais acumulações de pó na mangueira de aspiração, no contentor e na carcaça do produto. Acumulações de pó ou resíduos de líquidos podem ser uma potencial fonte de ignição.
- ▶ Ligue o produto apenas a produtos geradores de pó que não produzam **nenhuma** fonte de ignição (p. ex., aparas de metal quentes, faíscas).
- ▶ Certifique-se de que as peças condutoras das máquinas de produtos do sistema estão eletrostaticamente ligadas à terra. Aqui, incluem-se também dispositivos de extração de pó e peças condutoras de produtos ou ferramentas da classe II. A ligação eletrostática à terra pode ser feita através do próprio produto ou de um dispositivo de ligação eletrostática à terra separado.
- ▶ Utilize apenas acessórios recomendados pela **Hilti**. A utilização de outros acessórios pode causar risco de explosão.
- ▶ Ative sempre a limpeza do filtro durante a aspiração de pós nocivos, nomeadamente, na utilização com ferramentas elétricas geradoras de pó.



Material aspirado

Os aspiradores Hilti e removedores de pó estão classificados nas classes de pó L, M ou H, em função da variante para determinadas classes de pó de acordo com a norma EN 60335-2-69. Consoante a variante, este produto só pode ser utilizado para aspirar pós até à classe de pós indicada. Tenha em atenção as diretivas nacionais específicas relativas às classificações dos pós e ao manuseamento correto com pós nocivos para a saúde.

- ▶ Antes de iniciar os trabalhos, verifique sempre a classe de perigo do pó nocivo para a saúde que poderá ser produzido durante o trabalho. Materiais nocivos para a saúde, como, p. ex., amianto e chumbo **não** fazem expressamente parte da utilização correta do produto e não podem ser processados  71. Se, apesar disto, processar materiais contendo chumbo ou amianto, a garantia do fabricante para o seu produto deixa de ser válida.
- ▶ Em caso de saída de espuma ou líquidos, desligar imediatamente o aspirador.
- ▶ Use vestuário de proteção e evite o contacto com a pele ao trabalhar com lama mineral resultante de perfuração (pH > 9, cáustico).
- ▶ Evite o contacto com líquidos alcalinos ou ácidos. No caso de contacto accidental, enxague imediatamente com água. Em caso de contacto do líquido com os olhos, lave-os abundantemente com água e procure auxílio médico.
- ▶ Pó produzido ao rectificar, lixar, cortar e furar pode conter produtos químicos perigosos. Alguns exemplos são: Chumbo ou tintas à base de chumbo; Tijolo, betão e outros produtos de alvenaria, pedra natural e outros produtos que contenham quartzo; Determinadas madeiras, como carvalho, faia e madeira tratada quimicamente; Amianto ou materiais contendo amianto. Determine a exposição do operador e das pessoas que se encontrem nas proximidades através da classe de perigo dos materiais a serem trabalhados. Tome as medidas necessárias para manter a exposição a um nível seguro como, por ex., a utilização de um sistema colector de pó ou o uso de uma protecção respiratória adequada. As medidas gerais para redução da exposição incluem:
 - ▶ Trabalhar num local bem ventilado,
 - ▶ Evitar o contacto prolongado com pó,
 - ▶ Afastar o pó do rosto e do corpo,
 - ▶ Usar roupa de protecção e lavar áreas expostas com água e sabão.
- ▶ Use luvas de protecção ao aspirar materiais quentes até, no máximo, 60 °C (140 °F).
- ▶ O aspirador deve ser equipado com filtros adequados, consoante a nocividade dos pós a aspirar/sugar.
- ▶ Não aspire objectos que possam provocar ferimentos através do saco colector do pó (p. ex., materiais pontiagudos ou com arestas vivas).
- ▶ Ao aspirar pó inflamável existe o perigo de incêndio e de explosão. Materiais desse tipo só podem ser aspirados por pessoal especializado e qualificado.
- ▶ Esvazie o recipiente para o pó assim que este estiver cheio ou no final de um turno de trabalho, e também antes de qualquer transporte.
- ▶ As combinações de diferentes metais ou poeiras, incluindo poeiras metálicas com água, podem dar origem a incêndios ou explosões. Aspire apenas os materiais explicitamente autorizados pelo fabricante, listados nas aplicações permitidas  71.
- ▶ Familiarize-se com todas as propriedades relevantes dos pós inflamáveis e possíveis reações com outros materiais e determine todos os aspectos de segurança relacionados com o manuseamento de pós.

Descrição

Vista geral do produto

- | | |
|--|---|
| <ul style="list-style-type: none"> ① Cabeça de aspiração ② Punho ③ Campo indicador e painel de controlo ④ Tampa cega para módulo sem fio (opcional) ⑤ Fita de prender para mala Hilti ⑥ Gancho de fixação (2x) com elástico de fixação ⑦ Sondas de fio Controlo do nível de enchimento ⑧ Abertura de saída de ar ⑨ Cabo de alimentação ⑩ Estribo de retenção dos suportes do filtro ⑪ Suporte do filtro | <ul style="list-style-type: none"> ⑫ Interruptor rotativo do modo de funcionamento ⑬ Bocal da mangueira (mangueira de aspiração) ⑭ Tomada embutida no aparelho ⑮ Contentor VC 20 / VC 150-6 ⑯ Contentor VC 40 / VC 150-10 ⑰ Recipiente para saco sem fim VC-CB (opcional) ⑱ Bloqueio do contentor (2x) ⑲ Rodas de guia com travão ⑳ Pega de transporte (extraível) ㉑ Estribo de retenção para punho de transporte ㉒ Punho |
|--|---|



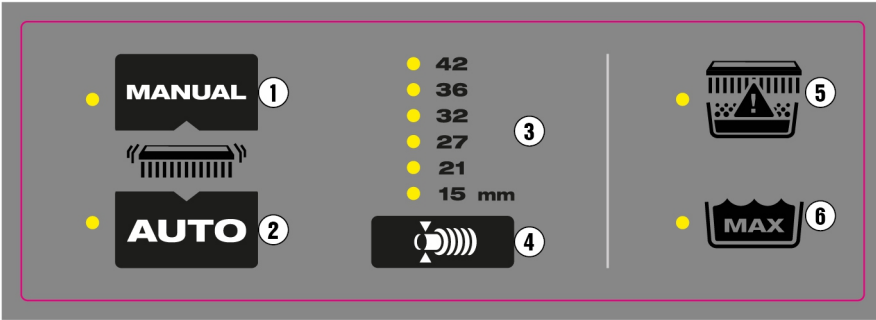

- | | | | |
|---|---|---|--|
| ① | Tecla de comando Limpeza manual do filtro | ④ | Tecla de comando Ajuste para diâmetro da mangueira |
| ② | Tecla de comando Limpeza automática do filtro | ⑤ | Indicador LED Estado do filtro |
| ③ | Indicação Diâmetro da mangueira selecionado | ⑥ | Indicador LED nível máximo de enchimento de água |

Utilização correta

Os produtos aqui descritos são aspiradores industriais para o uso industrial. Adequam-se para aplicações a seco e a húmido.

Utilize apenas acessórios e ferramentas originais da **Hilti**, de forma a evitar ferimentos. Utilize uma mangueira de aspiração antiestática de modo a evitar efeitos eletrostáticos.

Aplicações permitidas

- Aspiração de grandes quantidades de pós minerais em trabalhos com brocas diamantadas, cortadoras, martelos perfuradores e coroas de perfuração a seco **Hilti**
- Aspiração de lodo mineral de perfuração em trabalhos com coroas diamantadas de perfuração **Hilti** ou **Hilti** serras diamantadas
- Meios líquidos até uma temperatura de, no máximo, 60 °C (140 °F)
- Aspiração de pós inflamáveis em locais (normais) não classificados (zonas não EX).
- Meios líquidos com um **ponto de inflamação superior a 55 °C (131 °F)**
- Aspiração de aparas de madeira e pó de madeira em trabalhos com serras, retificadoras e brocas **Hilti**

VC 20MX-ACD
VC 40MX-ACD

- Aspiração de pós secos nocivos para a saúde, não inflamáveis, líquidos, aparas de madeira e pós perigosos com valores limite de exposição $\geq 0,1 \text{ mg/m}^3$ (classe de pós M).

As máquinas dimensionadas para recolher poeira mineral contendo quartzo devem, no mínimo, corresponder à classe de pós M.

VC 20HX-ACD
VC 40HX-ACD

- Aspiração de pós secos, não inflamáveis, nocivos para a saúde da classe de pós H em conformidade com EN 60335-2-69.

Aplicações não permitidas

- Aspiração de materiais e meios líquidos, com uma temperatura superior a 60 °C (140 °F) (p. ex. cigarros acesos, cinzas quentes)
- Aspiração de meios líquidos agressivos e inflamáveis, como p. ex. líquidos de refrigeração e lubrificantes, óleos, gasolina, solventes, ácidos (pH <5), lixívia (pH >12,5)
- Aspiração de objetos pontiagudos ou afiados, que possam, p. ex., danificar um saco coletor do pó colocado
- Aspiração de partículas quentes ou materiais incandescentes, que possam despoletar um incêndio ou uma explosão na mangueira ou no recipiente.
- Aspiração de pós e poeiras de magnésio.
- Aspiração de pós secos ou meios líquidos com um **ponto de inflamação abaixo de 55 °C (131 °F)**
- Aspiração de pós e meios líquidos com elevado risco de explosão (energia de ignição inferior a 1 mJ) ou misturas de pós e líquidos inflamáveis
- Utilização em locais classificados (perigosos) (zonas EX).
- Aspiração de amianto, materiais contendo amianto, chumbo e materiais contendo chumbo





Os aspiradores H devem ser sujeitos a manutenção, de acordo com a necessidade, mas no mínimo, uma vez por ano, se necessário, devem ser reparados e verificados por um especialista. O resultado da verificação deve ser apresentado se for solicitado.

Observe as regulamentações específicas do país! Respeite as diretivas nacionais para a prevenção de acidentes ao manusear com aspiradores da classe H.

Possível uso incorreto

- Utilização em regime contínuo estacionário, p. ex. em linhas automáticas ou semiautomáticas
- Operação do aspirador quando o aspirador está deitado de lado
- Utilização do aspirador como substituto de uma escada
- Transporte do aspirador com uma grua ou outros meios de elevação

Instruções

Visite a página do produto Hilti!

Pode encontrar todos os sacos de pó, filtros e outros acessórios pertencentes ao seu aspirador na nossa página de produto em qr.hilti.com/r0000000.



Faça a leitura do código QR ir diretamente para a página do produto Hilti.

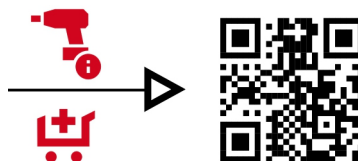

Acessórios e tipos de aplicação



Utilize os sacos coletores de pó somente uma vez. Todos os sacos coletores de pó foram concebidos para uma utilização única e ao serem utilizados mais de uma vez podem rasgar.

Acessórios	Tipo de aplicação
Saco coletor do pó (de plástico) PE VC 20, VC 150-6	Aplicações minerais (seco)
Saco coletor do pó (de plástico) PE VC 40, VC 150-10	Aplicações minerais (seco)
Saco coletor do pó Fleece VC 20, VC 150-6	Aplicações em madeira (seco) (não adequado para aplicações minerais)
Saco coletor do pó Fleece VC 40, VC 150-10	Aplicações em madeira (seco) (não adequado para aplicações minerais)
Saco coletor de pó VC 20H-X* (plástico)	aplicações minerais, a húmido e a seco
Saco coletor de pó VC 40H-X* (plástico)	aplicações minerais, a húmido e a seco
Filtro PTFE VC 20/40/150	Todas as aplicações (a húmido e a seco)
Filtro VC 20/40/150 universal	Todas as aplicações (a húmido e a seco)
Filtro HEPA VC 20/40/150	a húmido e a seco
Filtro H VC 20/40/150*	Filtro especial para aplicações com classe de pó H (lavável)
Mangueira de aspiração 36×4,65M AS	a húmido e a seco

*Ao utilizar um aspirador da classe H, tem de utilizar sempre um filtro (certificado para classe de pó H) e um saco coletor do pó (certificado para a classe de pó H) adequados. Caso contrário, não poderá ser garantida a certificação de classe de pó do aspirador.

Autocolantes especiais no produto

AVISO: Este aspirador contém pó perigosos para a saúde. O esvaziamento e manutenção, inclusive eliminação do saco coletor do pó, só podem ser efetuados por pessoal qualificado e que esteja a usar um equipamento de proteção pessoal adequado. Opere o aspirador apenas se o sistema de filtragem estiver completo e a funcionar em perfeitas condições.

Pode consultar a classificação do pó no autocolante no produto. Um dos seguintes autocolantes de aviso encontra-se no aspirador:



Autocolantes de aviso M

VC 20MX-ACD de acordo com IEC 60335-2-69:2021
VC 40MX-ACD de acordo com IEC 60335-2-69:2021



Autocolantes de aviso H

VC 20HX-ACD de acordo com IEC 60335-2-69:2021
VC 40HX-ACD de acordo com IEC 60335-2-69:2021



Autocolantes de aviso ACD

VC 20MX-ACD de acordo com IEC 60335-2-69:2021
VC 40MX-ACD de acordo com IEC 60335-2-69:2021
VC 20HX-ACD de acordo com IEC 60335-2-69:2021
VC 40HX-ACD de acordo com IEC 60335-2-69:2021



Preste atenção para que o autocolante de aviso esteja bem visível.

Incluído no fornecimento

Aspirador a húmido / a seco inclusive elemento filtrante, mangueira de aspiração completa com luva giratória (do lado do aspirador) e luva do aparelho, saco coletor do pó (plástico) PE, manual de instruções

Poderá encontrar outros produtos de sistema aprovados para o seu produto na sua **Hilti Store** ou em: www.hilti.group

Bluetooth

Este produto está equipado com Bluetooth (opcional).

O Bluetooth é uma transmissão de dados sem fios, através da qual dois produtos Bluetooth podem comunicar entre si a uma curta distância.

Indicações e sinais de aviso

O aspirador dispõe de diversos sistemas de monitorização que emitem sinais de aviso óticos (indicação LED) ou acústicos (sinal de aviso):

Elementos de indicação LED

Elementos de indicação	Indicador LED	Significado
	LED acende a verde	Limpeza automática do filtro está ativada.
	LED pisca a cor-de-laranja	O filtro principal está quase cheio e tem de ser limpo 76.



Elementos de indicação	Indicador LED	Significado
<p>Indicação de estado Filtro principal</p>	LED acende a vermelho	<p>Possibilidade 1: Contentor está cheio. Verifique o nível de enchimento do contentor.</p> <p>Possibilidade 2: Filtro principal está obstruído. Realize uma limpeza manual do filtro 76. Se o LED continuar aceso, substitua o filtro principal 78.</p>
	LED pisca a vermelho	Nenhum filtro principal colocado ou filtro principal mal colocado. Verifique se está colocado um filtro principal e se foi corretamente montado 78.
	LED acende a vermelho (apenas na aspiração de líquidos)	O nível máximo de enchimento foi alcançado e o controlo do nível de enchimento foi ativado. Esvazie o contentor 78.

Sinais de aviso acústicos

Se a velocidade do ar na mangueira de aspiração descer para menos de 20 m/s, soa por razões de segurança um sinal acústico de aviso.

Para que o sinal de aviso seja corretamente ativado, no ajuste do diâmetro da mangueira é necessário ajustar o diâmetro da mangueira de aspiração utilizada.

Limpeza do filtro

O aspirador dispõe de uma limpeza manual e automática do filtro para retirar o máximo possível do pó aderente ao elemento filtrante. O elemento filtrante é limpo automaticamente graças a uma golpada de ar (ruído de batimento). A limpeza do filtro só funciona com a mangueira de aspiração ligada.

A limpeza automática do filtro pode ser desligada pressionando a tecla **AUTO** e novamente ligada voltando a pressionar a tecla **AUTO**.

Independentemente da limpeza automática do filtro, o filtro pode ser limpo manualmente em qualquer altura 76.

Tenha em atenção o significado dos indicadores LED para as teclas de comando da limpeza do filtro. 73

A cada arranque do aspirador, é ativada a limpeza automática do filtro.

Para permitir uma potência de sucção continuamente elevada, a limpeza automática do filtro deve estar ativa em aplicações do sistema (sobretudo ao lixar, cortar e abrir roços) ou ao aspirar quantidades maiores de pó.

Características técnicas

Características do produto

Em caso de alimentação por um gerador ou transformador, a respetiva potência de saída mínima deverá corresponder ao dobro da potência nominal indicada na placa de características do aparelho. A tensão de serviço do transformador ou gerador deverá encontrar-se sempre entre +5% e -15% da tensão nominal do produto.

	VC 20MX-ACD	VC 40MX-ACD	VC 20HX-ACD	VC 40HX-ACD
Geração de produtos	5	5	5	5
Peso	11 kg	14,8 kg	11 kg	14,8 kg
Volume útil de pó	15 kg	34 kg	15 kg	34 kg
Volume útil de água	9 ℓ	22,8 ℓ	9 ℓ	22,8 ℓ
Volume do contentor	15 ℓ	30 ℓ	15 ℓ	30 ℓ
Máx. carga adicional	25 kg	25 kg	25 kg	25 kg
Temperatura do ar	-10 °C ... 40 °C	-10 °C ... 40 °C	-10 °C ... 40 °C	-10 °C ... 40 °C
Frequência da rede	50 Hz ... 60 Hz	50 Hz ... 60 Hz	50 Hz ... 60 Hz	50 Hz ... 60 Hz
Limpeza do filtro	automática, controlada por sensor	automática, controlada por sensor	automática, controlada por sensor	automática, controlada por sensor
Classe de proteção	I	I	I	I
Tipo de proteção	IP X4	IP X4	IP X4	IP X4



Tensão nominal

	110 V	110 V (GB 16 A)	110 V (GB 32 A)	220-240 V	220-240 V (CH)
Potência nominal	1 100 W	1 100 W	1 100 W	1 200 W	1 200 W
Potência de ligação da tomada embutida no aparelho para ferramenta elétrica	*/*	650 W (apenas nas versões com tomada embutida no aparelho)	1 600 W	2 400 W	1 100 W
Ligação à rede (tipo)	H07 RNF 3G 1,5 mm ²	H07 RNF 3G 1,5 mm ²	H07 RNF 3G 2,5 mm ²	H07 RNF 3G 1,5 mm ²	H07 RNF 3G 1,5 mm ²

220-240 V (GB)	
Potência nominal	1 200 W
Potência de ligação da tomada embutida no aparelho para ferramenta elétrica	1 800 W
Ligação à rede (tipo)	H07 RNF 3G 1,5 mm ²

Fluxo volumétrico e vácuo

		110 V (GB 16 A)	110 V (GB 32 A)	110 V	220-240 V
Débito máx.	Turbina	71 ℓ/s 255,6 m ³ /h 150 cfm	71 ℓ/s 255,6 m ³ /h 150 cfm	71 ℓ/s 255,6 m ³ /h 150 cfm	74 ℓ/s 266,4 m ³ /h 157 cfm
	Extremidade da mangueira	49,2 ℓ/s 177,1 m ³ /h 104 cfm	49,2 ℓ/s 177,1 m ³ /h 104 cfm	49,2 ℓ/s 177,1 m ³ /h 104 cfm	50,6 ℓ/s 183 m ³ /h 107 cfm
Vácuo máx.		22,3 kPa (223 mbar)	22,3 kPa (223 mbar)	22,3 kPa (223 mbar)	24,5 kPa (245 mbar)

		220-240 V (CH)			
Débito máx.	Turbina	74 ℓ/s 266,4 m ³ /h 157 cfm			
	Extremidade da mangueira	50,6 ℓ/s 183 m ³ /h 107 cfm			
Vácuo máx.		24,5 kPa (245 mbar)			

Informação sobre ruído

Nível de emissão sonora (L_{WA})	83 dB(A)
Nível de pressão da emissão sonora (L_{pA})	70 dB(A)
Incerteza (valor de ruído) (K_{pA} e K_{WA})	2 dB(A)

Valor total das vibrações

Valor total das vibrações	< 2,5 m/s ²
----------------------------------	------------------------



Preparação do local de trabalho
Desmontar a cabeça de aspiração

1. Retire a ficha de rede da tomada.
2. Abra os 2 linguetes de segurança.
3. Levante a cabeça de aspiração, separando-a do contentor.
4. Coloque a cabeça de aspiração sobre uma superfície plana.

Montar a cabeça de aspiração

1. Verifique as superfícies de contacto na cabeça de aspiração quanto a contaminações.
2. Coloque a cabeça de aspiração por cima do contentor.
3. Verifique o assentamento seguro da cabeça de aspiração e engate os grampos de fecho.
4. Feche os grampos de fecho.
5. Certifique-se de que a cabeça de aspiração está corretamente montada e travada.

Colocar o saco coletor do pó (de plástico) 

1. Retire a cabeça de aspiração do contentor.  75
2. Coloque o saco coletor do pó no contentor.
3. Dobre o saco coletor do pó sobre o bordo do contentor.
 - ▶ Garanta que há um excedente de aprox. 5 cm, desta forma consegue-se uma vedação perfeita.
4. Coloque a cabeça de aspiração no contentor.  75
5. Ligue a mangueira de aspiração.



Colocar um saco coletor do pó (de velcro)

1. Retire a cabeça de aspiração do contentor. 75
2. Coloque o saco coletor do pó no contentor.
3. Coloque o adaptador no suporte previsto para o efeito.
4. Certifique-se que o adaptador engata corretamente e o saco coletor do pó não sobressai do bordo do contentor.
5. Coloque a cabeça de aspiração no contentor. 75
6. Ligue a mangueira de aspiração.

Montar/remover a mangueira de aspiração

1. Para montar, empurre a mangueira de aspiração na junção de admissão.
2. Para retirar, puxe a mangueira de aspiração para fora da junção de admissão, com movimentos rotativos.

Ajustar diâmetro da mangueira

1. Para aspirar/sugar aparas de madeira e pós secos não inflamáveis com valores limite de exposição, ajuste o diâmetro da mangueira através da posição do interruptor para o ajuste do diâmetro da mangueira.
2. Altere o ajuste do diâmetro da mangueira e, com isso, o limiar para o sinal acústico de aviso, premindo repetidamente a tecla .

Utilização

CUIDADO

Risco de ferimentos devido a movimentos descontrolados! Com os travões das rodas desbloqueados, o aspirador pode entrar em movimentos descontrolados.

- ▶ Accione os travões das rodas para um posicionamento seguro do aspirador.

AVISO

Risco de ferimentos. Danos no sistema de filtragem podem originar a saída de pó nocivo para a saúde.

- ▶ Em caso de emergência (p. ex., em caso de ruptura do filtro) desligue o aspirador, separe o aspirador de todas as fontes de corrente (retire a bateria ou ficha de rede da tomada) e mande verificar o aspirador por pessoal qualificado antes de o voltar a utilizar.

PERIGO

Perigo devido a reações exotérmicas! Durante o manuseamento de poeiras metálicas, como p. ex. magnésio ou alumínio, podem ocorrer fortes reações exotérmicas (p. ex. fogo, explosões). Daí resulta um elevado risco de ferimentos devido a queimaduras e explosões.

- ▶ Familiarize-se com as características dos pós e tome todas as medidas de segurança necessárias antes de iniciar o trabalho.
- ▶ Tenha em atenção os perigos que podem resultar de uma combinação de materiais. Aqui incluem-se, entre outros, reações químicas entre poeiras metálicas ou poeiras metálicas e água.

Ligar ou desligar o aspirador

Ligar o aspirador e selecionar o modo de funcionamento

1. Rode o interruptor rotativo do modo de funcionamento para uma das seguintes funções:
 - ▶ **ON:** O aspirador funciona no modo de funcionamento normal
 - ▶ **AUTO** : O aspirador pode ser controlado automaticamente por um produto do sistema acoplado ou através de uma ligação Bluetooth.

Tenha em atenção as indicações relativas à segurança e utilização no manual de instruções do produto do sistema ou do acessório.

Desligar o aspirador

2. Rode o interruptor rotativo do modo de funcionamento para **OFF**.

Limpar o filtro principal

Só pode realizar a limpeza do filtro se o aspirador estiver ligado.

1. Tape a extremidade da mangueira.
 - ▶ Desta forma, maximiza o desempenho de limpeza.
2. Aguarde até que esteja formado o vácuo máximo.
3. Prima a tecla de comando .

Aspirar pós secos

CUIDADO

Risco de lesão devido a pós nocivos para a saúde! Se não for utilizado um filtro principal, pode sair produto aspirado nocivo.

- ▶ Utilize o aspirador somente com o filtro principal colocado.

Antes de aspirar pós secos – particularmente pó de origem mineral – é necessário verificar sempre se está colocado o saco coletor do pó correto dentro do contentor. O material aspirado pode então ser removido de forma fácil e limpa.

1. Selecione um modo de funcionamento. 76
2. Aspire o pó seco.

Após a aspiração de pós secos

3. Esvazie o contentor. 78
4. Limpe o aspirador com um pano húmido.



5. Coloque a cabeça de aspiração no contentor. 75
6. Verifique o filtro principal quanto a danos.
 - ▶ Substitua um filtro principal danificado. 78

Aspirar líquidos

1. Verifique o controlo do nível de enchimento. 79
2. Utilize, se possível, um filtro principal separado para a utilização a húmido.



Podem consultar informações sobre filtros adequados nas instruções de aplicação dos acessórios 72.

3. Selecione um modo de funcionamento. 76
4. Aspire os líquidos.

Após a aspiração de líquidos

5. Retire a cabeça de aspiração do contentor. 75
6. Esvazie o contentor. 78
7. Verifique o controlo do nível de enchimento. 79
8. Verifique o filtro principal quanto a danos.
 - ▶ Substitua um filtro principal danificado. 78
9. Coloque a cabeça de aspiração no contentor. 75

Aplicações do sistema

Utilizar interruptor de proteção contra sobrecarga 5



Apenas para os mercados da Austrália e Nova Zelândia

O fusível protege a tomada do aparelho de picos de corrente. Se o fusível disparar, o interruptor de sobrecarga (branco) aparece sob a cobertura transparente. Para que o fusível não volte a disparar, corrija a causa, p. ex., desligue a ferramenta elétrica conectada da tomada embutida no aparelho.

- ▶ Para restabelecer a alimentação elétrica à ferramenta elétrica conectada, pressione o interruptor de proteção contra sobrecarga.

Trabalhar com o aparelho utilizando a tomada embutida no aparelho

A tomada embutida no aparelho destina-se apenas à ligação direta de ferramentas elétricas ao aspirador.

Leia o manual de instruções relativo à ferramenta elétrica que vai ligar ao aspirador e as respetivas normas de segurança.



Apenas para os mercados Suíça e Liechtenstein: Utilize a tomada do aparelho exclusivamente em aplicações em situações de ambiente seco.

1. Desligue o aspirador da corrente elétrica.
2. Verifique se a potência máxima da ferramenta elétrica que pretende ligar ao aspirador é inferior à potência máxima permitida pela potência da tomada embutida no aparelho, consultar o capítulo "Características técnicas" e gravação na tomada embutida no aparelho.
3. Antes de ligar a ferramenta elétrica à corrente elétrica, certifique-se de que esta está desligada.
4. Ligue a ficha de rede da ferramenta elétrica à tomada embutida no aparelho.
5. Ligue a ficha de rede do aspirador à tomada.
6. Coloque o interruptor do aparelho na posição "Auto".
7. Ligue a ferramenta elétrica.



Depois de desligar a ferramenta elétrica, o aspirador continua a trabalhar por alguns instantes, para que o pó dentro da mangueira possa ser aspirado.

Trabalhar sem o aparelho utilizando a tomada embutida no aparelho

1. Antes de inserir a ficha de rede, certifique-se de que o interruptor da ferramenta está em **OFF**.
2. Ligue a ficha de rede do aspirador à tomada.
3. Rode o interruptor do aparelho para a posição **ON**.

Conservação e manutenção

Indicações de conservação para o aspirador



AVISO

Perigo devido a corrente eléctrica! Reparações incorrectas de peças eléctricas podem dar origem a ferimentos graves devidos a choques eléctricos.

- ▶ As reparações em peças eléctricas só devem ser executadas por um electricista especializado.

- Remova sujidade persistente com cuidado.
- Limpe a carcaça apenas com um pano ligeiramente húmido. Não utilize produtos de conservação que contenham silicone, uma vez que estes podem danificar os componentes de plástico.
- Utilize um pano limpo e seco, para limpar os contactos do produto.
- Mantenha o aspirador, particularmente as superfícies do punho, seco, limpo e isento de óleos e massas. Não utilize produtos de limpeza que contenham silicone.



- Nunca opere o aspirador com as saídas de ar obstruídas! Limpe as saídas de ar cuidadosamente com uma escova seca. Evite a penetração de corpos estranhos no interior da abertura da turbina.
- Preste especial atenção à limpeza do bordo superior do contentor e da sua ranhura, visto que este é decisivo para garantir a vedação entre o contentor e a cabeça de aspiração.

Indicações adicionais de conservação para aspiradores para pós nocivos para a saúde



PERIGO

Risco de ferimentos devido a inalação ou contacto com pós nocivos para a saúde! Consoante a classificação do pó, o aspirador poderá conter pó nocivo para a saúde.

- ▶ Trabalhos de esvaziamento e manutenção inclusive remoção dos recipientes coletores do pó, podem apenas ser realizados por pessoal qualificado. Utilize o equipamento protetor correspondente.
 - ▶ Todas as peças da máquina devem ser consideradas como estando sujas, quando são retiradas da área perigosa. Tome medidas adequadas para evitar um espalhamento do pó.
 - ▶ Nunca opere o aspirador sem o sistema de filtragem completo.
-
- Para a manutenção e limpeza, o aspirador deve ser manuseado de modo a não representar perigo para o pessoal da manutenção e terceiros.
 - Aplique uma ventilação filtrada (p. ex., um purificador de ar) que filtre continuamente pós nocivos para a saúde do ar ambiente.
 - Use vestuário de proteção.
 - Limpe a área da manutenção, de modo a que não haja a possibilidade de substâncias perigosas atingirem o ambiente.
 - Antes de retirar o aspirador da área onde se encontram substâncias perigosas, aspire e limpe o exterior do aspirador ou empacote-o bem. Evitando o espalhamento da poeira perigosa depositada.
 - Em caso de trabalhos de manutenção e de reparação, embale todas as peças contaminadas que não foram limpas de modo satisfatório em sacos impermeáveis e proceda à remoção de acordo com as regulamentações em vigor para a eliminação.
 - No mínimo anualmente mande efetuar uma verificação técnica pelo Centro de Assistência Técnica **Hilti** ou por uma pessoa qualificada, por exemplo, quanto a danos no filtro, estanquidade do aparelho e funcionamento dos dispositivos de controlo.

VC 20HX-ACD
VC 40HX-ACD

- Além disso, nos aspiradores da classe H, deverá verificar-se a eficácia do filtro do aspirador no mínimo todos os anos ou mais frequentemente, tal como poderá estar estipulado nos requisitos nacionais. O processo de verificação que poderá ser aplicado para comprovar a eficácia do filtro da máquina está definido em EN 60335-2-69 (22.AA.201.2). Se a verificação não for aprovada, deverá ser repetida com um novo filtro principal.

Esvaziar o contentor em caso de pós secos

1. Retire a cabeça de aspiração do contentor. 75
2. Pegue pelas cavidades do punho e incline o contentor para o esvaziar ou retire o saco coletor do pó.
3. Coloque a cabeça de aspiração no contentor. 75



Se pretender concluir a aspiração, observe as indicações na secção: Após a aspiração de pós secos 76.

Esvaziar o contentor sem saco coletor do pó (no caso de líquidos)

1. Retire a cabeça de aspiração do contentor. 75
2. Pegue pelas cavidades do punho e incline o contentor para o esvaziar.
3. Limpe o rebordo do contentor com um pano.
4. Coloque a cabeça de aspiração no contentor. 75



Se pretender concluir a aspiração, observe as indicações na secção: Após a aspiração de líquidos 77.

Substituir o filtro principal

1. Desligue o aspirador. 76
2. Se existir o seguinte equipamento, execute adicionalmente esta acção:

VC 20HX-ACD
VC 40HX-ACD

- ▶ Solte o parafuso de fixação com um sextavado interno (5 mm).
3. Abra o estribo de retenção para o suporte do filtro.
 4. Abra o suporte do filtro.
 5. Retire cuidadosamente o filtro principal das cavidades existentes no suporte.
 6. Limpe a superfície de vedação com um pano.
 7. Coloque o novo filtro principal no suporte do filtro.
 8. Feche o suporte do filtro, articulando o travamento da tampa para a frente.
 9. Feche o estribo de retenção para o suporte do filtro.
 10. Certifique-se de que volta a remover o pó que surge devido à substituição do filtro no aspirador e / ou filtro principal.



11 Se existir o seguinte equipamento, execute adicionalmente esta acção:



VC 20HX-ACD
VC 40HX-ACD

- Fixe o suporte do filtro com o parafuso de fixação (5 mm).

Verificar o controlo do nível de enchimento

O produto dispõe de um controlo do nível de enchimento, que evita a entrada de água na turbina e evitando assim danos na turbina e no produto. O nível de enchimento é monitorizado através de 2 sondas de fio.

Certifique-se de que as sondas de fio estão sempre em perfeitas condições técnicas e que não foram efetuadas quaisquer modificações ou manipulações. Caso contrário, não poderá ser garantida a funcionalidade do produto. Verifique e limpe as sondas exclusivamente como descrito abaixo.

1. Retire a cabeça de aspiração do contentor.  75
2. Verifique se os contactos de desconexão (sondas de fio) não estão sujos e, se for necessário, limpe-os com uma escova.
3. Verifique se a junta na cabeça de aspiração não está suja e, se for necessário, limpe-a com um pano.
4. Coloque a cabeça de aspiração no contentor.  75

Transporte

O aspirador não pode ser suspenso numa grua.

Guarde os acessórios e peças complementares nos suportes previstos para o efeito.

- Esvazie o aspirador antes de o transportar para um outro local.
- Não incline o aspirador e transporte o aspirador apenas na vertical, caso tenha aspirado líquidos.
- Para transportar o aspirador, pode, com ajuda do adaptador cónico, encaixar as extremidades da mangueira uma na outra.



AVISO

Risco de lesão devido a pós nocivos para a saúde! Pode sair material aspirado nocivo do bocal da mangueira.

- Ao transportar e se não utilizar o aspirador, tape o bocal da mangueira com a luva de fecho.



Indicações especiais relativamente ao transporte livre de pó

É necessário realizar as seguintes medidas para o transporte isento de pó:

Por norma, todas as partes do aspirador devem ser consideradas como estando contaminadas, caso o aspirador tenha sido utilizado numa área contaminada. Trate em conformidade do aspirador e tome todas as medidas necessárias que impeçam uma dispersão do pó nocivo para a saúde.

- Coloque a mangueira de aspiração no saco de transporte fornecido e feche o saco de transporte.
- Tape a ligação da extracção.
- Retire o tubo de aspiração com bocal para pavimentos para fora do suporte. Transporte o aspirador pelo punho e tubo de aspiração, não pela asa de empurrar.
- Antes de retirar o aspirador de uma área contaminada, é necessário descontaminar o lado de fora do aspirador através de um processo de aspiração do pó e limpá-lo bem ou tratá-lo com vedante.

Armazenamento



- Limpe o aspirador após a aspiração de pós secos  76 ou meios líquidos  77.
- Tenha atenção para que não fiquem quaisquer resíduos de água no recipiente, ou que os resíduos de p. ex. lama resultante da perfuração possam secar e endurecer na mangueira de aspiração e no recipiente.
- Guarde o aspirador em local seco, onde não seja permitida a entrada de pessoas não autorizadas.
- O aspirador só deve ser guardado em espaços fechados.

Ajuda em caso de avarias



No caso de avarias que não sejam mencionadas nesta tabela ou se não conseguir resolvê-las por si mesmo, contacte o nosso Centro de Assistência Técnica **Hilti**.

Possíveis avarias no produto







Avaria	Causa possível	Solução
Sinal acústico de aviso (potência de sucção reduzida)	Saco coletor do pó está cheio.	► Substitua o saco coletor do pó.
	O elemento filtrante está muito sujo.	► Se a limpeza automática do filtro estiver desativada, ative a limpeza automática do filtro e deixe o aspirador trabalhar durante 30 segundos.
	Mangueira de aspiração ou dispositivo de extracção de pó da ferramenta elétrica está obstruída(o).	► Limpe a mangueira de aspiração e o dispositivo de extracção de pó.
	Ajuste do diâmetro da mangueira em posição errada.	► Ajuste o diâmetro da mangueira  76.
Pó é expelido pelo aparelho.	Filtro principal não está corretamente montado.	► Volte a montar o filtro principal.  78
	Filtro principal está danificado.	► Monte um filtro principal novo.  78

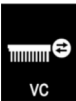

Avaria	Causa possível	Solução
O aparelho liga e desliga inesperadamente, ou o utilizador recebe uma descarga eletrostática.	A carga eletrostática não é dissipada, o aparelho está ligado a uma tomada sem ligação à terra.	▶ Ligue o aparelho a uma tomada com ligação à terra, utilize uma mangueira antiestática.
O motor deixou de funcionar.	Fusível do quadro elétrico disparou.	▶ Ligue o fusível. ▶ Se o fusível voltar a disparar, procure a causa para o excesso de corrente.
	Contentor cheio.	▶ Desligue o aparelho e esvazie o contentor.
	O dispositivo de proteção térmica do motor disparou.	▶ Desligue o aparelho e deixe-o arrefecer, aprox. 5 minutos. ▶ Se o motor não arrancar, leve o seu aparelho ao Serviço de Assistência Técnica Hilti .
	O dispositivo de proteção térmica do motor desliga repetidamente o motor.	▶ Limpe as saídas de ar cuidadosamente com uma escova seca.
O motor não funciona no modo automático.	A ferramenta elétrica ligada ao aspirador está avariada ou a ficha não foi introduzida corretamente.	▶ Verifique o funcionamento do aparelho ligado e insira bem o cabo de alimentação.
Limpeza automática do elemento filtrante não funciona.	Nenhuma mangueira de aspiração ligada.	▶ Ligue a mangueira de aspiração.

Possível avaria durante uma aplicação do sistema

As mensagens de erro aqui apresentadas podem ser apresentadas no display multifunções de um produto do sistema (p. ex. perfurador diamantado). Tenha em atenção as indicações sobre a solução de falhas no manual de instruções do produto do sistema.

Avaria	Causa possível	Solução
 O indicador de manutenção Substituir filtro acende.	Filtro principal está obstruído ou é demasiado antigo.	▶ Verifique o nível de enchimento do contentor. ▶ Prima a tecla de comando  74 ▶ Se necessário, substitua o filtro.  78
 O aspirador não arranque ou desliga pouco depois de arrancar.	Nenhum filtro principal colocado.	▶ Coloque um filtro principal adequado.  78
	Controlo do nível de enchimento foi ativado.	▶ Esvazie o contentor.  78 ▶ Verifique o controlo do nível de enchimento.  79

Reciclagem



AVISO

Perigo de ferimentos devido a eliminação incorrecta! Riscos para a saúde devido à fuga de gases ou líquidos.

- ▶ Não envie quaisquer baterias danificadas!
- ▶ Para evitar curto-circuitos, cubra as conexões com um material não condutor.
- ▶ Elimine as baterias de modo a mantê-las longe do alcance das crianças.
- ▶ Efectue a reciclagem da bateria na sua **Hilti Store** ou entre em contacto com a empresa de recolha de lixo responsável.

 Os produtos **Hilti** são, em grande parte, fabricados com materiais recicláveis. Um pré-requisito para a reciclagem é que esses materiais sejam devidamente separados. Em muitos países, a **Hilti** aceita o seu aparelho usado para reaproveitamento. Para mais informações, dirija-se ao Serviço de Clientes **Hilti** ou ao seu vendedor.



- ▶ Não deite as ferramentas eléctricas, aparelhos electrónicos e baterias no lixo doméstico!

Garantia do fabricante

- ▶ Se tiver dúvidas em relação às condições de garantia, contacte o seu parceiro **Hilti** local.



Mais informações

Pode consultar informações mais pormenorizadas sobre Utilização, Tecnologia, Meio ambiente, Declaração RoHS (apenas mercados na China e Taiwan) e Reciclagem na seguinte hiperligação: qr.hilti.com/manual/?id=2418904

Também pode encontrar esta hiperligação no final do manual de instruções sob a forma de código QR.



it Manuale d'istruzione originale

Indicazioni relative al manuale d'istruzioni

Informazioni sul presente manuale d'istruzioni

- **Attenzione!** Prima di utilizzare il prodotto, assicurarsi di aver letto e compreso il manuale d'istruzioni allegato al prodotto, comprese le istruzioni, le indicazioni di sicurezza, le avvertenze, le illustrazioni e le specifiche. In particolare, è necessario familiarizzare con tutte le istruzioni, le indicazioni di sicurezza, le avvertenze, le illustrazioni, le specifiche, i componenti e le funzioni. In caso di mancata osservanza sussiste il pericolo di scossa elettrica, incendio e/o lesioni gravi. Conservare il manuale d'istruzioni, comprese tutte le istruzioni, indicazioni di sicurezza e avvertenze, per un utilizzo successivo.
- I prodotti **HILTI** sono destinati ad un uso di tipo professionale e devono essere utilizzati, sottoposti a manutenzione e riparati esclusivamente da personale autorizzato ed opportunamente istruito. Questo personale deve essere istruito specificamente sui pericoli che possono presentarsi. Il prodotto ed i suoi accessori possono essere fonte di pericolo se maneggiati in modo non idoneo da personale non opportunamente istruito o utilizzati in modo non conforme alle disposizioni.
- Il manuale d'istruzioni allegato corrisponde allo stato attuale della tecnica al momento della stampa. La versione più aggiornata è sempre disponibile online sulla pagina del prodotto Hilti. A tale scopo, utilizzare il link o il codice QR nel presente manuale d'istruzioni, contrassegnato dal simbolo
- Se affidato a terzi, il prodotto deve essere sempre provvisto del manuale d'istruzioni.

Spiegazioni del disegno

Avvertenze

Le avvertenze avvisano della presenza di pericoli nell'uso del prodotto. Vengono utilizzate le seguenti parole segnaletiche:



PERICOLO

PERICOLO !

- ▶ Prestare attenzione ad un pericolo imminente, che può essere causa di lesioni gravi o mortali.



AVVERTIMENTO

AVVERTIMENTO !

- ▶ Per un pericolo potenzialmente imminente, che può essere causa di lesioni gravi o mortali per le persone.



PRUDENZA

PRUDENZA !

- ▶ Situazione potenzialmente pericolosa, che potrebbe causare lesioni alle persone o danni materiali.

Simboli nella documentazione

Nella nostra documentazione vengono utilizzati i seguenti simboli:

	Prima dell'utilizzo leggere il manuale d'istruzioni
	Prudenza
	Indicazioni sull'utilizzo ed altre informazioni utili
	Smaltimento dei materiali riciclabili
	Non gettare gli attrezzi elettrici e le batterie tra i rifiuti domestici

Simboli nelle figure

Nelle nostre figure vengono utilizzati i seguenti simboli:

	Questi numeri rimandano alle figure corrispondenti all'inizio delle presenti istruzioni
	La numerazione indica una sequenza delle fasi di lavoro nell'immagine e può discostarsi dalle fasi di lavoro nel testo
	I numeri di posizione vengono utilizzati nella figura Panoramica e fanno riferimento ai numeri della legenda nel paragrafo Panoramica prodotto





Questo simbolo è inteso per attirare la vostra attenzione in caso di utilizzo del prodotto.

Simboli in funzione del prodotto

Simboli generali

Simboli che vengono utilizzati in combinazione con il prodotto.



Il prodotto supporta la tecnologia NFC, compatibile con piattaforme iOS e Android.

Segnali di divieto

I segnali di divieto indicano azioni vietate.



Proibito il trasporto con gru

Sicurezza

Indicazioni generali di sicurezza

▶ **ATTENZIONE! È ASSOLUTAMENTE NECESSARIO LEGGERE ATTENTAMENTE TUTTE LE ISTRUZIONI.** Eventuali errori nell'adempimento delle istruzioni qui di seguito riportate potranno causare scosse elettriche, incendi e/o lesioni gravi. **CUSTODIRE CON CURA LE PRESENTI ISTRUZIONI.**

- ▶ Non è consentito manipolare né apportare modifiche al prodotto.
- ▶ Utilizzare il prodotto giusto. Non utilizzare il prodotto per scopi diversi da quelli per i quali è stato progettato, bensì solamente in conformità a quanto riportato nel presente manuale ed in perfette condizioni di funzionamento.
- ▶ Prima di procedere all'utilizzo del prodotto, si raccomanda di informarsi in merito alla gestione, agli eventuali pericoli derivanti dal materiale in questione ed allo smaltimento del materiale aspirato.
- ▶ L'attrezzo deve essere utilizzato esclusivamente da persone che abbiano una sufficiente familiarità con l'attrezzo stesso, siano state istruite ad un uso sicuro e che comprendano i pericoli che ne possono derivare. Il prodotto non è destinato all'uso da parte dei bambini. I bambini devono essere sorvegliati al fine di evitare che giochino con il prodotto.
- ▶ Conservare gli attrezzi inutilizzati in un luogo sicuro. I prodotti non utilizzati devono essere conservati in un luogo asciutto, in alto o chiuso a chiave, al di fuori della portata dei bambini.
- ▶ Attenersi alle normative antinfortunistiche nazionali.
- ▶ Non rivolgere questo aspiratore contro persone o animali.
- ▶ Non utilizzare l'aspiratore in acqua o sott'acqua.

Area di lavoro

- ▶ Fare in modo che la postazione di lavoro sia ben illuminata.
- ▶ Fare in modo che l'area di lavoro sia ben ventilata. L'aerazione insufficiente dell'area di lavoro può provocare danni alla salute causati dalla polvere.
- ▶ Mantenere pulita la zona di lavoro, sgombra da oggetti e prestare attenzione ai cavi di alimentazione posati nella zona di lavoro. I cavi di rete posati in modo non corretto possono costituire un pericolo di inciampo e causare lesioni.
- ▶ Evitare di lavorare con il prodotto in ambienti soggetti a rischio di esplosioni nei quali si trovino liquidi, gas o polveri infiammabili. Gli attrezzi elettrici producono scintille che possono far infiammare la polvere o i gas.
- ▶ Durante la fase di depolverazione è necessario assicurare un ricambio d'aria L sufficiente nell'ambiente nel momento in cui l'aria di scarico viene fatta ricircolare.

Sicurezza delle persone

- ▶ È importante essere concentrati su ciò che si sta facendo e maneggiare con attenzione il prodotto durante il lavoro. Non utilizzare il prodotto in caso di stanchezza, oppure se ci si trovi sotto l'influsso di droghe, alcol o farmaci. Anche un solo attimo di disattenzione durante l'utilizzo del prodotto può causare lesioni di grave entità.
- ▶ Evitare di assumere posture anomale. Cercare di tenere una posizione stabile e di mantenere sempre l'equilibrio.
- ▶ Durante l'uso e la manutenzione del prodotto, l'utilizzatore e le persone che si trovano nelle vicinanze devono indossare dispositivi di protezione individuale adeguati all'applicazione. L'uso di determinati materiali richiede un equipaggiamento di protezione personale supplementare. Informazioni nel capitolo "Materiale aspirato" 83.
- ▶ Se è possibile montare dispositivi di aspirazione o di raccolta della polvere, assicurarsi che questi siano collegati e vengano utilizzati in modo corretto. L'impiego di un dispositivo per l'aspirazione della polvere può ridurre il pericolo rappresentato dalla polvere.
- ▶ Il prodotto non è stato ideato per essere utilizzato da persone (bambini inclusi) con limitate capacità fisiche, sensoriali o mentali oppure prive di esperienza e/o conoscenza.
- ▶ I bambini andranno istruiti e sorvegliati, per evitare che giochino con il prodotto.
- ▶ Il presente prodotto può essere utilizzato da bambini con età minima 8 anni e anche da persone con limitate capacità fisiche, sensoriali o mentali, o ancora prive di esperienza e conoscenza, purché adeguatamente sorvegliate e istruite sull'uso sicuro del prodotto e purché comprendano i pericoli ivi derivanti. Non lasciare giocare i bambini con il prodotto. Pulizia e manutenzione da parte dell'utente non devono essere eseguite da bambini senza sorveglianza.

Sicurezza elettrica

- ▶ La spina del prodotto dovrà essere adatta alla presa di corrente. Evitare assolutamente di apportare modifiche alla spina. Non utilizzare adattatori con i prodotti dotati di messa a terra di protezione. Le spine non modificate e le prese adatte allo scopo riducono il rischio di scosse elettriche.
- ▶ Non utilizzare il prodotto con un cavo di alimentazione o una spina danneggiati. Se il cavo di alimentazione o la spina sono danneggiati, portare il prodotto presso un Centro Riparazioni **HILTI** autorizzato per un controllo e/o una riparazione.



- ▶ Non posare il cavo di alimentazione sotto tappeti, mobili o altre apparecchiature. Non coprire il cavo di alimentazione con piccoli tappeti, tappetini o coperture simili. Posare il cavo di alimentazione al di fuori di percorsi pedonali noti e assicurarsi che non vi sia il rischio di inciampo a causa del cavo stesso.
- ▶ Inserire la spina in una presa adatta con messa a terra, che sia installata in sicurezza e tenendo conto di tutte le caratteristiche locali. Se non si è sicuri sulla corretta messa a terra della presa, farla controllare da un elettricista specializzato.
- ▶ Accertarsi che il cavo di alimentazione non sia immerso in pozzanghere.
- ▶ Controllare regolarmente il cavo di alimentazione del prodotto e, in caso di danni, farlo sostituire da un Centro Riparazioni **Hilti**. Controllare regolarmente i cavi di prolunga e sostituirli qualora risultassero danneggiati.
- ▶ Se durante il lavoro vengono danneggiati il cavo di alimentazione e/o il cavo di prolunga, non toccarli. Estrarre la spina dalla presa. Se i cavi di alimentazione e di prolunga sono danneggiati sussiste il pericolo di scossa elettrica.
- ▶ Il cavo di alimentazione deve essere sostituito soltanto con il modello specificato nel manuale d'istruzioni.
- ▶ Non usare il cavo per scopi diversi da quelli previsti, per trasportare o appendere il prodotto, né per estrarre la spina dalla presa di corrente. Tenere il cavo al riparo da fonti di calore, dall'olio, dagli spigoli o da parti del prodotto in movimento. I cavi danneggiati o aggrovigliati aumentano il rischio di scosse elettriche.
- ▶ Non tirare mai l'aspiratore dal cavo di alimentazione per spostarlo. Non passare con l'aspiratore sul cavo di alimentazione.
- ▶ In caso di interruzione dell'alimentazione disattivare il prodotto ed estrarre la spina dalla presa di corrente.
- ▶ Durante l'applicazione della testa di aspirazione, prestare attenzione a non pizzicarsi le dita ed a non danneggiare il cavo di alimentazione. Sussiste il pericolo di lesioni e di danni materiali.
- ▶ Tenere il prodotto al riparo dalla pioggia e dall'umidità. L'eventuale infiltrazione di acqua in un attrezzo elettrico aumenta il rischio di scosse elettriche.
- ▶ Non utilizzare il prodotto se è sporco o bagnato. In circostanze sfavorevoli, la polvere eventualmente presente sulla superficie del prodotto, soprattutto se proveniente da materiali conduttori, oppure l'umidità, possono causare scariche elettriche. Pertanto, soprattutto se vengono lavorati frequentemente materiali conduttori, far controllare ad intervalli regolari i prodotti sporchi presso un Centro Riparazioni **Hilti**.
- ▶ Prima di eseguire lavori di cura e manutenzione, cambiare il filtro o gli accessori oppure non utilizzare temporaneamente il prodotto (ad es. nelle pause di lavoro), scollegare il prodotto dall'alimentazione elettrica principale (tirare il connettore di rete, togliere la batteria). Tale misura di sicurezza eviterà che il prodotto possa essere messo in funzione inavvertitamente.
- ▶ Onde evitare gli effetti elettrostatici, utilizzare un tubo flessibile di aspirazione antistatico.

Utilizzo conforme e cura del prodotto

- ▶ Non lasciare mai il prodotto incustodito.
- ▶ L'aspirapolvere può essere utilizzato soltanto se il filtro principale è montato e intatto. Prima di ogni utilizzo, controllare il filtro dell'aspirapolvere.
- ▶ Proteggere il prodotto dal gelo.
- ▶ Controllare che il prodotto e gli accessori non presentino eventuali danneggiamenti. Prima di un ulteriore impiego dell'attrezzo, i dispositivi di protezione o le parti lievemente danneggiate devono essere esaminati con cura per verificarne il perfetto funzionamento in conformità alle prescrizioni. Verificare che i componenti mobili funzionino perfettamente senza incepparsi e verificare inoltre che gli altri componenti non siano danneggiati. Tutte le parti devono essere montate correttamente e soddisfare tutte le prescrizioni, per assicurare il perfetto funzionamento del prodotto.
- ▶ Fare riparare il prodotto esclusivamente da personale specializzato qualificato e solo impiegando pezzi di ricambio originali. In questo modo potrà essere salvaguardata la sicurezza del prodotto.
- ▶ Non trasportare il prodotto con una gru o con altri mezzi di sollevamento.
- ▶ Non utilizzare l'attrezzo come scala.
- ▶ Il dispositivo di limitazione del livello d'acqua deve essere pulito regolarmente con una spazzola secondo le istruzioni ed ispezionato al fine di rilevare eventuali danneggiamenti.

Ulteriori avvertenze in caso di aspirazione di sostanze esplosive

- ▶ Effettuare regolarmente prove di continuità della messa a terra. Rispettare le leggi e le normative locali del luogo di utilizzo.
- ▶ Durante il funzionamento, posare con cura il tubo flessibile di aspirazione ed evitare che si pieghi.
- ▶ Controllare regolarmente che non si accumulino polvere nel tubo flessibile di aspirazione e nel contenitore dei rifiuti e rimuovere eventuali accumuli di polvere sul tubo flessibile di aspirazione, sul contenitore dei rifiuti e sull'alloggiamento del prodotto. Gli accumuli di polvere o di residui di liquido possono rappresentare una potenziale fonte di accensione.
- ▶ Collegare il prodotto solo a prodotti che formano polvere, i quali **non** generano fonti di accensione (ad es. trucioli metallici caldi, scintille).
- ▶ Assicurarsi che le parti di macchina conduttive dei prodotti del sistema siano messe a terra elettrostaticamente. Questo include anche le calotte di aspirazione e le parti conduttive dei prodotti o degli utensili di Classe II. La messa a terra elettrostatica può essere effettuata tramite il prodotto stesso o tramite un dispositivo di messa a terra elettrostatico separato.
- ▶ Utilizzare soltanto gli accessori raccomandati da **Hilti**. L'utilizzo di altri accessori può comportare il pericolo di esplosione.
- ▶ Attivare sempre la pulizia del filtro durante l'aspirazione di polveri pericolose, prestare particolare attenzione in caso di utilizzo con elettrostrumenti che generano polvere.

Materiale aspirato

Gli aspirapolveri ed i depolveratori **Hilti**, a seconda della versione per determinate classi di polveri secondo EN 60335-2-69, sono classificati nella classe di polveri L, M o H. A seconda della versione, con questo prodotto possono essere aspirate solo polveri fino alla classe di polveri indicata. Osservare le specifiche linee guida nazionali sulla classificazione delle polveri e sulla corretta gestione delle polveri nocive.

- ▶ Prima di iniziare il lavoro, controllare sempre la classe di pericolosità della polvere nociva per la salute che potrebbe formarsi durante il lavoro. I materiali nocivi per la salute, come ad esempio l'amianto ed il piombo, **non** sono previsti specificatamente nell'uso previsto del prodotto e non devono essere trattati  85. Se nonostante ciò vengono trattati materiali contenenti piombo o amianto, la garanzia del costruttore per il Vostro prodotto decade.
- ▶ Spegnerne immediatamente l'aspiratore qualora si verificasse una fuoriuscita di schiuma o altri liquidi.
- ▶ Se vengono eseguiti lavori con fanghi di perforazione di natura minerale, indossare l'abbigliamento protettivo previsto ed evitare il contatto con la pelle (pH > 9, corrosivo).



- ▶ Evitare il contatto con liquidi basici o acidi. In caso di contatto casuale, sciacquare con acqua. Se il liquido entra in contatto con gli occhi, risciacquare abbondantemente con acqua e consultare un medico.
- ▶ La polvere che si genera durante la levigatura, la smerigliatura, il taglio e la foratura può contenere sostanze chimiche pericolose. Alcuni esempi sono: piombo o vernici a base di piombo; mattoni, calcestruzzo ed altri prodotti di muratura, pietra naturale e altri prodotti a base di quarzo; determinate categorie di legname, quali rovere, faggio e legno trattato chimicamente; amianto o materiali contenenti amianto. Determinare l'esposizione dell'utilizzatore e degli astanti in base alla classe di pericolosità dei materiali su cui si sta lavorando. Adottare i provvedimenti necessari al fine di mantenere l'esposizione ad un livello di sicurezza, ad es. utilizzare un sistema di raccolta della polvere o indossare una mascherina di protezione delle vie respiratorie. I provvedimenti generali per la riduzione dell'esposizione includono i seguenti punti:
 - ▶ lavorare in un ambiente ben aerato,
 - ▶ evitare un contatto prolungato con la polvere,
 - ▶ allontanare la polvere da viso e corpo,
 - ▶ indossare abbigliamento protettivo e lavare con acqua e sapone le parti esposte.
- ▶ Qualora si aspiri materiale caldo, con temperatura max. di 60 °C (140 °F), indossare guanti protettivi.
- ▶ In funzione della pericolosità delle polveri da aspirare, l'aspiratore dovrà essere equipaggiato con i filtri appropriati.
- ▶ Evitare di aspirare oggetti che possono comportare lesioni attraverso il sacchetto raccogli-polvere (ad esempio materiale aspirato appuntito o affilato).
- ▶ In caso di aspirazione di polveri infiammabili sussiste il pericolo di incendio e di esplosione. Tali materiali possono essere aspirati solo da personale specializzato qualificato.
- ▶ Svuotare il contenitore raccogli-polvere non appena è pieno, oppure alla fine del turno di lavoro e prima di ogni trasporto.
- ▶ Le combinazioni di diversi metalli o polveri anche di polveri metalliche con acqua possono provocare incendi o esplosioni. Aspirare solo i materiali esplicitamente autorizzati dal produttore elencati nelle applicazioni ammesse 85.
- ▶ Acquisire familiarità con tutte le proprietà rilevanti delle polveri combustibili e con le possibili reazioni con altre sostanze e determinare tutti gli aspetti di sicurezza associati all'uso delle polveri.

Descrizione

Panoramica del prodotto

- | | | | |
|---|--|---|--|
| ① | Testa di aspirazione | ⑫ | Interruttore girevole modalità operativa |
| ② | Impugnatura per il trasporto | ⑬ | Raccordo d'immissione (tubo flessibile di aspirazione) |
| ③ | Pannello di comando e visualizzazione | ⑭ | Presa dell'attrezzo |
| ④ | Coperchio cieco per modulo radio (opzionale) | ⑮ | Contenitore VC 20 / VC 150-6 |
| ⑤ | Occhiello di fissaggio per valigetta Hilti | ⑯ | Contenitore VC 40 / VC 150-10 |
| ⑥ | Ganci di fissaggio (2 pz.) con cavetto in gomma | ⑰ | Contenitore per sacchetto senza fine VC-CB (optional) |
| ⑦ | Sonde a filo monitoraggio del livello di riempimento | ⑱ | Bloccaggio contenitore (2 pz.) |
| ⑧ | Apertura di sfiato | ⑲ | Ruote girevoli con freno |
| ⑨ | Cavo di alimentazione | ⑳ | Impugnatura di trasporto (estraibile) |
| ⑩ | Staffa di bloccaggio cassetta del filtro | ㉑ | Staffa di bloccaggio per maniglia di trasporto |
| ⑪ | Cassetta del filtro | ㉒ | Impugnatura per il trasporto |

Pannello di comando e visualizzazione

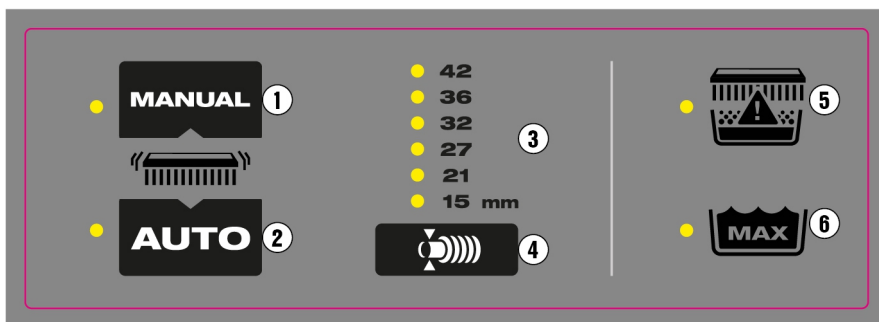

- | | | | |
|---|---|---|--|
| ① | Tasto di comando pulizia manuale del filtro | ④ | Tasto di comando di regolazione del diametro del tubo flessibile |
| ② | Tasto di comando sistema automatico di pulizia del filtro | ⑤ | Indicatore a LED stato del filtro |
| ③ | Indicazione del diametro del tubo flessibile selezionato | ⑥ | Indicatore a LED livello max di riempimento dell'acqua |



Utilizzo conforme

I prodotti qui descritti sono aspiratori industriali universali destinati ad un uso professionale. Sono utilizzabili per applicazioni a secco ed a umido. Per evitare il rischio di lesioni, utilizzare esclusivamente gli accessori e gli utensili di **Hilti**. Onde evitare gli effetti elettrostatici, utilizzare un tubo flessibile di aspirazione antistatico.

Applicazioni ammesse

- Aspirazione di grandi quantità di polveri minerali dalla lavorazione con mole diamantate, troncatrici, martelli perforatori e corone di perforazione a secco **Hilti**
- Aspirazione di fanghi di perforazione di natura minerale dalla lavorazione con corone diamantate **Hilti** o seghe diamantate **Hilti**
- Sostanze liquide fino a una temperatura massima di 60 °C (140 °F)
- Aspirazione di polveri infiammabili in luoghi non classificati (normali) (non zone a rischi di esplosione).
- Sostanze liquide con un **punto di infiammabilità superiore a 55 °C (131 °F)**
- Aspirazione di trucioli di legno e polvere di legno dalla lavorazione con seghe, smerigliatrici e punte **Hilti**

VC 20MX-ACD
VC 40MX-ACD

- Aspirazione di polveri nocive per la salute asciutte e non infiammabili, liquidi, trucioli di legno e polveri pericolose con limiti di esposizione $\geq 0,1 \text{ mg/m}^3$ (classe di polveri M).



Le macchine concepite per raccogliere polvere minerale contenente quarzo devono corrispondere almeno alla classe di polveri M.

VC 20HX-ACD
VC 40HX-ACD

- Aspirazione di polveri asciutte, non infiammabili e nocive per la salute di Classe H secondo EN 60335-2-69.

Applicazioni non ammesse

- Aspirazione di materiali e sostanze liquide con una temperatura superiore a 60 °C (140 °F) (ad esempio sigarette accese, cenere calda)
- Aspirazione di sostanze liquide aggressive e infiammabili, come ad esempio liquidi di raffreddamento e lubrificanti, oli, benzina, solventi, acidi (pH <5), soluzioni alcaline (pH >12,5)
- Aspirazione di oggetti appuntiti o con bordi taglienti che potrebbero ad esempio danneggiare il sacchetto della polvere inserito
- Aspirazione di particelle calde o sostanze incandescenti che potrebbero provocare un incendio o un'esplosione nel tubo flessibile o nel contenitore.
- Aspirazione di polvere di magnesio.
- Aspirazione di polveri asciutte o sostanze liquide con un **punto di infiammabilità inferiore a 55 °C (131 °F)**
- Aspirazione di polveri e sostanze liquide con un elevato rischio di esplosione (energia di accensione inferiore a 1 mJ) o miscele di polveri e liquidi infiammabili
- Applicazione in luoghi classificati (pericolosi) (zone a rischio di esplosione).
- Aspirazione di amianto, materiali contenenti amianto, piombo e materiali contenenti piombo

VC 20HX-ACD
VC 40HX-ACD



All'occorrenza, o comunque almeno una volta all'anno, gli aspiratori H devono essere sottoposti a manutenzione, riparati se necessario e ispezionati da un tecnico specializzato. Il risultato dell'ispezione deve essere presentato su richiesta.

Attenersi alle regole in vigore nel proprio Paese. Nell'utilizzare aspiratori di classe H, attenersi alle normative antinfortunistiche nazionali.

Possibile utilizzo non conforme

- Utilizzo in funzionamento continuo stazionario, ad esempio in sistemi automatici o semiautomatici
- Utilizzare l'aspiratore quando è appoggiato su un fianco
- Utilizzare l'aspiratore come sostituto del cavo
- Trasporto dell'aspiratore con gru o altri mezzi di sollevamento

Indicazioni sull'utilizzo

Visitate la pagina prodotti Hilti!

Tutti i sacchetti raccogli-polvere, filtri ed altri accessori adatti al vostro aspiratore sono riportati nella nostra pagina prodotti al sito qr.hilti.com/r0000000.



Scansionare il codice QR per accedere direttamente alla pagina prodotti **Hilti**.

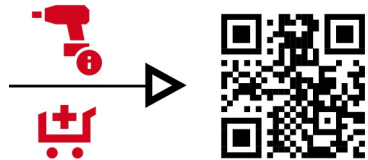

Accessori e tipi di applicazioni



Utilizzare i sacchetti raccogli-polvere sempre solo una volta. Tutti i sacchetti raccogli-polvere sono concepiti per essere utilizzati una sola volta e possono lacerarsi in caso di utilizzo ripetuto.



Accessori	Tipo di applicazione
Sacchetto raccogli-polvere in plastica PE VC 20, VC 150-6	Applicazioni con sostanze minerali (a secco)
Sacchetto raccogli-polvere in plastica PE VC 40, VC 150-10	Applicazioni con sostanze minerali (a secco)
Sacchetto raccogli-polvere Fleece VC 20, VC 150-6	Applicazioni con legno (a secco) (non idoneo per applicazioni minerali)
Sacchetto raccogli-polvere Fleece VC 40, VC 150-10	Applicazioni con legno (a secco) (non idoneo per applicazioni minerali)
Sacchetto raccogli-polvere VC 20H-X* (plastica)	applicazioni con sostanze minerali, a umido e a secco
Sacchetto raccogli-polvere VC 40H-X* (plastica)	applicazioni con sostanze minerali, a umido e a secco
Filtro PTFE VC 20/40/150	Tutte le applicazioni (a umido e a secco)
Filtro VC 20/40/150 universale	Tutte le applicazioni (a umido e a secco)
Filtro HEPA VC 20/40/150	a umido e a secco
Filtro H VC 20/40/150*	Filtro speciale per le applicazioni con classe di polveri H (depurabile)
Tubo flessibile di aspirazione 36×4,65M AS	a umido e a secco

*Quando si utilizza un aspiratore di Classe H, occorre utilizzare sempre un filtro adatto (Classe di polveri H certificata) ed un sacchetto raccogli-polvere (Classe di polveri H certificata). In caso contrario non è possibile garantire la certificazione della classe di polveri dell'aspiratore.

Etichette speciali sul prodotto

ATTENZIONE: Questo aspiratore contiene polveri dannose per la salute. Lo svuotamento e la manutenzione, compreso lo smaltimento del sacchetto raccogli-polvere, devono essere eseguite esclusivamente da personale specializzato, che indossa idonei dispositivi di protezione individuali. Utilizzare l'aspiratore esclusivamente con il sistema di filtraggio integro e perfettamente funzionante.

È possibile desumere la classificazione delle polveri dall'etichetta adesiva sul prodotto. Sull'aspiratore si trova uno dei seguenti adesivi di avvertimento:

Adesivo di avvertimento M

VC 20MX-ACD secondo IEC 60335-2-69:2021
VC 40MX-ACD secondo IEC 60335-2-69:2021



Adesivo di avvertimento H

VC 20HX-ACD secondo IEC 60335-2-69:2021
VC 40HX-ACD secondo IEC 60335-2-69:2021



Adesivo di avvertimento ACD

VC 20MX-ACD secondo IEC 60335-2-69:2021
VC 40MX-ACD secondo IEC 60335-2-69:2021
VC 20HX-ACD secondo IEC 60335-2-69:2021
VC 40HX-ACD secondo IEC 60335-2-69:2021



Accertarsi che l'adesivo di avvertimento sia ben visibile.

Dotazione

Aspiratore a umido / a secco incluso elemento filtrante, tubo flessibile di aspirazione completo di manicotto rotante (lato aspiratore) e manicotto utensile, sacchetto raccogli-polvere (in plastica) PE, manuale d'istruzioni

Altri prodotti di sistema, omologati per il vostro prodotto, sono reperibili presso il vostro **Hilti Store** oppure all'indirizzo: **www.hilti.group**

Bluetooth

Questo prodotto è dotato di collegamento Bluetooth (opzionale).

Il Bluetooth è una trasmissione dei dati wireless, attraverso la quale i due prodotti compatibili di Bluetooth possono comunicare tra loro su una breve distanza.

Indicazioni e segnali di avviso

L'aspiratore è dotato di diversi sistemi di controllo che emettono segnali di avvertimento visivi (indicatore LED) o acustici (beep di avvertimento):

Elementi di visualizzazione a LED

Elemento di visualizzazione	Indicatore LED	Significato
	Il LED si accende con spia verde	La pulizia automatica del filtro è attivata.
	Il LED lampeggia con luce arancione	Il filtro principale è quasi pieno e deve essere pulito 90.
 Indicatore di stato filtro principale	Il LED si accende con luce rossa	Opzione 1: il contenitore rifiuti è pieno. Controllare il livello di riempimento del contenitore rifiuti. Opzione 2: il filtro principale è intasato. Eseguire una pulizia del filtro manuale 90. Se il LED resta acceso, sostituire il filtro principale 92.
	Il LED lampeggia con luce rossa	Nessun filtro principale inserito oppure filtro principale non è inserito correttamente. Controllare se è inserito un filtro principale e se è stato montato correttamente 92.
	Il LED si accende con luce rossa (solo per l'aspirazione di liquidi)	Il livello di riempimento massimo è raggiunto ed il monitoraggio livello di riempimento si è attivato. Svuotare il contenitore rifiuti 92.

Segnali di avvertimento acustico

Se la velocità dell'aria all'interno del tubo flessibile d'aspirazione scende sotto i 20 m/s, per motivi di sicurezza si attiva un segnale acustico di avvertimento.

Affinché il segnale acustico d'avvertimento venga emesso correttamente, è necessario che nell'impostazione del diametro del tubo flessibile venga indicato il diametro del tubo flessibile di aspirazione utilizzato.

Pulizia del filtro

L'aspiratore è dotato di un sistema automatico e manuale di pulizia del filtro per liberare quanto più possibile l'elemento filtrante dalla polvere. L'elemento filtrante viene pulito automaticamente con un getto d'aria (rumore pulsante). La pulizia del filtro funziona soltanto con il tubo flessibile di aspirazione collegato.

La pulizia automatica del filtro può essere disattivata premendo il tasto **AUTO** e riattivata con un'ulteriore pressione del tasto **AUTO**.

Indipendentemente dal processo di pulizia automatica del filtro, questo può essere pulito manualmente in qualsiasi momento 90.

Osservare il significato degli indicatori LED dei pulsanti di controllo della pulizia del filtro. 87

Ad ogni avviamento dell'aspiratore la pulizia del filtro viene automaticamente attivata.

Per consentire una potenza di aspirazione costantemente elevata, nelle applicazioni di sistema (soprattutto in caso di levigatura, taglio ed esecuzione di scanalatura), oppure qualora si aspirino grandi quantità di polvere, la pulizia del filtro automatica dovrà essere attivata.

Dati tecnici

Caratteristiche del prodotto

In caso di utilizzo con un generatore o trasformatore, la potenza erogata dagli stessi deve essere almeno doppia rispetto all'assorbimento di potenza nominale riportato sulla targhetta dell'attrezzo. La tensione d'esercizio del trasformatore o generatore deve essere sempre compresa tra il +5% e il -15% della tensione nominale del prodotto.



	VC 20MX-ACD	VC 40MX-ACD	VC 20HX-ACD	VC 40HX-ACD
Generazione prodotto	5	5	5	5
Peso	11 kg	14,8 kg	11 kg	14,8 kg
Quantità utile per polverare	15 kg	34 kg	15 kg	34 kg
Volume utile per acqua	9 ℓ	22,8 ℓ	9 ℓ	22,8 ℓ
Volume del contenitore	15 ℓ	30 ℓ	15 ℓ	30 ℓ
Carico aggiuntivo max.	25 kg	25 kg	25 kg	25 kg
Temperatura aria	-10 °C ... 40 °C	-10 °C ... 40 °C	-10 °C ... 40 °C	-10 °C ... 40 °C
Frequenza di rete	50 Hz ... 60 Hz	50 Hz ... 60 Hz	50 Hz ... 60 Hz	50 Hz ... 60 Hz
Pulizia del filtro	Automatica, controllata da un sensore	Automatica, controllata da un sensore	Automatica, controllata da un sensore	Automatica, controllata da un sensore
Classe di protezione	I	I	I	I
Tipo di protezione	IP X4	IP X4	IP X4	IP X4

Tensione nominale

	110 V	110 V (GB 16 A)	110 V (GB 32 A)	220-240 V	220-240 V (CH)
Assorbimento di potenza nominale	1.100 W	1.100 W	1.100 W	1.200 W	1.200 W
Potenza di allacciamento presa attrezzo integrata per elettrotensile	•/•	650 W (solo per le versioni con presa attrezzo integrata)	1.600 W	2.400 W	1.100 W
Allacciamento alla rete (tipo)	H07 RNF 3G 1,5 mm ²	H07 RNF 3G 1,5 mm ²	H07 RNF 3G 2,5 mm ²	H07 RNF 3G 1,5 mm ²	H07 RNF 3G 1,5 mm ²

220-240 V (GB)	
Assorbimento di potenza nominale	1.200 W
Potenza di allacciamento presa attrezzo integrata per elettrotensile	1.800 W
Allacciamento alla rete (tipo)	H07 RNF 3G 1,5 mm ²

Portata volumetrica e depressione

		110 V (GB 16 A)	110 V (GB 32 A)	110 V	220-240 V
Flusso volumetrico max	Turbina	71 ℓ/s 255,6 m ³ /h 150 cfm	71 ℓ/s 255,6 m ³ /h 150 cfm	71 ℓ/s 255,6 m ³ /h 150 cfm	74 ℓ/s 266,4 m ³ /h 157 cfm
	Estremità del tubo flessibile	49,2 ℓ/s 177,1 m ³ /h 104 cfm	49,2 ℓ/s 177,1 m ³ /h 104 cfm	49,2 ℓ/s 177,1 m ³ /h 104 cfm	50,6 ℓ/s 183 m ³ /h 107 cfm
Depressione max.		22,3 kPa (223 mbar)	22,3 kPa (223 mbar)	22,3 kPa (223 mbar)	24,5 kPa (245 mbar)

		220-240 V (CH)
Flusso volumetrico max	Turbina	74 ℓ/s 266,4 m ³ /h 157 cfm
	Estremità del tubo flessibile	50,6 ℓ/s 183 m ³ /h 107 cfm
Depressione max.		24,5 kPa (245 mbar)

Dati sulla rumorosità

Livello di potenza sonora (L _{WA})	83 dB(A)
Livello di pressione acustica (L _{pA})	70 dB(A)
Incertezza (valori sonori) (K _{pA} e K _{WA})	2 dB(A)

Valori totali di vibrazioni

Valori totali di vibrazioni	< 2,5 m/s ²
-----------------------------	------------------------





Preparazione al lavoro**Smontaggio della testa di aspirazione**

1. Estrarre la spina dalla presa.
2. Aprire i 2 fermagli di chiusura.
3. Sollevare la testa di aspirazione dal contenitore rifiuti.
4. Posizionare la testa di aspirazione su un fondo in piano.



Montaggio della testa di aspirazione

1. Controllare che le superfici di contatto sulla testa di aspirazione non siano sporche.
2. Applicare la testa di aspirazione sul contenitore rifiuti.
3. Controllare che la testa di aspirazione sia posizionata saldamente ed agganciare i fermagli di chiusura.
4. Chiudere i fermagli di chiusura.
5. Accertarsi che la testa di aspirazione sia montata correttamente e bloccata.

Inserimento del sacchetto raccogli-polvere in plastica

1. Rimuovere la testa di aspirazione dal contenitore rifiuti.  89
2. Inserire il sacchetto raccogli-polvere nel contenitore rifiuti.
3. Calzare il sacchetto raccogli-polvere sul bordo del contenitore rifiuti.
 - ▶ Assicurarsi che vi sia una sporgenza di circa 5 cm per ottenere una tenuta ottimale.
4. Inserire la testa di aspirazione sul contenitore rifiuti.  89
5. Collegare il tubo flessibile di aspirazione.

Inserimento del sacchetto raccogli-polvere in tessuto

1. Rimuovere la testa di aspirazione dal contenitore rifiuti.  89
2. Inserire il sacchetto raccogli-polvere nel contenitore rifiuti.
3. Inserire l'adattatore nel supporto previsto a tal fine.
4. Accertarsi che l'adattatore innesti correttamente in posizione e che il sacchetto raccogli-polvere non sporga oltre il bordo del contenitore.
5. Inserire la testa di aspirazione sul contenitore rifiuti.  89
6. Collegare il tubo flessibile di aspirazione.

Montare/rimuovere il tubo flessibile di aspirazione

1. Per il montaggio, introdurre il tubo flessibile di aspirazione nel raccordo d'immissione.
2. Per la rimozione, con movimenti rotatori estrarre il tubo flessibile di aspirazione dal raccordo d'immissione.

Impostazione del diametro del tubo flessibile

1. Per l'aspirazione di polveri asciutte e non infiammabili con valori limite di esposizione e per l'aspirazione di trucioli di legno adattare il diametro del tubo di aspirazione con la posizione dell'interruttore per la regolazione del diametro del tubo flessibile.
2. Modificare l'impostazione del diametro del tubo flessibile e quindi la soglia del segnale acustico di avvertimento, premendo ripetutamente il tasto .

Utilizzo **PRUDENZA**

Pericolo di lesioni a causa di spostamenti incontrollati! Qualora il freno non fosse azionato, l'aspiratore potrebbe mettersi in movimento in modo incontrollato.

- ▶ Azionare i freni delle ruote per un posizionamento sicuro dell'aspiratore.

 **AVVERTIMENTO**

Pericolo di lesioni. Causa il danneggiamento del sistema di filtrazione si può verificare la fuoriuscita di polvere nociva per la salute.

- ▶ In caso di emergenza (ad es. rottura del filtro) disinserire l'aspiratore, scollegare l'aspiratore di tutte le fonti di alimentazione (estrarre la batteria o la spina dell'alimentazione) e far controllare l'aspiratore da personale specializzato prima di un ulteriore utilizzo.

 **PERICOLO**

Pericolo dovuto a reazioni esotermiche! Quando si maneggiano polveri metalliche, come magnesio o alluminio, possono verificarsi forti reazioni esotermiche (ad esempio incendi, esplosioni). Questo aumenta il rischio di lesioni da ustioni ed esplosioni.

- ▶ Acquisire familiarità con le proprietà delle polveri e conoscere a fondo le misure di sicurezza necessarie prima di iniziare il lavoro.
- ▶ Essere consapevoli dei pericoli che possono derivare da una combinazione di materiali. Ciò include anche le reazioni chimiche tra polveri metalliche o polveri metalliche e acqua.

Accensione o spegnimento dell'aspiratore**Accendere l'aspiratore e selezionare la modalità operativa**

1. Ruotare l'interruttore girevole della modalità operativa su una delle seguenti funzioni:
 - ▶ **ON:** L'aspiratore funziona nella modalità operativa normale
 - ▶ **AUTO** : L'aspiratore può essere attivato in modo automatizzato da un prodotto del sistema accoppiato oppure tramite un collegamento Bluetooth.

 Prestare attenzione alle indicazioni di sicurezza e utilizzo riportate nel manuale d'istruzioni del prodotto del sistema o dell'accessorio.



Spegnimento dell'aspiratore

2. Ruotare l'interruttore girevole della modalità operativa su **OFF**.

Pulizia del filtro principale

La pulizia del filtro è eseguibile solo ad aspiratore acceso.

1. Chiusura dell'estremità del tubo flessibile.
 - ▶ In questo modo si massimizza la potenza pulente.
2. Attendere fino alla generazione della depressione massima.
3. Premere il tasto di comando .

Aspirazione di polveri asciutte

PRUDENZA

Pericolo di lesioni a causa di polveri dannose per la salute! Senza l'impiego di un filtro principale potrebbe verificarsi la fuoriuscita di materiale aspirato pericoloso.

- ▶ Utilizzare l'aspiratore solo con filtro principale inserito.

Prima dell'aspirazione di polveri asciutte e, in particolare, di polveri minerali, occorre accertarsi che il sacchetto raccogli-polvere corretto sia sempre presente nel contenitore. Il materiale aspirato può quindi essere smaltito in modo semplice e pulito.

1. Selezionare una modalità operativa. 89
2. Aspirare la polvere asciutta.

Dopo l'aspirazione di polveri asciutte

3. Svuotare il contenitore rifiuti. 91
4. Pulire l'aspiratore con un panno umido.
5. Inserire la testa di aspirazione sul contenitore rifiuti. 89
6. Controllare che il filtro principale non sia danneggiato.
 - ▶ Sostituire un filtro principale danneggiato. 92

Aspirazione di liquidi

1. Controllare il monitoraggio livello di riempimento. 92
2. Utilizzare, se possibile, un filtro principale separato per l'aspirazione di liquidi.

Per informazioni sui filtri adatti consultare le indicazioni sull'utilizzo degli accessori 85.

3. Selezionare una modalità operativa. 89
4. Aspirare i liquidi.

Dopo l'aspirazione di liquidi

5. Rimuovere la testa di aspirazione dal contenitore rifiuti. 89
6. Svuotare il contenitore rifiuti. 91
7. Controllare il monitoraggio livello di riempimento. 92
8. Controllare che il filtro principale non sia danneggiato.
 - ▶ Sostituire un filtro principale danneggiato. 92
9. Inserire la testa di aspirazione sul contenitore rifiuti. 89

Applicazioni del sistema

Utilizzo dell'interruttore di sicurezza contro le sovracorrenti

Solo per mercati Australia e Nuova Zelanda

Il fusibile protegge la presa attrezzo dai picchi di corrente. Quando il fusibile interviene, l'interruttore di sovracorrente (bianco) diventa visibile sotto alla copertura trasparente. Per evitare che il fusibile intervenga nuovamente, eliminare la causa, ad es. separando l'elettrotensile collegato dalla presa attrezzo.

- ▶ Per ripristinare l'alimentazione elettrica dell'elettrotensile collegato, premere l'interruttore di sovracorrente.

Funzionamento con utilizzo della presa dell'attrezzo

La presa è concepita esclusivamente per il collegamento diretto di elettrotensili all'aspiratore.

Per quanto concerne gli elettrotensili collegati alla presa dell'attrezzo, osservare i relativi manuali d'istruzioni e le indicazioni di sicurezza ivi contenute.

Solo per i mercati Svizzera e Liechtenstein: Utilizzare la presa dell'attrezzo esclusivamente in caso di applicazioni in condizioni ambientali asciutte.

1. Estrarre la spina dell'aspiratore dalla presa.
2. Verificare che la massima potenza assorbita dell'attrezzo elettrico da collegare sia inferiore alla potenza massima consentita per la presa dell'attrezzo, vedere capitolo "Dati tecnici" e dati stampati sulla presa dell'attrezzo.
3. Prima di inserire la spina dell'attrezzo elettrico, accertarsi che l'attrezzo elettrico sia spento.
4. Inserire la spina dell'attrezzo elettrico nella presa di corrente.



- Inserire la spina dell'aspiratore nella presa.
- Ruotare l'interruttore dell'attrezzo in posizione "AUTO".
- Accendere l'attrezzo elettrico.



Dopo lo spegnimento dell'attrezzo elettrico, l'aspiratore rimane in funzione ancora per pochi istanti, per consentire l'aspirazione della polvere che si trova all'interno del tubo flessibile.

Funzionamento senza utilizzo della presa dell'attrezzo

- Prima di inserire la spina nella presa di corrente, accertarsi che l'interruttore dell'apparecchio sia su **OFF**.
- Inserire la spina dell'aspiratore nella presa.
- Ruotare l'interruttore dell'apparecchio in posizione **ON**.

Cura e manutenzione

Indicazioni per la cura degli aspiratori

AVVERTIMENTO

Pericolo derivante dalla corrente elettrica! Le riparazioni di componenti elettrici non eseguite a regola d'arte possono provocare gravi lesioni causate da scosse elettriche.

- Fare eseguire le riparazioni sui componenti elettrici esclusivamente a elettricisti specializzati.

- Rimuovere con cura lo sporco tenace attaccato all'attrezzo.
- Pulire la carcassa solo con un panno leggermente inumidito. Non utilizzare prodotti detergenti contenenti silicone, poiché potrebbero danneggiare le parti in plastica.
- Utilizzare un panno pulito e asciutto per pulire i contatti del prodotto.
- Tenere l'aspiratore, e in modo particolare le superfici di impugnatura, sempre asciutti, puliti e privi di olio e grasso. Non utilizzare prodotti detergenti contenenti silicone.
- Non azionare mai l'aspiratore con le feritoie di ventilazione intasate! Pulire con cautela le feritoie di ventilazione con una spazzola asciutta. Impedire l'ingresso di corpi estranei all'interno dell'apertura della turbina.
- Prestare particolare attenzione alla pulizia del bordo superiore del contenitore e della sua scanalatura, poiché è fondamentale per la sigillatura tra il contenitore rifiuti e la testa di aspirazione.

Indicazioni aggiuntive per la cura per aspirapolvere di polveri nocive alla salute

PERICOLO

Pericolo di lesioni a causa del contatto con polveri nocive per la salute o della loro inalazione! A seconda della classificazione della polvere, l'aspirapolvere può contenere polvere nociva per la salute.

- Le operazioni di svuotamento e manutenzione, inclusa l'eliminazione del recipiente di raccolta polvere, devono essere eseguite esclusivamente da personale specializzato. Utilizzare i dispositivi di protezione individuali previsti.
 - Tutte le parti della macchina devono essere considerate contaminate quando vengono allontanate dalla zona di pericolo. Adottare misure appropriate per evitare una possibile diffusione della polvere.
 - Non azionare mai l'aspiratore senza il sistema di filtrazione completo.
-
- Per la manutenzione e la pulizia occorre maneggiare l'aspiratore in modo tale da evitare pericoli per il personale addetto alla manutenzione o per altre persone.
 - Utilizzare una ventilazione filtrata (ad esempio un purificatore d'aria) che filtri continuamente le polveri nocive dall'aria della stanza.
 - Indossare abbigliamento protettivo.
 - Pulire la zona predisposta per la manutenzione in modo tale da evitare che nell'ambiente circostante si trovino sostanze pericolose.
 - Prima di allontanare l'aspiratore da una zona esposta all'azione di sostanze pericolose, aspirare l'esterno dell'aspiratore, pulirlo strofinando o imballarlo in modo ermetico. Evitare la dispersione delle polveri pericolose sedimentate.
 - In occasione di lavori di manutenzione e riparazione, tutti i componenti imbrattati che non possono essere puliti in modo soddisfacente devono essere imballati in sacchetti ermetici e smaltiti in conformità alle vigenti norme per lo smaltimento.
 - Almeno una volta l'anno far ispezionare l'attrezzo dal Centro Riparazioni **Hilti** oppure da una persona esperta di polveri, per rilevare ad esempio eventuali danni al filtro, la tenuta dell'attrezzo ed il funzionamento dei dispositivi di controllo.

VC 20HX-ACD
VC 40HX-ACD

- Inoltre, per gli aspiratori di classe H, l'efficacia del filtro dell'aspiratore andrà verificata almeno una volta all'anno, o con frequenza maggiore, in base a quanto stabilito dai requisiti nazionali. Il metodo di prova che può essere utilizzato per dimostrare l'efficienza del filtro della macchina è definito nella norma EN 60335-2-69 (22.AA.201.2). In caso di esito negativo, la verifica andrà ripetuta con un nuovo filtro principale.

Svuotamento del contenitore rifiuti con polveri asciutte

- Rimuovere la testa di aspirazione dal contenitore rifiuti.
- Afferrarlo per le maniglie e rovesciarlo per svuotarlo o rimuovere il sacchetto raccogli-polvere.
- Inserire la testa di aspirazione sul contenitore rifiuti.



Se si desidera terminare l'aspirazione, osservare le indicazioni riportate nel capitolo: Dopo l'aspirazione di polveri asciutte 90.



Svuotamento del contenitore rifiuti senza il sacchetto raccogli-polvere (per i liquidi)

1. Rimuovere la testa di aspirazione dal contenitore rifiuti. 89
2. Afferrare il contenitore rifiuti per le maniglie e rovesciarlo per svuotarlo.
3. Pulire il bordo del contenitore rifiuti con un panno.
4. Inserire la testa di aspirazione sul contenitore rifiuti. 89



Se si desidera terminare l'aspirazione, osservare le indicazioni riportate nel capitolo: Dopo l'aspirazione di liquidi 90.

Sostituzione del filtro principale 90

1. Spegnerne l'aspiratore. 90
2. Se è presente il seguente equipaggiamento, eseguire anche quanto segue:

VC 20HX-ACD
 VC 40HX-ACD

 - ▶ Svitare la vite di fissaggio con una chiave a brugola (5 mm).
3. Aprire la staffa di bloccaggio della cartuccia filtro.
4. Aprire la cartuccia filtro.
5. Rimuovere con cautela il filtro principale dalle maniglie presenti nel supporto.
6. Pulire la superficie della guarnizione con un panno.
7. Inserire quello nuovo. Inserire il filtro principale nella scatola del filtro.
8. Chiudere la cartuccia filtro, ribaltando in avanti il bloccaggio del coperchio.
9. Chiudere la staffa di bloccaggio della cartuccia filtro.
10. Assicurarsi di rimuovere nuovamente la polvere che fuoriesce dall'aspiratore e/o dal filtro principale durante la sostituzione del filtro.
11. Se è presente il seguente equipaggiamento, eseguire anche quanto segue:

VC 20HX-ACD
 VC 40HX-ACD

 - ▶ Bloccare la scatola del filtro con la vite di fissaggio (5 mm).

Ispezione del monitoraggio livello di riempimento 89

Il prodotto è dotato di un monitoraggio livello di riempimento che impedisce l'infiltrazione di acqua nella turbina ed anche eventuali danneggiamenti alla turbina ed al prodotto. Il livello di riempimento viene monitorato tramite 2 sonde a filo.

Accertarsi che le sonde a filo siano sempre in perfette condizioni tecniche e che non siano state effettuate modifiche o manipolazioni. In caso contrario non è garantita la funzionalità del prodotto. Controllare e pulire le sonde esclusivamente come descritto di seguito.

1. Rimuovere la testa di aspirazione dal contenitore rifiuti. 89
2. Controllare che i contatti di disattivazione (sonde a filo) non presentino impurità e, all'occorrenza, pulirli con una spazzola.
3. Controllare che la guarnizione sulla testa d'aspirazione sia imbrattata e, all'occorrenza, pulirla con un panno.
4. Inserire la testa di aspirazione sul contenitore rifiuti. 89

Trasporto

L'aspiratore non deve essere utilizzato appeso ad una gru.

- ▶ Conservare gli accessori e parti applicate nei supporti previsti allo scopo.
- ▶ Svuotare l'aspiratore prima di spostarlo in un'altra sede.
- ▶ Non inclinare l'aspiratore e trasportarlo solo in posizione verticale dopo aver aspirato dei liquidi.
- ▶ Per il trasporto è possibile utilizzare l'adattatore conico per unire le due estremità del tubo flessibile.



AVVERTIMENTO

Pericolo di lesioni a causa di polveri dannose per la salute! Si può verificare la fuoriuscita di materiale pericoloso attraverso il raccordo d'immissione.

- ▶ Durante il trasporto ed in caso di inutilizzo dell'aspiratore chiudere il raccordo d'immissione con il manicotto di chiusura.

Avvertenze specifiche per un trasporto esente da polvere

Per un trasporto esente da polvere, andranno adottate le seguenti misure:

In linea di principio, tutti i componenti dell'aspiratore sono da considerarsi contaminati, se l'aspiratore è stato utilizzato in un'area contaminata. Trattare l'aspiratore di conseguenza e mettere in atto tutte le misure necessarie al fine di evitare la diffusione di polvere dannosa per la salute.

- ▶ Riporre il tubo flessibile di aspirazione nella sacca di trasporto in dotazione e chiudere la sacca stessa.
- ▶ Chiudere il raccordo di aspirazione.
- ▶ Prelevare dal supporto il tubo di aspirazione, con relativa bocchetta per pavimenti. Trasportare l'aspiratore mediante l'apposita impugnatura e il tubo di aspirazione, non tramite la staffa di spinta.
- ▶ Prima di rimuovere l'aspiratore da un'area contaminata, la sua parte esterna deve essere decontaminata tramite procedure di aspirazione delle polveri e pulita a fondo oppure trattata con sigillanti.

Stoccaggio

- ▶ Pulire l'aspiratore in seguito all'aspirazione polveri asciutte 90 o sostanze liquide 90.
- ▶ Assicurarsi che non rimangano residui d'acqua nel contenitore o che i residui, ad esempio di fango di perforazione, possano asciugarsi nel tubo di aspirazione e nel contenitore.
- ▶ Collocare l'aspiratore in un locale asciutto e protetto da un utilizzo non autorizzato.



► Questo aspiratore può essere collocato solo in locali chiusi.

Supporto in caso di anomalie

In caso di anomalie non indicate nella presente tabella o che non è possibile risolvere per proprio conto, si prega di rivolgersi al Centro Riparazioni **Hilti**.

Possibile anomalie per il prodotto

Anomalia	Possibile causa	Soluzione
Segnale acustico di avvertimento (po-tenza di aspirazione ridotta)	Sacchetto raccogli-polvere pieno.	► Sostituire il sacchetto raccogli-polvere.
	L'elemento filtrante è molto sporco.	► Qualora la pulizia automatica del filtro sia disattivata procedere alla riattivazione e lasciare l'aspiratore in funzione per 30 secondi.
	Il tubo flessibile di aspirazione o il carter di protezione antipolvere dell'elettrotensile è occluso.	► Pulire il tubo flessibile di aspirazione o il carter di protezione antipolvere.
	Regolazione diametro del flessibile in posizione errata.	► Impostare il diametro del tubo flessibile 89.
La polvere viene soffiata via dall'attrezzo.	Il filtro principale non è montato correttamente.	► Montare nuovamente il filtro principale. 92
	Il filtro principale è danneggiato.	► Montare un nuovo filtro principale. 92
L'attrezzo si accende e spegne involontariamente oppure si rileva una scarica elettrostatica sull'utilizzatore.	La conduttanza elettrostatica non è garantita, l'attrezzo non è collegato ad una presa dotata di messa a terra.	► Collegare l'attrezzo ad una presa dotata di messa a terra, utilizzare un tubo flessibile antistatico.
Il motore non gira più.	La sicura della presa di corrente è scattata.	► Inserire la sicura. ► Se scatta nuovamente, ricercare la causa del sovraccarico di corrente.
	Contenitore rifiuti pieno.	► Spegnerne l'attrezzo e svuotare il contenitore rifiuti.
	Si è attivato il fusibile termico del motore.	► Disinserire l'attrezzo e lasciarlo raffreddare per circa 5 minuti. ► Se il motore non si avvia, portare l'attrezzo al Servizio Clienti Hilti .
	Il fusibile termico del motore spegne ripetutamente il motore.	► Pulire con cautela le feritoie di ventilazione con una spazzola asciutta.
Il motore non funziona in modalità auto-matica.	L'attrezzo collegato è difettoso o non è innestato correttamente.	► Controllare il funzionamento dell'attrezzo collegato oppure inserire saldamente la spina.
La pulizia automatica dell'elemento filtrante non funziona.	Nessun tubo flessibile di aspirazione collegato.	► Collegare il tubo flessibile di aspirazione.

Possibile anomalie durante un'applicazione del sistema

I messaggi di errore qui visualizzati possono essere visualizzati sul display multifunzione di un prodotto di sistema (ad es. carotatrice). Rispettare le indicazioni per l'eliminazione dei guasti riportate nel manuale d'istruzioni del prodotto del sistema.

Anomalia	Possibile causa	Soluzione
<p>L'indicatore di servizio Sostituire filtro si accende.</p>	Il filtro principale è intasato o troppo vecchio.	<ul style="list-style-type: none"> ► Controllare il livello di riempimento del contenitore rifiuti. ► Premere il tasto di comando 87 ► All'occorrenza, sostituire il filtro. 92
<p>L'aspiratore non funziona o si spegne dopo un breve avviamento.</p>	Nessun filtro principale inserito	► Inserire un filtro principale idoneo. 92
	È scattato il controllo di livello.	<ul style="list-style-type: none"> ► Svuotare il contenitore rifiuti. 92 ► Controllare il monitoraggio livello di riempimento. 92



Smaltimento

AVVERTIMENTO

Pericolo di lesioni a causa di uno smaltimento non conforme! Pericoli per la salute imputabili alla fuoriuscita di gas o liquidi.

- ▶ Non spedire né inviare le batterie danneggiate!
- ▶ Coprire i collegamenti con materiale non conduttivo per evitare cortocircuiti.
- ▶ Smaltire le batterie in modo che non possano finire in mano ai bambini.
- ▶ Smaltire la batteria presso l'**Hilti Store** di fiducia oppure rivolgersi alla propria azienda di smaltimento competente.

I prodotti **Hilti** sono in gran parte realizzati con materiali riciclabili. Condizione essenziale per il riciclaggio è che i materiali vengano accuratamente separati. In molti Paesi **Hilti** ritira il vostro vecchio attrezzo. Rivolgetevi al Servizio Clienti **Hilti** oppure al vostro referente Hilti.



- ▶ Non gettare gli attrezzi elettrici, le apparecchiature elettroniche e le batterie tra i rifiuti domestici.

Garanzia del costruttore

- ▶ In caso di domande sulle condizioni di garanzia, rivolgersi al partner locale **Hilti**.

Ulteriori informazioni

Per ulteriori informazioni riguardo ad utilizzo, tecnologia, aspetti ambientali, dichiarazione RoHS (solo nei mercati di Cina e Taiwan) e riciclaggio, consultare il seguente link: qr.hilti.com/manual/?id=2418904

Questo link si trova anche alla fine del manuale d'istruzioni per l'uso come codice QR.



da Original brugsanvisning

Om brugsanvisningen

Om denne brugsanvisning

- **Advarsel!** Før du bruger produktet, skal du sikre dig, at du har læst og forstået produktets medfølgende brugsanvisning inklusive anvisninger, sikkerhedsanvisninger og advarsler, billeder og specifikationer. Sørg især for at blive fortrolig med alle anvisninger, sikkerhedsanvisninger og advarsler, billeder, specifikationer samt bestanddele og funktioner. Hvis du ikke gør det, er der risiko for at få elektrisk stød, brandfare og/eller risiko for alvorlige personskader. Gem brugsanvisningen inklusive alle anvisninger, sikkerhedsanvisninger og advarsler til senere brug.
- **HILTI**-produkter er beregnet til professionel brug og må kun betjenes, efterses og vedligeholdes af autoriseret og instrueret personale. Dette personale skal i særdeleshed informeres om de potentielle farer, der er forbundet med anvendelsen af denne boltepejstol. Der kan opstå farlige situationer ved anvendelse af produktet og det tilhørende udstyr, hvis det anvendes af personer, der ikke er blevet undervist i dets brug, eller hvis det ikke anvendes korrekt i henhold til forskrifterne i denne brugsanvisning.
- Den medfølgende brugsanvisning svarer til den aktuelle tekniske standard på tidspunktet for trykningen. Du kan altid finde den aktuelle version online på Hiltis produktside. Følg linket eller QR-koden i denne brugsanvisning, der er markeret med symbolet .
- Sørg for, at denne brugsanvisning altid følger med ved overdragelse af produktet til andre.

Tegnforklaring

Advarsler

Advarsler advarer mod farer ved håndtering af produktet. Følgende signalord anvendes:

FARE

FARE !

- ▶ Betegner en umiddelbart truende fare, der kan medføre alvorlige kvæstelser eller døden.

ADVARSEL

ADVARSEL !

- ▶ Står ved en potentielt truende fare, der kan medføre alvorlige kvæstelser eller døden.

FORSIGTIG

FORSIGTIG !

- ▶ Advarer om en potentielt farlig situation, der kan forårsage personskader eller materielle skader.

Symboler i denne dokumentation

Der benyttes følgende symboler i vores dokumentation:



Læs brugsanvisningen før brug



Forsigtig



Anvisninger for anvendelse og andre nyttige oplysninger



2418904



Håndtering af genvindbare materialer



Elektriske maskiner og batterier må ikke bortskaffes som almindeligt husholdningsaffald

Symboler i illustrationer

Der benyttes følgende symboler i vores illustrationer:

	Disse tal henviser til de forskellige illustrationer i begyndelsen af brugsanvisningen
	Nummereringen udtrykker arbejdsstrinnenes rækkefølge på illustrationen og kan afvige fra arbejdsstrinnene i teksten
	Positionsnumre anvendes i illustrationen Oversigt og refererer til tallene i symbolforklaringen i afsnittet Produktoversigt
	Dette symbol skal sikre skærpet opmærksomhed ved omgang med produktet.

Produktspecifikke symboler

Generelle symboler

Symboler, som anvendes i forbindelse med produktet.



Produktet understøtter NFC-teknologi, som er kompatibel med iOS- og Android-platteforme.

Forbudssymboler

Forbudssymboler markerer forbudte handlinger.



Må ikke transporteres med kran

Sikkerhed

Generelle sikkerhedsanvisninger

- ▶ **ADVARSEL! LÆS ALLE ANVISNINGERNE.** I tilfælde af manglende overholdelse af nedenstående anvisninger er der risiko for elektrisk stød, alvorlige personskader, og der kan opstå brandfare. **DISSE ANVISNINGER BØR OPBEVARES TIL SENERE BRUG.**
- ▶ Det er ikke tilladt at modificere eller ændre produktet.
- ▶ Brug det rigtige produkt. Brug ikke produktet til formål, som det ikke er beregnet til, men kun i overensstemmelse med formålet og i fejlfri stand.
- ▶ Før arbejdet med produktet skal du sætte dig ind i, hvordan du håndterer produktet, hvordan du håndterer de farer, som kan udgå fra materialet, og hvordan du bortskaffer det opbrugte materiale.
- ▶ Produktet må kun anvendes af personer, som er fortrolig med dette, er blevet instrueret i sikker brug af dette og forstår de farer, der udgår fra dette. Produktet er ikke beregnet til børn. Børn skal holdes under opsyn for at sikre, at de ikke leger med produktet.
- ▶ Produkter, der ikke bruges, skal opbevares sikkert. Produkter, som ikke anvendes, skal opbevares på et tørt, højt beliggende eller svært tilgængeligt sted uden for børns rækkevidde.
- ▶ Vær opmærksom på de landespecifikke bestemmelser til forebyggelse af uheld.
- ▶ Denne støvsuger må ikke bruges på mennesker og dyr.
- ▶ Anvend ikke støvsugeren i eller under vand.

Arbejdsplads

- ▶ Sørg for, at der er en god belysning på arbejdspladsen.
- ▶ Sørg for god udluftning af arbejdspladsen. Dårligt udluftede arbejdspladser kan være sundhedsskadelige som følge af støvpåvirkningen.
- ▶ Hold arbejdsområdet rent, fri for genstande, og vær opmærksom på trukne netledninger i arbejdsområdet. Der er risiko for at man kan falde i netledninger, der er uforsigtigt trukket, og det kan medføre personskader.
- ▶ Brug ikke produktet i eksplosionsstruede omgivelser, hvor der er brændbare væsker, gasser eller støv. Elektriske maskiner kan slå gnister, der kan antænde støv eller dampe.
- ▶ Ved udsagningsanordninger er det nødvendigt at sørge for en tilstrækkelig luftudskiftningshastighed L i rummet, hvis returluften sendes tilbage i rummet.

Personlig sikkerhed

- ▶ Det er vigtigt at være opmærksom, se, hvad man laver, og bruge produktet fornuftigt. Anvend ikke produktet, hvis du er træt eller påvirket af stoffer, alkohol eller medicin. Et øjeblik uopmærksomhed under brugen af produktet kan medføre alvorlige personskader.
- ▶ Undgå at arbejde i unormale kroppsstillinger. Sørg for at stå sikkert, mens der arbejdes, og kom ikke ud af balance.
- ▶ Brugeren og personer, der opholder sig i nærheden, skal bruge personlige værnemidler ved brug og vedligeholdelse af produktet. Håndtering af bestemte materialer kræver ekstra beskyttelsesudstyr, se mere i kapitlet "Opsugte materiale" 96.
- ▶ Hvis støvudsugnings- og opsamlingsudstyr kan monteres, er det vigtigt, at dette tilsluttes og benyttes korrekt. Ved at anvende en støvudsugning er det muligt at nedsætte risiciene som følge af støv.
- ▶ Produktet er ikke beregnet til anvendelse af personer, herunder børn, med begrænsede fysiske, bevægelsesmæssige eller mentale evner eller uden erfaring og/eller viden.
- ▶ Børn skal instrueres og holdes under opsyn, så de ikke leger med produktet.



- ▶ Dette produkt kan anvendes af børn fra 8 år og endvidere af personer med nedsat fysisk, sensorisk eller mental funktionsevne eller manglende erfaring og viden, hvis de er under opsyn eller er blevet instrueret i sikker brug af produktet og forstår de dermed forbundne farer. Børn må ikke lege med produktet. Rengøring og brugervedligeholdelse må ikke udføres af børn, medmindre de er under opsyn.

Elektrisk sikkerhed

- ▶ Produktets stik skal passe til stikkontakten. Stikket må under ingen omstændigheder ændres. Brug ikke adapterstik sammen med jordforbundne produkter. Uædrede stik, der passer til kontakterne, nedsætter risikoen for elektrisk stød.
- ▶ Anvend ikke produktet med en beskadiget netledning eller et beskadiget netstik. Indsend produktet til kontrol og/eller reparation på et autoriseret **Hilti**-værksted, hvis netledningen eller netstikket er beskadiget.
- ▶ Træk ikke netledningen under tæpper, møbler eller lignende. Skjul ikke netledningen under tæpper, løbere eller lignende. Træk netledningen under for velkendte gangarealer, og sørg for, at der ikke opstår fare for at snuble i netledningen.
- ▶ Sæt stikket i en egnet jordet stikkontakt, som er installeret på sikker vis og afstemt efter alle lokale forhold. Hvis du er i tvivl om, hvor vidt stikkontakten er jordet korrekt, skal du få en elektriker til at kontrollere dette.
- ▶ Kontrollér, at netledningen ikke ligger i vandpytter.
- ▶ Kontrollér regelmæssigt produktets elledning, og få den udskiftet hos **Hilti**, hvis den er beskadiget. Kontrollér jævnligt forlængerledningerne, og udskift dem, hvis de er beskadigede.
- ▶ Hvis netledningen og/eller forlængerledningen beskadiget under arbejdet, må du ikke berøre disse. Træk stikket ud af stikkontakten. Beskadigede netledninger og forlængerledninger medfører fare for at få elektrisk stød.
- ▶ Netledningen skal udskiftes med den type, som fremgår af brugsanvisningen.
- ▶ Brug ikke ledningen til formål, den ikke er beregnet til (f.eks. må man aldrig bære produktet i ledningen, hænge produktet op i ledningen eller rykke i ledningen for at trække stikket ud af kontakten). Beskyt ledningen mod varme, olie, skarpe kanter eller produktdele, der er i bevægelse. Beskadigede eller sammenviklede ledninger øger risikoen for elektrisk stød.
- ▶ Træk aldrig i netledningen for at bringe støvsugeren i en anden arbejdsposition. Kør ikke støvsugeren hen over netledningen.
- ▶ I tilfælde af en strømafbrydelse skal produktet slukkes, og netstikket skal trækkes ud af stikkontakten.
- ▶ Ved påsætning af støvsugerhovedet skal du passe på ikke at klemme fingrene og beskadige netledningen. Der er fare for personskader og beskadigelse.
- ▶ Produktet må ikke udsættes for regn eller fugt. Indtrængning af vand i et elektrisk apparat øger risikoen for elektrisk stød.
- ▶ Anvend aldrig produktet, hvis det er snavset eller vådt. Hvis der sidder støv, først og fremmest fra ledende materialer, på produktets overflade, eller den er fugtig, er der under uheldige omstændigheder risiko for at få elektrisk stød. Lad derfor jævnligt **Hilti** Service kontrollere tilsmudsede produkter, især hvis der ofte bearbejdes elektrisk ledende materialer.
- ▶ Afbryd altid produktet fra hovedstrømforsyningen (træk netstikket ud, fjern batteriet), før der udføres vedligeholdelse og reparation, før der skiftes filter eller tilbehør, eller hvis produktet ikke skal anvendes kortvarigt (f.eks. i arbejdspauser). Disse sikkerhedsforanstaltninger forhindrer utilsigtet start af produktet.
- ▶ Anvend en antistatisk støvsugerslange for at undgå elektrostatisk opladning.

Omhyggelig omgang med og brug af produktet

- ▶ Lad aldrig produktet være uden opsyn.
- ▶ Støvsugeren må kun anvendes med monteret og intakt hovedfilter. Kontrollér filteret, hver gang før brug af støvsugeren.
- ▶ Beskyt produktet mod frost.
- ▶ Kontrollér produktet og tilbehøret for eventuelle beskadigelser. Før du fortsætter med at bruge maskinen, skal du omhyggeligt kontrollere, at sikkerhedsudstyret og evt. let beskadigede dele fungerer fejlfrit og i overensstemmelse med formålet. Kontrollér, om de bevægelige dele fungerer korrekt og ikke sidder fast, og om der findes beskadigede dele. Alle dele skal være monteret korrekt og opfylde alle betingelser for at sikre, at produktet fungerer fejlfrit.
- ▶ Sørg for, at produktet kun repareres af kvalificerede fagfolk, og at der altid benyttes originale reservedele. Dermed sikres det, at produktets sikkerhed bevares.
- ▶ Transportér ikke produktet med en kran eller andet løfteudstyr.
- ▶ Undlad at bruge produktet som erstatning for en stige.
- ▶ Rengør regelmæssigt vandstandsbeholdningsenheden med en børste efter anvisningerne, og kontrollér den for tegn på skader.

Yderligere anvisninger vedrørende opugning af eksplosionsfarlige stoffer

- ▶ Foretag regelmæssigt en kontinuitetskontrol af jordforbindelsen. Overhold de lokalt gældende love og forskrifter.
- ▶ Træk støvsugerslangen omhyggeligt under brug, og undgå at knække den.
- ▶ Kontrollér regelmæssigt støvsugerslangen og støvsugerbeholderen for støvansamlinger, og fjern eventuelle støvansamlinger fra støvsugerslangen, støvsugerbeholderen og produktet. Ansamlinger af støv eller væskerester kan være en potentiel antændelseskilde.
- ▶ Slut kun produktet til støvproducerende produkter, der **ikke** frembringer antændelseskilder (f.eks. varme metalspån, gnister).
- ▶ Kontrollér, at systemprodukternes elektrisk ledende maskindele er elektrostatisk er jordet. Det omfatter også udsugningskæmme og elektrisk ledende dele på produkter eller værktøj i klasse II. Den elektrostatiske jording kan udføres via selve produktet eller en separat elektrostatisk jordingsenhed.
- ▶ Anvend kun tilbehør, der er anbefalet af **Hilti**. Anvendelse af andet tilbehør kan medføre eksplosionsfare.
- ▶ Aktivér altid filterrengøringsfunktionen ved opugning af farligt støv, især ved anvendelse af støvproducerende elværktøjer.

Opsugt materiale

Hilti-støvsugere og udsugningsanordninger er alt efter variant klassificeret til bestemte støvklasser i henhold til EN 60335-2-69, dvs. i støvklasse L, M eller H. Alt efter variant må der kun opsuges støv op til den angivne støvklasse med dette produkt. Overhold de nationale retningslinjer for specifikke støvklasser og for korrekt håndtering af sundhedsfarligt støv.

▶ Kontrollér altid før arbejdets begyndelse fareklassen for det sundhedsskadelige støv, som opstår i forbindelse med arbejdet. Sundhedsskadelige materialer som f.eks. asbest og bly er udtrykkeligt **ikke** in omfattet af den formålsbestemte brug af produktet og må ikke bearbejdes



98. Hvis du alligevel bearbejder bly- eller asbestholdige materialer, bortfalder producentgarantien for dit produkt.

- ▶ Sluk omgående støvsugeren, hvis den lækker skum eller væske.



- ▶ Brug beskyttelsestøj ved arbejde med mineralisk boreslam, og undgå kontakt med huden (pH > 9, ætsende).
- ▶ Undgå kontakt med flydende baser eller syrer. Hvis det alligevel skulle ske, skylles med vand. Hvis du får væske i øjnene, skal du skylle med rigeligt vand, og søge læge.
- ▶ Støv, der dannes ved slibning, skæring og boring, kan indeholde farlige kemikalier. Nogle eksempler er: Bly eller maling på blybasis; Tegl, beton og andre murværksprodukter, natursten og andre kvartsholdige produkter; Bestemte træsorter som eg, bøg og kemisk behandlet træ; Asbest eller asbestholdige materialer. Bestem eksponeringen for brugeren og omkringstående personer ved hjælp af fareklassen for de materialer, der arbejdes på. Træf de nødvendige foranstaltninger for at holde eksponeringen på et sikkert niveau, f.eks. ved at bruge et støvsamlingsystem eller brug af et passende åndedrætsværn. Generelle foranstaltninger til at reducere eksponeringen omfatter bl.a.:
 - ▶ Arbejde i et godt ventileret område,
 - ▶ Undgå længere tids kontakt med støv,
 - ▶ Lede støv bort fra ansigt og krop,
 - ▶ Brug beskyttende beklædning og vaske eksponerede områder med vand og sæbe.
- ▶ Anvend beskyttelseshandsker ved opsugning af varmt materiale med en temperatur på maks. 60 °C.
- ▶ Alt efter farligheden af det støv, som skal suges op/ud, skal støvsugeren være udstyret med egnede filtre.
- ▶ Opsug ikke genstande, som kan give personskader gennem støvposen (f.eks. spidse eller skarpe materialer).
- ▶ Ved opsugning af brændbart støv er der fare for brand og eksplosion. Kun kvalificerede fagfolk må arbejde med opsugning af denne type materialer.
- ▶ Tøm støvbeholderen, så snart den er fuld, eller ved arbejdets ophør samt før hver transport.
- ▶ Kombination af forskellige typer metal eller støv, herunder også metalstøv med vand, kan medføre brand eller eksplosion. Opsug kun materialer, der udtrykkeligt er godkendt af producenten, og som er anført under Tilladte anvendelser 98.
- ▶ Gør dig fortrolig med alle relevante egenskaber af brændbart støv og mulige reaktioner med andre stoffer, og afgræns alle sikkerhedsaspekter, der er forbundet med at håndtere dette støv.

Beskrivelse

Produktoversigt

- | | |
|---|--|
| ① Sugehoved | ⑫ Drejeknap til indstilling af driftstilstand |
| ② Bæregreb | ⑬ Indløbsfitting (støvsugerlange) |
| ③ Display- og betjeningspanel | ⑭ Maskinstikdåse |
| ④ Blinddæksel til trådløst modul (ekstratilbehør) | ⑮ Beholder VC 20 / VC 150-6 |
| ⑤ Fastsuringsstrop til Hilti kuffert | ⑯ Beholder VC 40 / VC 150-10 |
| ⑥ Fikseringskrog (2x) med elastisk strop | ⑰ Beholder til endeløse poser VC-CB (tilvalg) |
| ⑦ Trådsønder niveauovervågning | ⑱ Beholderlåseklemme (2x) |
| ⑧ Åbning til udgangsluft | ⑲ Styreruller med hjulbremse |
| ⑨ Netledning | ⑳ Transportgreb (kan trækkes ud) |
| ⑩ Låsebøjle til filterkassette | ㉑ Låsebøjle til transportgreb |
| ⑪ Filterkassette | ㉒ Bæregreb |

Display- og betjeningspanel

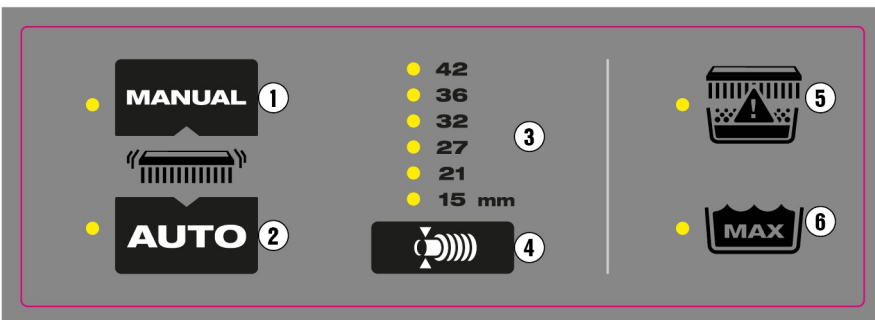

- | | |
|--|--|
| ① Betjeningsknap Manuel filterrensning | ④ Betjeningsknap Slangediameterindstilling |
| ② Betjeningsknap Automatisk filterrensning | ⑤ Lysdiodeindikator Filterstatus |
| ③ Visning af valgt slangediameter | ⑥ Lysdiodeindikator maks. vandniveau |



Tilslaget anvendelse

De her beskrevne produkter er universelle industristøvsugere til erhvervmæssig brug. De kan anvendes til tør- og vådstøvsugning. Brug kun originalt tilbehør og værktøj fra **Hilti** for at undgå ulykker. Anvend en antistatisk støvsugerslange for at undgå elektrostatisk opladning.

Tilladte anvendelsesformål

- Opsugning af store mængder mineralisk støv ved opgaver med **Hilti** diamantslibere, vinkelslibere, borehamre og tørborekroner.
- Opsugning af mineralisk boreslam fra arbejde med **Hilti** diamantborekroner eller **Hilti** diamantsave
- Flydende medier op til en temperatur på maks. 60 °C (140 °F)
- Opsugning af brændbart støv på ikke-klassificerede (normale) steder (ikke EX-zoner).
- Flydende medier med et **flammepunkt på over 55 °C** (131 °F)
- Opsugning af træspåner og træstøv ved arbejde med **Hilti** save, silbermaskiner og boremaskiner

VC 20MX-ACD
VC 40MX-ACD

- Opsugning af sundhedsskadeligt tørt, ikke-brændbart støv, væsker, træspåner og farligt støv med eksponeringsgrænseværdier på $\geq 0,1$ mg/m³ (støvklasse M).



Maskiner, der er beregnet til opsugning af kvartsholdigt mineralstøv, skal opfylde mindst støvklasse M.

VC 20HX-ACD
VC 40HX-ACD

- Opsugning af tørt, ikke-brændbart, sundhedsskadeligt støv i støvklasse H iht EN 60335-2-69.

Ikke-tilladt anvendelse

- Opsugning af materialer og flydende medier, der er varmere end 60 °C (140 °F) (f.eks. glødende cigaretter, varm aske)
- Opsugning af aggressive og brændbare flydende medier, som f.eks. køle- og smøremidler, olie, benzin, opløsningsmidler, syrer (pH <5), baser (pH >12,5)
- Opsugning af spidse eller skarpe genstande, som f.eks. kan beskadige en isat støvpose
- Opsugning af varme partikler eller glødende stoffer, der kan udløse brand eller eksplosion i slangen eller i beholderen.
- Opsugning af magnesiumstøv og -pulver.
- Opsugning af tørt støv eller flydende medier med et **flammepunkt på under 55 °C** (131 °F)
- Opsugning af støv og flydende medier med høj eksplosionsfare (antændelsesenergi under 1 mJ) eller blandinger af brændbart støv og væsker
- Brug på klassificerede (farlige) steder (EX-zoner).
- Opsugning af asbest, asbestholdige materialer, bly og blyholdige materialer

VC 20HX-ACD
VC 40HX-ACD



H-støvsugere skal vedligeholdes efter behov, dog mindst én gang om året, repareres om nødvendigt og kontrolleres af en fagmand. Kontrolresultatet skal fremlægges på anmodning.

Følg altid de nationale regler og forskrifter! Overhold de nationale bestemmelser til forebyggelse af uheld ved brug af støvsugere i klasse H.

Potentiel forkert brug

- Stationær anvendelse til permanent drift, f.eks. i automatiske eller halvautomatiske anlæg
- Brug af støvsugeren, mens støvsugeren ligger på siden
- Brug af støvsugeren som opstigningsredskab
- Transport af støvsugeren med kran eller med andet løfteudstyr

Bemærkninger vedrørende brug

Gå ind på Hilti produktsiden!

Du finder alle støvposer, filtre og andet tilbehør, der passer til din støvsuger, på vores produktside på qr.hilti.com/r0000000.



Scan QR-koden for at gå direkte til **Hilti**-produktsiden.

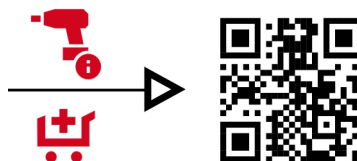

Tilbehør og opgavetyper



Anvend altid kun støvposerne én gang. Alle støvposerne er beregnet til engangsbrug og kan gå i stykker, hvis de bruges flere gange.

Tilbehør	Anvendelsestype
Støvpose af kunststof PE VC 20, VC 150-6	Mineralske anvendelser (tøvsugning)
Støvpose af kunststof PE VC 40, VC 150-10	Mineralske anvendelser (tøvsugning)



Tilbehør	Anvendelsestype
Støvpose Fleece VC 20, VC 150-6	Anvendelser i træ (tørsugning) (ikke egnet til mineralske anvendelser)
Støvpose Fleece VC 40, VC 150-10	Anvendelser i træ (tørsugning) (ikke egnet til mineralske anvendelser)
Støvpose VC 20H-X* (kunststof)	mineralske opgaver, våd og tør
Støvpose VC 40H-X* (kunststof)	mineralske opgaver, våd og tør
Filter PTFE VC 20/40/150	Alle anvendelser (våd- og tørsugning)
Filter VC 20/40/150 universal	Alle anvendelser (våd- og tørsugning)
Filter HEPA VC 20/40/150	våd og tør
Filter H VC 20/40/150*	Specialfilter til opgaver med støvklasse H (kan rengøres)
Støvsugerslange 36×4,65M AS	våd og tør

*Hvis du anvender en støvsuger i klasse H, skal du altid anvende et passende filter (godkendt til støvklasse H) og en passende støvpose (godkendt til støvklasse H). Ellers kan støvsugerens godkendte støvklasse ikke garanteres.

Særlige mærkater på produktet

ADVARSEL: Denne støvsuger indeholder sundhedsskadeligt støv. Tømning og vedligeholdelse, inklusive bortskaffelse af støvposen, må kun udføres af fagfolk, som bruger personligt beskyttelsesudstyr. Anvend kun støvsugeren sammen med et intakt og fejlfrit fungerende filtersystem. Støvklassen fremgår af mærkaten på produktet. En af følgende advarselsmærkater befinder sig på støvsugeren:

Advarselsmærkat M

VC 20MX-ACD iht. IEC 60335-2-69:2021
VC 40MX-ACD iht. IEC 60335-2-69:2021



Advarselsmærkat H

VC 20HX-ACD iht. IEC 60335-2-69:2021
VC 40HX-ACD iht. IEC 60335-2-69:2021



Advarselsmærkat ACD

VC 20MX-ACD iht. IEC 60335-2-69:2021
VC 40MX-ACD iht. IEC 60335-2-69:2021
VC 20HX-ACD iht. IEC 60335-2-69:2021
VC 40HX-ACD iht. IEC 60335-2-69:2021



Vær opmærksom på, at advarselsmærkaten er let at se.

Leveringsomfang

Våd- og tørstøvsuger inklusive filterelement, støvsugerslange komplet med drejemuffe (på støvsugerside) og værktøjsmuffe, støvpose af kunststof PE, brugsanvisning



Andre systemprodukter, som er godkendt til dit produkt, finder du i **Hilti Store** eller på: www.hilti.group

Bluetooth

Dette produkt er forsynet med Bluetooth (ekstratilbehør).

Bluetooth er en trådløs dataoverførselsfunktion, som to Bluetooth-kompatible produkter kan bruge til at kommunikere med hinanden over korte afstande.

Diode- og advarselssignaler

Støvsugeren er udstyret med forskellige overvågningssystemer, som afgiver optiske advarselssignaler (lysdioder) eller akustiske advarselssignaler:

Lysdiodeindikatorer

Indikatorelement	Lysdiodeindikator	Betydning
	Lysdioden lyser grønt	Automatisk filterrensning er aktiveret.
	Lysdiode blinker orange	Hovedfilteret er næsten fuldt og skal renses 102.
 Statusindikator hovedfilter	Lysdioden lyser rødt	Mulighed 1: Støvsugerbeholderen er fuld. Kontrollér niveauet i støvsugerbeholderen. Mulighed 2: Hovedfilteret er tilstoppet. Udfør en manuel filterrensning 102. Hvis lysdioden fortsat lyser, udskift hovedfilteret 104.
	Lysdioden blinker rødt	Ikke noget hovedfilter isat, eller hovedfilter forkert isat. Kontrollér, om der er isat et hovedfilter, og at det er isat korrekt 104.
	Lysdioden lyser rødt (kun til vådsugning)	Den maksimale niveau er nået, og den niveauovervågningen er blevet udløst. Tøm støvsugerbeholderen 104.

Akustiske advarselssignaler

Hvis luftfashigheden i støvsugerlangen falder til under 20 m/sek., udløses af sikkerhedsmæssige årsager et akustisk advarselssignal.

For at advarselssignalet udløses korrekt, skal diameteren på den anvendte sugeslange indstilles på slangediameterindstillingen .

Filterrensning

Støvsugeren har en manuel og automatisk filterrensningsfunktion for i videst muligt omfang at befri filterelementet for det opsamlede støv. Filterelementet rengøres automatisk af luftstød (pulserende støj). Filterrensningen fungerer kun, hvis der er tilsluttet en støvsugerlange.

Den automatiske filterrensning kan slukkes ved at trykke på knappen **AUTO** og tændes igen ved at trykke endnu en gang på knappen **AUTO**.

Uafhængigt af den automatiske filterrensning kan filteret til enhver tid rengøres manuelt 102.

Vær opmærksom på betydningen af lysdiodeindikatorerne for betjeningsknapperne til filterrensning. 100

Hver gang støvsugeren startes, aktiveres den automatiske filterrensning.

For at muliggøre en vedvarende høj sugeeffekt skal den automatiske filterrensning være aktiveret ved systemapplikationer (især ved slibning, skæring og riling) eller ved ind sugning af større støvmængder.

Tekniske data

Produktgenskaber

Ved drift på en generator eller transformator skal dennes udgangseffekt være mindst dobbelt så høj som det nominelle strømforbrug, der fremgår af maskinens typeskilt. Transformatorens eller generatorens driftsspænding skal til enhver tid ligge inden for +5 % og -15 % af produktets nominelle spænding.

	VC 20MX-ACD	VC 40MX-ACD	VC 20HX-ACD	VC 40HX-ACD
Produktgeneration	5	5	5	5
Vægt	11 kg	14,8 kg	11 kg	14,8 kg
Effektivt støvvolumen	15 kg	34 kg	15 kg	34 kg
Effektivt vandvolumen	9 l	22,8 l	9 l	22,8 l
Beholdervolumen	15 l	30 l	15 l	30 l



2418904

	VC 20MX-ACD	VC 40MX-ACD	VC 20HX-ACD	VC 40HX-ACD
Maks. ekstra belastning	25 kg	25 kg	25 kg	25 kg
Lufttemperatur	-10 °C ... 40 °C	-10 °C ... 40 °C	-10 °C ... 40 °C	-10 °C ... 40 °C
Netfrekvens	50 Hz ... 60 Hz	50 Hz ... 60 Hz	50 Hz ... 60 Hz	50 Hz ... 60 Hz
Filterrensning	automatisk, sensorstyret	automatisk, sensorstyret	automatisk, sensorstyret	automatisk, sensorstyret
Kapslingsklasse	I	I	I	I
Beskyttelsestype	IP X4	IP X4	IP X4	IP X4

Nominal spænding

	110 V	110 V (GB 16 A)	110 V (GB 32 A)	220-240 V	220-240 V (CH)
Nominal effekt	1.100 W	1.100 W	1.100 W	1.200 W	1.200 W
Tilslutningseffekt for integreret maskinstikdåse til elværktøj	•/•	650 W (kun til modeller med integreret maskinstikdåse)	1.600 W	2.400 W	1.100 W
Nettilslutning (type)	H07 RNF 3G 1,5 mm ²	H07 RNF 3G 1,5 mm ²	H07 RNF 3G 2,5 mm ²	H07 RNF 3G 1,5 mm ²	H07 RNF 3G 1,5 mm ²

220-240 V (GB)	
Nominal effekt	1.200 W
Tilslutningseffekt for integreret maskinstikdåse til elværktøj	1.800 W
Nettilslutning (type)	H07 RNF 3G 1,5 mm ²

Volumenstrøm og undertryk

		110 V (GB 16 A)	110 V (GB 32 A)	110 V	220-240 V
Maks. volumenstrøm	Turbine	71 l/s 255,6 m ³ /h 150 cfm	71 l/s 255,6 m ³ /h 150 cfm	71 l/s 255,6 m ³ /h 150 cfm	74 l/s 266,4 m ³ /h 157 cfm
	Enden af støvsugerlangen	49,2 l/s 177,1 m ³ /h 104 cfm	49,2 l/s 177,1 m ³ /h 104 cfm	49,2 l/s 177,1 m ³ /h 104 cfm	50,6 l/s 183 m ³ /h 107 cfm
Maks. vakuum		22,3 kPa (223 mbar)	22,3 kPa (223 mbar)	22,3 kPa (223 mbar)	24,5 kPa (245 mbar)

		220-240 V (CH)
Maks. volumenstrøm	Turbine	74 l/s 266,4 m ³ /h 157 cfm
	Enden af støvsugerlangen	50,6 l/s 183 m ³ /h 107 cfm
Maks. vakuum		24,5 kPa (245 mbar)

Støjinformation

Lydeffektniveau (L _{WA})	83 dB(A)
Lydtrykniveau (L _{pA})	70 dB(A)
Usikkerhed (støjværdier) (K _{pA} og K _{WA})	2 dB(A)

Samlede vibrationsværdier

Samlede vibrationsværdier	< 2,5 m/s ²
---------------------------	------------------------

Forberedelse af arbejdet

Afmontering af støvsugerhoved

1. Træk stikket ud af stikkontakten.
2. Åbn de 2 låseklemmer.
3. Løft støvsugerhovedet af støvsugerbeholderen.
4. Placer støvsugerhoved på et jævnt underlag.

Montering af støvsugerhoved

1. Kontrollér, om der er snavs på støvsugerhovedets kontaktflader.
2. Sæt støvsugerhovedet på støvsugerbeholderen.
3. Kontrollér, at støvsugerhovedet sikker sikkert fast, og klem låseklemmerne fast.
4. Luk låseklemmerne.
5. Kontrollér, at støvsugerhovedet er korrekt monteret og fastlåst.



Isætning af støvpose af kunststof 2

1. Tag støvsugerhovedet af støvsugerbeholderen. 101
2. Sæt støvposen i støvsugerbeholderen.
3. Bøj støvposen hen over kanten på støvsugerbeholderen.
 - ▶ Sørg for, at ombukket er ca. 5 cm, på den måde sikres der optimal forsejling.
4. Sæt støvsugerhovedet på støvsugerbeholderen. 101
5. Tilslut støvsugerslangen.

Ilægning af støvpose af fleece

1. Tag støvsugerhovedet af støvsugerbeholderen. 101
2. Sæt støvposen i støvsugerbeholderen.
3. Isæt adapteren i den dertil beregnede holder.
4. Kontrollér, at adapteren går korrekt i indgreb, og at støvposen ikke rager ud over beholderkanten.
5. Sæt støvsugerhovedet på støvsugerbeholderen. 101
6. Tilslut støvsugerslangen.

Montering/afmontering af støvsugerslange

1. Monter ved at skubbe støvsugerslangen ind i indløbsfittingen.
2. Fjern støvsugerslangen ved at trække den ud af indløbsfittingen med en drejebevægelse.

Indstilling af slangediameter

1. Ved opslugning af tørt, ikke-brændbart støv med eksponeringsgrænseværdier og træspåner skal støvsugerslangens diameter afstemmes med positionen af kontakten til indstilling af slangediameteren.

2. Indstillingen for slangediameter og dermed tærsklen for det akustiske advarselssignal kan ændres ved at trykke flere gange på knappen .

Betjening

FORSIGTIG

Fare for personskader på grund af ukontrollerede bevægelser! Hvis hjulbremserne ikke er aktiverede, kan støvsugeren sætte sig ukontrolleret i bevægelse.

- ▶ Anvend hjulbremserne for at opnå en sikker stabilitet for støvsugeren.

ADVARSEL

Fare for personskader. Hvis filtreringssystemet bliver beskadiget, kan der strømme sundhedsskadeligt støv ud.

- ▶ I nødsituationer (f.eks. filterbrud) skal du slukke støvsugeren, afbryde støvsugeren fra alle strømkilder (trække batteriet eller netstikket ud) og få kontrolleret støvsugeren af en sagkyndig, før den anvendes igen.

FARE

Fare på grund af exoterme reaktioner! Ved håndtering af metalstøv, som f.eks. magnesium eller aluminium, kan der opstå kraftige exoterme reaktioner (f.eks. brand, eksplosion). Derved opstår der fare for alvorlige personskader som følge af forbrændinger og eksplosion.

- ▶ Gør dig fortrolig med støvetes egenskaber, og sæt dig nøje ind i de nødvendige sikkerhedsforanstaltninger, før arbejdet påbegyndes.
- ▶ Vær opmærksom på de farer, der kan opstå ved en kombination af materialer. Dette omfatter bl.a. kemiske reaktioner mellem forskellige typer metalstøv eller metalstøv og vand.

Tænding og slukning af støvsugeren

Tænding af støvsugeren og valg af driftstilstand

1. Drej knappen til indstilling af driftstilstand hen på en af de følgende funktioner:

- ▶ **ON:** Støvsugeren kører i normal driftstilstand
- ▶ **AUTO** : Støvsugeren kan blive styret automatisk af et tilsluttet systemprodukt eller via en Bluetooth-forbindelse.



Følg anvisningerne for sikkerhed og betjening i systemproduktets eller tilbehørets brugsanvisning.

Slukning af støvsuger

2. Drej knappen til indstilling af driftstilstand hen på **OFF**.

Rengøring af hovedfilter

Filterrengøring kan kun udføres, når støvsugeren er tændt.

1. Luk enden af slangen.
 - ▶ Det maksimerer rengøringseffekten.
2. Vent, indtil det maksimale vakuum er opbygget.
3. Tryk på betjeningsknappen **MANUAL**.

Opsugning af tørt støv

FORSIGTIG

Fare for personskader på grund af sundhedsskadeligt støv! Uden anvendelse af et hovedfilter kan der strømme farligt opslugt materiale ud.

- ▶ Anvend kun støvsugeren med isat hovedfilter.



 Før opsugning af tørt støv og i særdeleshed mineralsk støv skal det kontrolleres, at der er lagt en korrekt støvpose i beholderen. Det opsugede materiale kan herefter fjernes på en nem og ren måde.

1. Vælg en driftstilstand.  102

2. Opsug det tørre støv.

Efter opsugning af tørt støv

3. Tøm støvsugerbeholderen.  104

4. Rengør støvsugeren med en fugtig klud.

5. Sæt støvsugerhovedet på støvsugerbeholderen.  101



6. Kontrollér hovedfilteret for beskadigelser.

▸ Udskift hovedfilteret, hvis det er beskadiget.  104

Opsugning af væske

1. Kontrollér niveauovervågningen.  105

2. Anvend om muligt et separat hovedfilter, hvis maskinen bruges som vådstøvsuger.

 Oplysninger om egnede filtre fremgår af anvisningerne for brug vedrørende tilbehør  98.

3. Vælg en driftstilstand.  102

4. Sug væsken op.

Efter opsugning af væske

5. Tag støvsugerhovedet af støvsugerbeholderen.  101

6. Tøm støvsugerbeholderen.  104

7. Kontrollér niveauovervågningen.  105

8. Kontrollér hovedfilteret for beskadigelser.

▸ Udskift hovedfilteret, hvis det er beskadiget.  104

9. Sæt støvsugerhovedet på støvsugerbeholderen.  101

Systemanvendelser

Anvendelse af kontakt til overstrømsbeskyttelse

Kun til markederne Australien og New Zealand

Sikringen beskytter stikdåsen mod strømspidser. Hvis sikringen udløses, ses overstrømskontakten (hvid) under den transparente afskærmning. For at sikringen ikke skal blive udløst igen, skal årsagen afhjælpes, f.eks. ved at afbryde det tilsluttede elværktøj fra stikdåsen.

▸ Tryk på kontakten til overstrømsbeskyttelsen for at genetablere strømforsyningen til det tilsluttede elværktøj.

Anvendelse med brug af maskinstikdåsen

Maskinstikdåsen er kun beregnet til direkte tilslutning af elværktøj til støvsugeren.

For elværktøj, der er sluttet til maskinstikdåsen, skal den tilhørende brugsanvisning og sikkerhedsanvisningerne deri følges.

Kun til markederne Schweiz og Liechtenstein: Anvend kun apparatstikdåsen ved opgaver i tørre omgivelser.

1. Træk støvsugerens netstik ud af stikdåsen.

2. Kontrollér, om det tilsluttede elværktøjs maksimale effektforbrug ligger under den tilladte maksimale effekt for maskinstikdåsen, se kapitlet "Tekniske data" og påtrykt værdi på maskinstikdåsen.

3. Kontrollér, at elværktøjet er slukket, før du sætter elværktøjets netstik i.

4. Sæt elværktøjets netstik i maskinstikdåsen.

5. Sæt støvsugerens netstik i stikkontakten.

6. Drej kontakten hen på "Auto".

7. Tænd for elværktøjet.

 Efter frakobling af elværktøjet kører støvsugeren videre et kort øjeblik, så det støv, der befinder sig i støvsugerlangen, suges op.

Anvendelse uden brug af maskinstikdåsen

1. Kontrollér, at kontakten står på **OFF**, før du sætter netstikket i kontakten.

2. Sæt støvsugerens netstik i stikkontakten.

3. Drej kontakten hen på positionen **ON**.



Rengøring og vedligeholdelse

Plejeanvisninger for støvsuger



ADVARSEL

Fare på grund af elektrisk strøm! Fagmæssigt ukorrekte reparationer af elektriske dele kan medføre alvorlige personskader på grund af elektrisk stød.

► Reparationer på elektriske dele skal altid udføres af en elektriker.

- Fjern fastsiddende snavs forsigtigt.
- Rengør kun huset med en hårdt opvredet klud. Brug ikke silikoneholdige plejemidler, da de kan angribe plastdelene.
- Brug en ren, tør klud til at rengøre kontakterne på produktet.
- Hold støvsugeren, især gribefladerne, tørre, rene og fri for olie og fedt. Anvend ikke silikoneholdige plejemidler.
- Anvend aldrig støvsugeren med tildækkede ventilationsåbninger! Rengør forsigtigt luftindtagene med en tør børste. Sørg for, at der ikke trænger fremmedlegemer ind i turbineåbningen.
- Vær især opmærksom på at rense beholderens overkant og dens rille, da de er afgørende for tætningen mellem støvsugerbeholderen og støvsugerhovedet.

Yderligere plejeanvisninger til støvsuger til sundhedsskadeligt støv



FARE

Fare for personskader på grund af kontakt med eller indånding af sundhedsfarligt støv! Alt efter støvklassen kan støvsugeren indeholde sundhedsskadeligt støv.

- Tømning og vedligeholdelse, herunder bortskaffelse af støvopsamlingsbeholderen, skal altid foretages af fagfolk. Bær passende beskyttelsesudstyr.
- Alle maskindele skal anses for at være kontaminerede, hvis de fjernes fra det farlige område. Der skal træffes egnede foranstaltninger for at undgå spredning af støvet.
- Anvend aldrig støvsugeren uden et komplet filtreringssystem.

- I forbindelse med vedligeholdelse og rengøring skal støvsugeren behandles, så der ikke er fare for vedligeholdelsespersonalet eller andre personer.
- Anvend udluftning med filter (f.eks. en luftrenser), der løbende filtrerer det sundhedsskadelige støv ud af luften i rummet.
- Brug beskyttelsestøj.
- Rengør vedligeholdelsesområdet, så der ikke ledes farlige stoffer ud i det omkringliggende miljø.
- Inden støvsugeren fjernes fra området med farlige stoffer, skal støvsugerens ydre støvsuges, tørres grundigt af eller pakkes tætsluttende ind. Undgå i den forbindelse at sprede farligt støv, der har aflejret sig på maskinen.
- Ved vedligeholdelses- og reparationsarbejde skal alle kontaminerede dele, som ikke kan rengøres på tilfredsstillende vis, pakkes i tætsluttende poser og bortskaffes i henhold til gældende forskrifter.
- Mindst en gang om året skal du få foretaget en støvteknisk kontrol af Hiltis serviceafdeling eller en tekniker, f.eks. for beskadigelse af filteret, maskinens lufttæthed og kontrolanordningernes funktion.

VC 20HX-ACD
VC 40HX-ACD

- Desuden skal der for støvsugere i klasse H foretages en kontrol af støvsugerens filtervirkning mindst en gang årligt eller hyppigere, alt efter hvad der kræves i nationale forskrifter. Den kontrolmetode, der kan benyttes til dokumentation af maskinens filtervirkning, er fastlagt i EN 60335-2-69 (22.AA.201.2). Hvis kontrollen ikke består, skal den gentages med et nyt hovedfilter.

Tømning af støvsugerbeholderen ved tørt støv

1. Tag støvsugerhovedet af støvsugerbeholderen. 101
2. Tag fat i de forsænkede greb, og vip støvsugerbeholderen for at tømme den, eller tag støvposen ud.
3. Sæt støvsugerhovedet på støvsugerbeholderen. 101



Ved afslutning af opugning skal du følge anvisningerne i afsnittet: Efter opugning af tørt støv 103.

Tømning af støvsugerbeholder uden støvpose (ved væske)

1. Tag støvsugerhovedet af støvsugerbeholderen. 101
2. Tag fat i de forsænkede greb, og vip støvsugerbeholderen for at tømme den.
3. Rengør kanten af støvsugerbeholderen med en klud.
4. Sæt støvsugerhovedet på støvsugerbeholderen. 101



Ved afslutning af opugning skal du følge anvisningerne i afsnittet: Efter opugning af væske 103.

Udskiftning af hovedfilter

1. Sluk støvsugeren. 102



2. Hvis følgende udstyr findes, skal du desuden udføre denne handling:

VC 20HX-ACD
VC 40HX-ACD

- ▶ Løsn låseskruen med indvendig sekskant (5 mm).
- 3. Åbn låsebøjlen til filterkassetten.
- 4. Åbn filterkassetten.
- 5. Tag forsigtigt hovedfilteret ud ved at tage fat i de forsænkede greb i holderen.
- 6. Rengør tætningsfladen med en klud.
- 7. Sæt det nye hovedfilter i filterkassetten.
- 8. Luk filterkassetten ved at vippe dækslets låsemekanisme fremad.
- 9. Luk låsebøjlen til filterkassetten.
- 10. Sørg for at fjerne det støv, der kommer ud af støvsugeren og/eller hovedfilteret ved filterskiftet.
- 11. Hvis følgende udstyr findes, skal du desuden udføre denne handling:

VC 20HX-ACD
VC 40HX-ACD

- ▶ Sørg for at sikre filterkassetten med låseskruen (5 mm).

Kontrol af niveauovervågning

Produktet er forsynet med niveauovervågning, som forhindrer, at der trænger vand ind i turbinen og medfører skader på turbinen og produktet. Niveauet overvåges ved hjælp af 2 trådsønder.

Kontrollér, at trådsønderne altid er i teknisk fejlfri stand, og at der ikke er foretaget modifikationer eller ændringer. I modsat fald er det ikke garanteret, at produktet fungerer korrekt. Kontrollér og rengør kun sønderne som beskrevet nedenfor.

1. Tag støvsugerhovedet af støvsugerbeholderen. 101
2. Kontrollér, om frakoblingskontaktterne (trådsønder) er snavsede, og rengør dem i givet fald med en børste.
3. Kontrollér tætningen ved støvsugerhovedet for tilsmudsning, og rengør den i givet fald med en klud.
4. Sæt støvsugerhovedet på støvsugerbeholderen. 101

Transport

Støvsugeren må ikke hænges i en kran.

- ▶ Opbevar tilbehør og påmonteringsdele i de dertil beregnede holdere.
- ▶ Tøm støvsugeren, inden støvsugeren bæres et andet sted hen.
- ▶ Vip ikke støvsugeren, og transportér den kun i lodret stilling, hvis du har opsuget væske.
- ▶ I forbindelse med transport kan du ved hjælp af konusadapteren stikke de to slangeender ind i hinanden.



ADVARSEL

Fare for personskader på grund af sundhedsskadeligt støv! Farligt opsuget materiale kan strømme ud gennem indløbsfittingen.

- ▶ Luk indløbsfittingen med lukkemuffen ved transport og når støvsugeren ikke er i brug.

Særlige anvisninger for støvfri transport

Der skal træffes følgende foranstaltninger for støvfri transport:

Alle støvsugerens dele skal grundlæggende anses for at være kontaminerede, hvis støvsugeren har været anvendt i et kontamineret område. Hånder støvsugeren i overensstemmelse hermed, og træf alle nødvendige forholdsregler, som forhindrer en spredning af det sundhedsskadelige støv.

- ▶ Læg sugeslangen i den medfølgende transportpose, og luk transportposen til.
- ▶ Luk sugestudsens til.
- ▶ Tag sugerøret med gulvmundstykket ud af holderen. Bær støvsugeren i bæregrebet og støvsugerrøret ikke i skubbebøjlen.
- ▶ Før du fjerner støvsugeren fra et kontamineret område, skal støvsugerens yvendige overflader dekontamineres via støvsugning og rengøres grundigt eller behandles med tætningsmidler.

Opbevaring

- ▶ Rengør støvsugeren efter opsugning af tørt støv 103 eller flydende medier 103.
- ▶ Sørg for, at der ikke er vandrester i beholderen, eller at rester af f.eks. boreslam ikke kan tørre og sætte sig fast i støvsugerslangen og beholderen.
- ▶ Anbring støvsugeren på et tørt og sikkert sted, hvor uvedkommende ikke kan tage det i brug.
- ▶ Støvsugeren må kun opbevares i lukkede rum.

Fejlafhjælpning



Ved fejl, som ikke fremgår af denne tabel, eller som du ikke selv kan afhjælpes, beder vi dig om at kontakte **Hilti Service**.

Mulige fejl på produktet

Fejl	Mulig årsag	Løsning
Akustisk advarselssignal (reduceret sugeeffekt)	Støvposen er fuld.	▶ Udskift støvposen.



Fejl	Mulig årsag	Løsning
Akustisk advarselssignal (reduceret sugeeffekt)	Filterelementet er meget tilsmudset.	▶ Hvis den automatiske filterrengøring er deaktiveret, skal du aktivere den og lade støvsugeren køre i 30 sekunder.
	Støvsugerslangen eller elværktøjets støvskærm er tilstoppet.	▶ Rengør støvsugerslangen og støvskærmen.
	Indstilling af slangediameter i forkert position.	▶ Indstil slangediameteren 102.
Der blæses støv ud af maskinen.	Hovedfilteret er ikke korrekt monteret.	▶ Monter hovedfilteret igen. 104
	Hovedfilteret er beskadiget.	▶ Isæt et nyt hovedfilter. 104
Maskinen tænder eller slukker utilsigtet, eller brugeren oplever en statisk afladning.	Elektrostatisk afledning er ikke udført, maskinen er sluttet til en stikkontakt, som ikke er jordet.	▶ Slut maskinen til en jordet stikkontakt, anvend en antistatisk slange.
Motoren kører ikke.	Stikkontaktens sikring er sprunget.	▶ Slå sikringen til. ▶ Hvis sikringen springer igen, skal årsagen til overstrømmen findes.
	Støvsugerbeholder fuld.	▶ Sluk maskinen, og tøm støvsugerbeholderen.
	Motorens termosikring er blevet udløst.	▶ Sluk maskinen, og lad den afkøle i ca. 5 minutter. ▶ Hvis motoren ikke starter, skal du indlevere maskinen hos Hilti s kundeservice.
	Motorens termosikring kobler motoren fra igen og igen.	▶ Rengør forsigtigt luftindtagene med en tør børste.
Motoren kører ikke i automatisk drift.	Den tilsluttede maskine er defekt eller ikke sat korrekt i.	▶ Kontrollér den tilsluttede maskines funktion, eller sæt netstikket ordentligt i.
Automatisk filterelementrengøring fungerer ikke.	Der er ikke tilsluttet nogen støvsugerslange.	▶ Tilslut støvsugerslangen.

Mulige fejl ved systemanvendelse

De her viste fejlmeddelelser kan blive vist på et systemprodukts multifunktionsdisplay (f.eks. en diamantkerneboremaskine). Følg anvisningerne til afhjælpning af fejlen i systemproduktets brugsanvisning.

Fejl	Mulig årsag	Løsning
 Serviceindikatoren Udsiftning af filter lyser.	Hovedfilteret er tilstoppet eller for gammelt.	▶ Kontrollér niveauet i støvsugerbeholderen. ▶ Tryk på betjeningsknappen 100 ▶ Udsift filtret om nødvendigt. 104
 Støvsugeren starter ikke eller frakobles kort tid efter start.	Intet hovedfilter isat.	▶ Isæt et egnet hovedfilter. 104
	Niveauovervågningen er blevet udløst.	▶ Tøm støvsugerbeholderen. 104 ▶ Kontrollér niveauovervågningen. 105

Bortskaffelse



Fare for personskader på grund af ukorrekt bortskaffelse! Sundhedsfare på grund af udtrængen af gasser eller væsker.

- ▶ Beskadigede batterier må under ingen omstændigheder sendes!
- ▶ Tildæk kontakterne med et ikke-ledende materiale, så kortslutninger undgås.
- ▶ Bortskaf batterier på en sådan måde, at børn ikke kan få fat på dem.
- ▶ Bortskaf batteriet hos din **Hilti Store**, eller henvend dig til det ansvarlige renovationsfirma.

Størstedelen af de materialer, som anvendes ved fremstillingen af **Hilti**-produkter, kan genvindes. Materialerne skal dog sorteres, før de kan genvindes. I mange lande kan du aflevere dine udjente produkter til **Hilti**, som derefter genvinder dem. Spørg **Hilti**s kundeservice eller din forhandler.

- ▶ Elværktøj, elektriske maskiner og batterier må ikke bortskaffes sammen med almindeligt husholdningsaffald!



Producentgaranti

► Hvis du har spørgsmål vedrørende garantibetingelserne, bedes du henvende dig til din lokale **Hilti**-partner.

Yderligere oplysninger

Yderligere oplysninger om betjening, system, miljø, RoHS-erklæring (kun markederne i Kina og Taiwan) og recycling finder du under følgende link: qr.hilti.com/manual/?id=2418904

Dette link finder du også som QR-kode sidst i brugsanvisningen.



sv Originalbrugsanvisning

Anvisninger om brugsanvisning

Om denna brugsanvisning

- **Varning!** Innan du använder produkten ska du se till att du har läst och förstått den brugsanvisning som medföljer produkten, inklusive instruktioner, säkerhets- och varningsanvisningar, bilder och specifikationer. Gör dig särskilt förtrogen med alla anvisningar, säkerhets- och varningsanvisningar, bilder, specifikationer samt beståndsdelar och funktioner. Vid underlåtenhet att göra detta finns fara för elstötår, brand och/eller allvarliga personskador. Spara brugsanvisningen med alla anvisningar, säkerhets- och varningsanvisningar för senare användning.
- **HILTI**-produkter är avsedda för professionella användare och får endast användas, underhållas och repareras av auktoriserad, utbildad personal. Personalen måste vara särskilt informerad om de risker som finns. Produkten och dess tillbehör kan utgöra en risk om den används på ett felaktigt sätt av utbildad personal eller inte används enligt föreskrifterna.
- Den bifogade brugsanvisningen motsvarar den aktuella tekniska nivån vid tidpunkten för tryckningen. Du hittar alltid den senaste versionen online på Hiltis produktsida. Följ länken eller QR-koden i denna brugsanvisning, som är markerad med symbolen .
- Produkten bör endast överlämnas till andra personer tillsammans med denna brugsanvisning.

Teckenförklaring

Varningar

Varningarna är till för att varna för risker i samband med användning av produkten. Följande riskindikeringar används:



FARA

FARA !

► Anger överhängande risker som kan leda till svåra personskador eller dödsolycka.



VARNING

VARNING !

► Anger potentiella risker som kan leda till svåra personskador eller dödsfall.







FÖRSIKTIGHET

FÖRSIKTIGHET !

► Används för att uppmärksamma om en potentiell risksituation som kan leda till skador på person eller utrustning.



Symboler i dokumentationen

Följande symboler används i våra dokumentationer:

	Läs brugsanvisningen före användning
	Försiktighet
	Anmärkningar och annan praktisk information
	Hantering av återvinningsbara material
	Elverktyg och batterier får inte kastas i hushållssoporna

Symboler i bilderna

Följande symboler används i våra bilder:

	Dessa siffror hänvisar till motsvarande bild i början av brugsanvisningen
	Numreringen återger ordningsföljden hos arbetsmomenten på bilden och kan skilja sig från arbetsmomenten i texten
	På bilden Översikt används positionsnummer som hänvisar till siffrorna i teckenförklaringen i avsnittet Produktöversikt





Det här tecknet används när du bör vara särskilt uppmärksam vid hantering av produkten.

Produktspecifika symboler

Allmänna symboler

Symboler som används med produkten.



Produkten stöder NFC-teknik, som är kompatibel med iOS- och Android-plattformar.

Förbudssymboler

Förbudssymboler visar otillåtna handlingar.



Använd inte lyftkran för transport

Säkerhet

Allmänna säkerhetsanvisningar

- ▶ **VARNING! LÄS ALLA ANVISNINGAR.** Fel som uppstår till följd av att anvisningarna nedan inte följs kan orsaka elstötar, brand och/eller allvarliga personskador. **TA VÅL VARA PÅ SÄKERHETSANVISNINGARNA.**
- ▶ Produkten får inte ändras eller byggas om.
- ▶ Använd rätt produkt. Använd inte produkten för arbeten som den inte är avsedd för. Följ anvisningarna och se till att produkten är i gott skick.
- ▶ Innan arbetet påbörjas ska du se till att du är väl förtrogen med hur produkten ska hanteras, de faror som är förenade med materialet samt hur det uppsugna materialet avfallshandteras på ett säkert sätt.
- ▶ Produkten får endast användas av personer som vet hur den ska användas och som har fått lära sig att använda den på ett säkert sätt och känner till vilka risker det finns med att använda den. Produkten är inte avsedd för barn. Håll barn under uppsikt för att garantera att de inte leker med produkten.
- ▶ Förvara produkten på en säker plats när den inte används. Produkter som inte används bör förvaras på en torr, högt belägen eller låst plats utom räckhåll för barn.
- ▶ Observera landsspecifika föreskrifter för att förebygga olyckor.
- ▶ Människor och djur får inte dammsugas med dammsugaren.
- ▶ Använd inte dammsugaren i eller under vatten.

Arbetsplats

- ▶ Se till att det finns tillräckligt med ljus på arbetsplatsen.
- ▶ Se till att det finns bra ventilation på arbetsplatsen. Dåligt ventilerade arbetsplatser kan orsaka hälsoskador på grund av för mycket damm.
- ▶ Håll arbetsområdet rent och fritt från föremål och var försiktig med den närliggande som går genom arbetsområdet. Oaktsamt placerade kablar kan innebära en snubbelrisk och leda till personskador.
- ▶ Använd inte produkten i explosionsfarliga miljöer där det finns brännbara vätskor, gaser eller damm. Elektriska produkter genererar gnistor som kan antända damm eller ångor.
- ▶ När stofavskiljare används är det nödvändigt att ha tillräcklig luftomsättning L i rummet om frånluften går tillbaka in i rummet.

Personsäkerhet

- ▶ Var uppmärksam, fokusera på det du gör och använd produkten med förnuft. Använd inte produkten om du är trött eller påverkad av droger, alkohol eller mediciner. Ett ögonblicks bristande uppmärksamhet kan leda till allvarliga skador.
- ▶ Undvik en onormal kroppshållning. Se till att du står stadigt och håller balansen.
- ▶ Användaren och personer i närheten måste använda lämplig personlig skyddsutrustning vid användning och underhåll av produkten. Hantering av vissa material kräver ytterligare skyddsutrustning, information finns i kapitlet "Uppsuguet material" 109.
- ▶ När du använder elverktyg med anordning för uppsugning och uppsamling av damm, bör du kontrollera att dessa anordningar är rätt monterade och används korrekt. Användning av en dammsugare kan minska risken för faror orsakade av damm.
- ▶ Produkten är inte avsedd att användas av personer med fysiska eller mentala funktionshinder eller otillräcklig erfarenhet (vilket innefattar barn).
- ▶ Håll barn under uppsikt och tala om för dem att de inte får leka med produkten.
- ▶ Denna produkt kan användas av barn över 8 år och av personer med begränsningar i fråga om fysiska, sensoriska, mentala eller kunskapsmässiga färdigheter, under förutsättning att de har fått lära sig hur man använder produkten och visat att de förstår de risker som kan uppstå. Barn får inte använda produkten som leksak. Rengöring och användarunderhåll får inte utföras av barn utan uppsikt av vuxen.

Elsäkerhet

- ▶ Produktens elkontakt måste passa till vägguttaget. Elkontakten får absolut inte ändras. Använd inte grenuttag tillsammans med skyddsjordade produkter. Originalkontakter och lämpliga vägguttag minskar risken för elstötar.
- ▶ Använd inte produkten om kabeln eller elkontakten är skadad. Skadade kablar eller kontakter ska lämnas in till en auktoriserad **Hilti**-serviceverkstad för kontroll och/eller reparation.
- ▶ Dra inte kabeln under mattor, möbler eller annan utrustning. Täck inte över kabeln med mindre mattor, löpare eller liknande. Placera kabeln så att den inte ligger där människor går och riskerar att snubbla på den.
- ▶ Stick in stickproppen i ett passande jordat uttag som är säkert installerat och anpassat till de lokala förhållandena. Om du inte är säker på att uttaget är jordat ska du låta en utbildad yrkeselektriker kontrollera det.
- ▶ Kontrollera att kabeln inte ligger i en vattenpöl eller liknande.
- ▶ Kontrollera regelbundet produktens anslutningskabel och låt en **Hilti**-serviceverkstad byta ut den om den är skadad. Kontrollera förlängningskablarna regelbundet och byt ut dem om de är skadade.



- ▶ Om nätkabel eller förlängningskabel skulle skadas under arbetet så ta inte i dem. Dra ut elkontakten ur uttaget. Skadade nätkablar och förlängningskablar utgör en risk för elstöt.
- ▶ Nätanslutningsledningen får endast bytas ut mot den typ som har specificerats i bruksanvisningen.
- ▶ Använd inte kabeln på ett felaktigt sätt och inte för att bära eller hänga upp produkten eller för att dra ut elkontakten ur vägguttaget. Håll nätkabeln på avstånd från värmekällor, olja, vassa kanter och rörliga delar. Skadade eller tilltrasslade ledningar ökar risken för elstöt.
- ▶ Dra aldrig dammsugaren i kabeln när du flyttar den. Kör inte över nätkabeln med dammsugaren.
- ▶ Vid strömavbrott ska produkten slås av och elkontakten dras ur.
- ▶ Var försiktig så att du inte klämmer dig och så att kabeln inte skadas när du sätter dit dammsugarens sughuvud. Risk för personskador och materiella skador.
- ▶ Skydda produkten mot regn och väta. Tränger vatten in i ett elverktyg ökar risken för elstöt.
- ▶ Använd aldrig produkten om den är smutsig eller blöt. Om produkten är täckt med damm av material med ledande förmåga eller om den är fuktig finns risk för elstöt. Låt därför **Hilti**-service kontrollera nedsmutsade produkter med jämna mellanrum, framför allt om du ofta arbetar med ledande material.
- ▶ Före skötsel- och underhållsarbeten, byte av filter eller tillbehör, eller när produkten inte ska användas under en längre stund (t.ex. vid paus i arbetet), ska produkten kopplas från elnätet (dra ut elkontakten, ta ur batteriet). Denna skyddsåtgärd förhindrar att produkten råkar startas av misstag.
- ▶ För att förhindra elektrostatiska effekter bör du använda en antistatisk dammsugarslang.

Denna produkt ska hanteras och användas med försiktighet

- ▶ Lämna aldrig produkten övervakad.
- ▶ Dammsugaren får endast användas med huvudfiltret monterat och intakt. Kontrollera att filtret före varje användning av dammsugaren.
- ▶ Skydda produkten mot frost.
- ▶ Kontrollera att det inte finns några skador på produkten eller tillbehören. Före fortsatt användning måste skyddsanordningar eller lätt skadade delar noggrant kontrolleras så att de fungerar problemfritt och ändamålsenligt. Kontrollera att de rörliga delarna fungerar som de ska och inte tar i någonstans, samt att inga delar är skadade. Alla delar måste vara monterade på rätt sätt och uppfylla alla krav för att produkten ska fungera felfritt.
- ▶ Låt endast kvalificerad fackpersonal reparera produkten och se till att inget annat än originalreservdelar används. Detta garanterar att produktens säkerhet upprätthålls.
- ▶ Transportera inte produkten med kran eller annan lyftanordning.
- ▶ Använd inte produkten som ersättning för ledare.
- ▶ Rengör begränsningsanordningen för vattennivå regelbundet med en borste enligt anvisningarna och kontrollera att den inte är skadad.

Ytterligare anvisningar för uppsugning av explosiva ämnen

- ▶ Säkerställ att kontinuitetskontroller av jordningen utförs regelbundet. Följ de nationella lagar och föreskrifter som gäller på användningsplatsen.
- ▶ Var noggrann med hur du placerar dammsugarslangen under drift och undvik att den viks.
- ▶ Kontrollera regelbundet dammsugarslangen och smutsbehållaren med avseende på dammbildning och ta bort eventuell dammbildning från dammsugarslangen, smutsbehållaren och produktens hölje. Dammbildning och vätskerester kan utgöra en potentiell antändningskälla.
- ▶ Anslut endast produkten till dammgenererande produkter som **inte** genererar några antändningskällor (t.ex. heta metallspånor, gnistor).
- ▶ Säkerställ att de ledande maskindelarna i systemprodukterna är elektrostatiskt jordade. Detta omfattar även utsugskåpor och ledande delar hos produkter eller verktyg i klass II. Elektrostatisk jordning kan utföras via den aktuella produkten eller via en separat elektrostatisk jordningsanordning.
- ▶ Använd endast tillbehör som rekommenderas av **Hilti**. Användning av andra tillbehör kan medföra explosionsrisk.
- ▶ Aktivera alltid filterrengöring vid dammsugning av farligt damm, särskilt vid användning av elverktyg som genererar damm.

Uppsugnet material

Hilti-dammsugare och -stoftavskiljare har, beroende på variant, klassificerats för de bestämda dammklasserna L, M eller H enligt EN 60335-2-69. Respektive variant får endast användas för att suga upp damm upp till den angivna dammklassen. Följ de specifika nationella föreskrifterna för dammklassificering och korrekt hantering av hälsovådligt damm.

- ▶ Kontrollera alltid riskklassen för det hälsovådliga damm som kan uppstå under arbetet, innan arbetet påbörjas. Hälsovådliga material som t.ex. asbest och bly täcks absolut **inte** in under produktens avsedda användning och får inte dammsugas upp  110. Om du trots detta suger upp material som innehåller asbest slutar tillverkargarantin för din produkt att gälla.
- ▶ Slå omedelbart av dammsugaren om skum eller vätska tränger ut.
- ▶ Vid arbete med mineraliskt borrslag ska du bära skyddskläder och undvika hudkontakt (pH > 9, frätande).
- ▶ Undvik kontakt med basiska eller sura vätskor. Vid oavsiktlig kontakt, skölj med vatten. Om du får vätska i ögonen bör du skölja ögonen med rikligt med vatten och dessutom kontakta läkare.
- ▶ Damm som uppstår vid slipning, polering, kapning och borrning kan innehålla farliga kemikalier. Exempel på sådana är: bly eller blybaserade färger, tegel, betong och andra murverksprodukter, natursten och andra produkter som innehåller kvarts, Vissa träslag som ek och bok samt kemiskt behandlat trä, asbest eller material som innehåller asbest. Fastställt exponeringen för användaren och personer i närheten av arbetsområdet genom att kontrollera vilken riskklass det material som ska bearbetas tillhör. Vidta nödvändiga åtgärder för att hålla exponeringen på en säker nivå. Använd t.ex. ett dammuppsamlingsystem eller bär lämpligt andningsskydd. Allmänna åtgärder för att minska exponeringen är:
 - ▶ Arbeta i ett välventilerat utrymme,
 - ▶ Undvik längre kontakt med damm,
 - ▶ Led bort damm från ansiktet och kroppen,
 - ▶ Bär skyddskläder och tvätta exponerade områden med tvål och vatten.
- ▶ Vid uppsugning av varmt material upp till max. 60 °C (140 °F) ska skyddshandskar användas.
- ▶ Beroende på hur farligt det damm som ska sugas upp är måste dammsugaren förses med lämpliga filter.
- ▶ Sug inte upp några föremål som kan leda till att du skadar dig på dammsugarpåsen (t.ex. spetsigt eller vasst uppsuget material).



- ▶ Vid uppsugning av brännbart damm föreligger brand- och explosionsrisk. Sådana material får bara sugas upp av utbildad personal.
- ▶ Töm dammbehållaren så fort den är full eller vid slutet av skiftet, samt före transport.
- ▶ Kombinationer av olika metaller eller damm, även av metaldamm med vatten, kan orsaka brand eller explosioner. Dammsug endast sådana material som uttryckligen godkänts av tillverkaren och som anges under tillåten användning 110.
- ▶ Informera dig om alla relevanta egenskaper för det brännbara dammet och möjliga reaktioner med andra ämnen samt definiera alla säkerhetsaspekter som gäller för dammhanteringen.

Beskrivning

Produktöversikt 1

- | | | | |
|---|--------------------------------------|---|--|
| ① | Sughuvud | ⑫ | Vridomkopplare för driftläge |
| ② | Bärhandtag | ⑬ | Slangfäste (dammsugarslang) |
| ③ | Display och kontrollpanel | ⑭ | Eluttag |
| ④ | Täcklock för radiomodul (tillval) | ⑮ | Behållare VC 20 / VC 150-6 |
| ⑤ | Fästögla för Hilti -väska | ⑯ | Behållare VC 40 / VC 150-10 |
| ⑥ | Fästkrokar (2 st.) med gummiöverdrag | ⑰ | Behållare för ändlös påse VC-CB (tillval) |
| ⑦ | Trådgivare för nivåövervakning | ⑱ | Lås för behållare (2 st.) |
| ⑧ | Frånluftsöppning | ⑲ | Styrrullar med hjulbroms |
| ⑨ | Kabel | ⑳ | Transporthandtag (utfällbart) |
| ⑩ | Låsbygel för filterkassett | ㉑ | Låsbygel för transporthandtag |
| ⑪ | Filterkassett | ㉒ | Bärhandtag |

Display och kontrollpanel

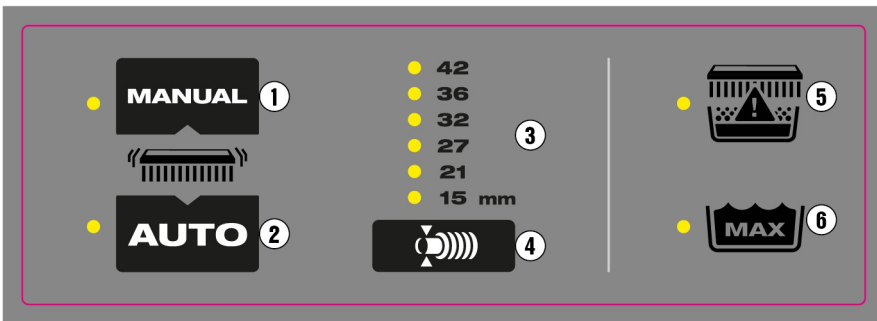

- | | | | |
|---|--|---|---|
| ① | Manöverknapp för manuell filterrensning | ④ | Manöverknapp för slangdiameterinställning |
| ② | Manöverknapp för automatisk filterrensning | ⑤ | LED-indikering för filterstatus |
| ③ | Indikering av vald slangdiameter | ⑥ | LED-indikering för maximal vattennivå |

Avsedd användning

Produkterna som beskrivs här är universaldammsugare för industriellt bruk. De kan användas för såväl torr- som våtdammsugning. För att undvika skador bör du endast använda originaltillbehör och verktyg från **Hilti**. För att förhindra elektrostatiska effekter bör du använda en antistatisk dammsugarslang.

Tillåten användning

- Uppsugning av stora mängder mineraliskt damm från arbeten med **Hilti**-diamantslipar, -kapmaskiner, -borrhammare och torrborkronor.
- Uppsugning av mineraliskt borrar slam från arbeten med **Hilti**-diamantborrkronor eller **Hilti**-diamantsågar
- Vätskor med en temperatur på max. 60 °C (140 °F)
- Uppsugning av brännbart damm på oklassificerade (normala) platser (ej EX-zoner).
- Vätskor med en **flampunkt över 55 °C** (131 °F)
- Uppsugning av träspån och tråddamm från arbeten med sågar, slipmaskiner och borrar från **Hilti**



- Uppsugning av hälsovådligt torrt, icke brännbart damm, vätskor, träspån och farligt damm med exponeringsgränsvärden $\geq 0,1$ mg/m³ (dammklass M).

Maskiner som är avsedda för att suga upp mineraldamm som innehåller kvarts måste minst uppfylla kraven för dammklass M.

- Uppsugning av torrt, icke brännbart, hälsovådligt damm i dammklass H enligt EN 60335-2-69.

Otillåten användning

- Uppsugning av material och vätskor som är varmare än 60 °C (140 °F) (t.ex. glödande cigaretter, het aska)
- Uppsugning av aggressiva och brännbara vätskor, som t.ex. kyl- och smörjmedel, oljor, bensin, lösningsmedel, syror (pH < 5), alkali (pH > 12,5)
- Uppsugning av spetsiga eller vassa föremål som t.ex. kan skada en isatt dammsugarpåse
- Uppsugning av heta partiklar eller glödande ämnen som kan orsaka brand eller explosion i slangens eller behållarens
- Uppsugning av magnesiumdamm och -pulver
- Uppsugning av torrt damm eller vätskor med en **flampunkt under 55 °C (131 °F)**
- Uppsugning av damm eller vätskor med hög explosionsrisk (tändenergi under 1 mJ) eller blandningar av brännbart damm och vätskor
- Användning på klassificerade (farliga) platser (EX-zoner)
- Uppsugning av asbest, material som innehåller asbest, bly och blyhaltiga material

Dammsugare för dammklass H måste underhållas efter behov, men minst en gång per år, repareras vid behov och kontrolleras av sakkunnig personal. Resultaten måste kunna visas upp på begäran.

Ta reda på vilka bestämmelser som gäller där du arbetar och följ sedan dem! Observera gällande lagstiftning för förebyggande av olycksfall när du använder dammsugare avsedda för dammklass H.

Möjlig felanvändning

- Användning i stationär kontinuerlig drift, t.ex. i automatiska eller halvautomatiska anläggningar
- Användning av dammsugaren när den ligger på sidan
- Användning av dammsugaren som ersättning för ledare
- Transport av dammsugaren med en kran eller med andra lyftanordningar

Bruksanvisningar

Besök Hiltis produktsida!

Alla dammsugarpåsar, filter och övriga tillbehör som passar din dammsugare finns på produktsidan under qr.hilti.com/r0000000.

Skanna QR-koden för att komma direkt till Hilti-produktsidan.

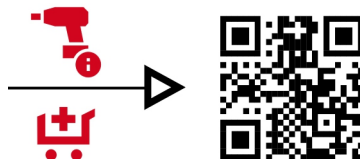

Tillbehör och användning

Använd dammsugarpåsarna endast en gång. Alla dammsugarpåsar är avsedda för engångsbruk och kan gå sönder om de används flera gånger.

Tillbehör	Användningstyp
Dammsugarpåse av plast PE VC 20, VC 150-6	Mineraliska tillämpningar (torra)
Dammsugarpåse av plast PE VC 40, VC 150-10	Mineraliska tillämpningar (torra)
Dammsugarpåse Fleece , VC 20, VC 150-6	Trätillämpningar (torra) (ej lämplig för mineraliska tillämpningar)
Dammsugarpåse Fleece , VC 40, VC 150-10	Trätillämpningar (torra) (ej lämplig för mineraliska tillämpningar)
Dammsugarpåse VC 20H-X* (plast)	Mineraliska tillämpningar, vått och torrt
Dammsugarpåse VC 40H-X* (plast)	Mineraliska tillämpningar, vått och torrt
Filter PTFE VC 20/40/150	Alla tillämpningar (våta och torra)



Tillbehör	Användningstyp
Filter VC 20/40/150 universal	Alla tillämpningar (våta och torra)
Filter HEPA VC 20/40/150	Vått och torrt
Filter H VC 20/40/150*	Specialfilter för användning med dammklass H (kan rengöras)
Dammsugarslang 36×4,65M AS	Vått och torrt

Om du använder en dammsugare i klass H, måste du alltid använda ett passande filter (certifierat för dammklass H) och en passande dammsugarpåse (certifierad för dammklass H). Annars kan dammsugarens dammklasscertifiering inte garanteras.

Särskilda dekaler på produkten

WARNING: Denna dammsugare innehåller hälsovådligt damm. Tömning och underhåll samt avfallshantering av dammsugarpåsen får endast utföras av sakkunniga personer som bär lämplig personlig skyddsutrustning. Dammsugaren får endast användas om filtersystemet är komplett och fungerar felfritt.

Produktens dammklass står på dekalen som pryder produkten. En av följande varningsdekaler sitter på dammsugaren:

Varningsdekal M

VC 20MX-ACD enligt IEC 60335-2-69:2021
VC 40MX-ACD enligt IEC 60335-2-69:2021



Varningsdekal H

VC 20HX-ACD enligt IEC 60335-2-69:2021
VC 40HX-ACD enligt IEC 60335-2-69:2021



Varningsdekal ACD

VC 20MX-ACD enligt IEC 60335-2-69:2021
VC 40MX-ACD enligt IEC 60335-2-69:2021
VC 20HX-ACD enligt IEC 60335-2-69:2021
VC 40HX-ACD enligt IEC 60335-2-69:2021



Kontrollera att varningsdekalen är väl synlig.

Leveransinnehåll

Våt- och torrdammsugare inklusive filterelement, sugslang med vridkoppling (på dammsugaren) och snäppanslutning, dammsugarpåse (plast) PE, bruksanvisning

Dessutom finns fler systemprodukter till din produkt både i närmaste **Hilti Store** och på nätet: www.hilti.group

Bluetooth

Denna produkt är utrustad med Bluetooth (tillval).

Bluetooth är en trådlös dataöverföring, med vilken två Bluetooth-kompatibla enheter kan kommunicera med varandra på ett kort avstånd.



Indikeringar och varningssignaler

Dammsugaren är försedd med olika övervakningssystem som ger ifrån sig optiska varningssignaler (LED-indikering) eller akustiska varningssignaler (varningston):

LED-indikeringsselement

Indikeringsselement	LED-indikering	Betydelse
	Lysdioden lyser grönt	Den automatiska filterrensningen är aktiverad.
	LED blinkar orange	Huvudfiltret är nästan fullt och måste rensas 115.
 Statusindikering för huvudfilter	Lysdioden lyser rött	Möjlighet 1: Smutsbehållaren är full. Kontrollera påfyllningsnivån i smutsbehållaren. Möjlighet 2: Huvudfiltret är igensatt. Genomför en manuell filterrensning 115. Om LED fortsätter lysa, ska du byta ut huvudfiltret 117.
	Lysdioden blinkar rött	Inget huvudfilter är isatt eller så är huvudfiltret felaktigt isatt. Kontrollera att ett huvudfilter är isatt och att det är korrekt monterat 117.
	Lysdioden lyser rött (endast vid våtdammsugning)	Den maximala påfyllningsnivån har uppnåtts och nivåövervakningen har löst ut. Töm smutsbehållaren 117.

Akustiska varningssignaler

Om luft hastigheten i slangen blir lägre än 20 m/s ljuder en akustisk varningssignal.

För att varningssignalen ska utlösas korrekt måste den aktuella dammsugarslangens diameter anges i slangdiameterinställningen 115.

Filterrensning

Enheten är försedd med manuell och automatisk filterrensning som syftar till att i största möjliga mån hålla filtret fritt från damm. Filtret rengörs automatiskt med hjälp av en luftstöt (pulserande ljud). Filterrensningen fungerar endast när en dammsugarslang är ansluten.

Du kan koppla från den automatiska filterrensningen genom att trycka på knappen och koppla in den igen genom att trycka en gång till på knappen .

Filtret kan när som helst rengöras manuellt, oberoende av den automatiska filterrensningen 115.

Observera betydelsen av LED-indikeringarna för filterrensningens manöverknappar. 113
 Den automatiska filterrensningen aktiveras varje gång dammsugaren startas.
 För att en hög kontinuerlig sugeffekt ska vara möjlig måste den automatiska filterrensningen vara aktiverad vid systemapplikationer (särskilt vid slipning, kapning och skärning) eller vid uppsugning av större mängder damm.

Teknisk information

Produktegenskaper

Om produkten drivs via en generator eller transformator måste denna ha en uteffekt som är minst dubbelt så hög som den märkeffekt som finns angiven på typskylten. Transformatorns eller generatorns driftspänning måste alltid ligga inom +5 % och -15 % av produktens märkspänning.

	VC 20MX-ACD	VC 40MX-ACD	VC 20HX-ACD	VC 40HX-ACD
Produktgeneration	5	5	5	5
Vikt	11 kg	14,8 kg	11 kg	14,8 kg
Effektiv dammkapacitet	15 kg	34 kg	15 kg	34 kg
Effektiv vattenkapacitet	9 l	22,8 l	9 l	22,8 l
Behållarens volym	15 l	30 l	15 l	30 l
Max. tilläggslastning	25 kg	25 kg	25 kg	25 kg
Lufttemperatur	-10 °C ... 40 °C	-10 °C ... 40 °C	-10 °C ... 40 °C	-10 °C ... 40 °C
Frekvens	50 Hz ... 60 Hz	50 Hz ... 60 Hz	50 Hz ... 60 Hz	50 Hz ... 60 Hz



	VC 20MX-ACD	VC 40MX-ACD	VC 20HX-ACD	VC 40HX-ACD
Filterrensning	automatisk, sensorstyrd	automatisk, sensorstyrd	automatisk, sensorstyrd	automatisk, sensorstyrd
Isolationsklass	I	I	I	I
Kapslingsklass	IP X4	IP X4	IP X4	IP X4

Märkspänning

	110 V	110 V (GB 16 A)	110 V (GB 32 A)	220–240 V	220–240 V (CH)
Märkeffekt	1 100 W	1 100 W	1 100 W	1 200 W	1 200 W
Anslutningseffekt via inbyggt eluttag för elverktyg	•/•	650 W (endast för modeller med inbyggt eluttag)	1 600 W	2 400 W	1 100 W
Nätanslutning (typ)	H07 RNF 3G 1,5 mm ²	H07 RNF 3G 1,5 mm ²	H07 RNF 3G 2,5 mm ²	H07 RNF 3G 1,5 mm ²	H07 RNF 3G 1,5 mm ²

220–240 V (GB)	
Märkeffekt	1 200 W
Anslutningseffekt via inbyggt eluttag för elverktyg	1 800 W
Nätanslutning (typ)	H07 RNF 3G 1,5 mm ²

Volymflöde och undertryck

		110 V (GB 16 A)	110 V (GB 32 A)	110 V	220–240 V
Max. volymflöde	Turbin	71 l/s 255,6 m ³ /h 150 cfm	71 l/s 255,6 m ³ /h 150 cfm	71 l/s 255,6 m ³ /h 150 cfm	74 l/s 266,4 m ³ /h 157 cfm
	Slangände	49,2 l/s 177,1 m ³ /h 104 cfm	49,2 l/s 177,1 m ³ /h 104 cfm	49,2 l/s 177,1 m ³ /h 104 cfm	50,6 l/s 183 m ³ /h 107 cfm
Max. undertryck		22,3 kPa (223 mbar)	22,3 kPa (223 mbar)	22,3 kPa (223 mbar)	24,5 kPa (245 mbar)

		220–240 V (CH)
Max. volymflöde	Turbin	74 l/s 266,4 m ³ /h 157 cfm
	Slangände	50,6 l/s 183 m ³ /h 107 cfm
Max. undertryck		24,5 kPa (245 mbar)

Bullerinformation

Ljudeffektnivå (L _{WA})	83 dB(A)
Ljudtrycksnivå (L _{pA})	70 dB(A)
Osäkerhet (ljudvärde) (K _{pA} och K _{WA})	2 dB(A)

Sammanlagt vibrationsvärde

Sammanlagt vibrationsvärde	< 2,5 m/s ²
----------------------------	------------------------

Förberedelser för arbete

Demontera sughuvudet

1. Dra ut stickkontakten ur uttaget.
2. Öppna de två låsklämmorna.
3. Lyft av sughuvudet från smutsbehållaren.
4. Ställ sughuvudet på ett jämnt underlag.

Montera sughuvudet



1. Kontrollera att kontaktytorna vid sughuvudet inte är smutsiga.
2. Sätt dit sughuvudet på smutsbehållaren.
3. Kontrollera att sughuvudet sitter ordentligt och haka fast låsklämmorna.
4. Stäng låsklämmorna.
5. Kontrollera noggrant att sughuvudet är riktigt monterat och låst.

Lägga i dammsugarpåsen av plast

1. Ta bort sughuvudet från smutsbehållaren. 114
2. Lägg dammsugarpåsen i smutsbehållaren.
3. För dammsugarpåsen över kanten på smutsbehållaren.
 - Se till att den hänger över med ca 5 cm för att uppnå en optimal tätning.
4. Sätt sughuvudet på smutsbehållaren. 114
5. Anslut dammsugarslangen.



Lägga i dammsugarpåsen av fiber

1. Ta bort sughuvudet från smutsbehållaren.  114
2. Lägg dammsugarpåsen i smutsbehållaren.
3. Sätt adaptern i det avsedda fästet.
4. Kontrollera att adaptern hoppar på plats ordentligt och att dammsugarpåsen inte sticker ut över behållarkanten.
5. Sätt sughuvudet på smutsbehållaren.  114
6. Anslut dammsugarslangen.

Sätta dit/ta bort dammsugarslang

1. Skjut in dammsugarslangen i slangfästet vid montering.
2. Dra ut dammsugarslangen ur slangfästet vid demontering.

Ställa in slangdiameter

1. Anpassa dammsugarslangens diameter för uppsugning av torr, icke brännbart damm med exponeringsgränsvärden och träspånor med hjälp av läget på omkopplaren för slangdiameterinställningen.
2. Ändra slangdiameterinställningen, och därmed tröskelvärdet för den akustiska varningssignalen, genom att trycka upprepade gånger på knappen .

Användning

FÖRSIKTIGHET

Risk för personskada på grund av okontrollerade rörelser! Om hjulbromsarna inte ligger an kan dammsugaren okontrollerat komma i rörelse.

- Använd hjulbromsarna så att dammsugaren står säkert.

VARNING

Risk för personskada. Om filteringsystemet skadas kan hälsovådligt damm komma ut.

- I nödfall (t.ex. om filtret går sönder) ska du stänga av dammsugaren, koppla bort den från alla strömkällor (batteri eller nätkontakt) och låta behörig personal kontrollera dammsugaren innan du använder den igen.

FARA

Fara på grund av exoterma reaktioner! Vid hantering av metalldamm, som t.ex. magnesium eller aluminium, kan kraftiga exoterma reaktioner (t.ex. brand, explosion) uppstå. Detta ökar risken för personsador på grund av brand och explosioner.

- Informera dig om dammets egenskaper och nödvändiga säkerhetsåtgärder innan du påbörjar arbetet.
- Var uppmärksam på de faror som kan uppstå när olika material kombineras. Till dessa hör även bl.a. kemiska reaktioner mellan olika typer av metalldamm eller metalldamm och vatten.

Slå på eller stänga av dammsugaren

Slå på dammsugaren och välj driftläge

1. Vrid vridomkopplaren för driftläge till någon av följande funktioner:
 - **ON:** Dammsugaren körs i normalt driftläge
 - **AUTO** : Dammsugaren kan styras automatiskt av en parkopplad systemprodukt eller via en Bluetooth-anslutning.



Följ anvisningarna om säkerhet och drift i systemproduktens eller tillbehörets bruksanvisning.

Stänga av dammsugaren

2. Vrid vridomkopplaren för driftläge till **OFF**.

Rensa huvudfiltret

Filterrensning kan endast utföras när dammsugaren är påslagen.

1. Förslut slanggändan.
 - På så sätt maximeras rengöringseffekten.
2. Vänta tills maximalt undertryck har uppstått.
3. Tryck på knappen .

Uppsugning av torrt damm

FÖRSIKTIGHET

Risk för personskada till följd av hälsovådligt damm! Om inget huvudfilter används, kan farligt uppsuget material läcka ut.

- Använd endast dammsugaren med isatt huvudfilter.



Innan du påbörjar uppsugningen av torrt damm, särskilt mineraliskt damm, ska du alltid se till att rätt dammsugarpåse har lagts i behållaren. Påsarna gör det lätt att ta bort det uppsugna materialet och håller behållaren ren.

1. Välj ett driftläge.  115
2. Sug upp det torra dammet.

Efter uppsugning av torrt damm

3. Töm smutsbehållaren.  117
4. Rengör dammsugaren med en fuktig trasa.



5. Sätt sughuvudet på smutsbehållaren. 114

6. Kontrollera om huvudfiltret är skadat.

- Byt ut huvudfiltret om det är skadat. 117

Suga upp vätskor

1. Kontrollera nivåövervakningen. 118

2. Använd om möjligt ett separat huvudfilter för våtanvändning.



Du hittar information om lämpliga filter i anvisningarna för tillbehör 111.

3. Välj ett driftläge. 115

4. Sug upp vätskorna.

Efter uppsugning av vätskor

5. Ta bort sughuvudet från smutsbehållaren. 114

6. Töm smutsbehållaren. 117

7. Kontrollera nivåövervakningen. 118

8. Kontrollera om huvudfiltret är skadat.

- Byt ut huvudfiltret om det är skadat. 117

9. Sätt sughuvudet på smutsbehållaren. 114

Systemapplikationer

Använda överströmsskyddsknappen



Endast för Australien och Nya Zeeland

Säkringen skyddar eluttaget mot strömspikar. Om säkringen går visas överströmssknappen (vit) under den genomskinliga kåpan. För att säkringen inte ska lösas ut igen måste du åtgärda orsaken, t.ex. koppla bort det ansluta elverktaget från eluttaget.

- Om du vill återupprätta strömförsörjning till det anslutna elverktaget igen trycker du på överströmsskyddsknappen.

Drift med användning av enhetens eluttag

Enhetens eluttag är endast avsett för direkt anslutning av elverktyg till dammsugaren.

Läs noggrant bruksanvisningen med säkerhetsföreskrifterna för de elverktyg som ansluts till eluttaget.



Endast för Schweiz och Liechtenstein: Använd bara eluttaget vid arbete i torra miljöer.

1. Dra ut dammsugarens elkontakt ur uttaget.

2. Kontrollera att maximal effektförbrukning för elverktaget som ska anslutas ligger under tillåten maximal effekt för enhetens eluttag, se kapitel "Teknisk information" och uppgifterna på eluttaget.

3. Kontrollera att elverktaget är avslaget innan du sätter i dess elkontakt.

4. Sätt i elverktgets elkontakt i enhetens eluttag.

5. Sätt i dammsugarens elkontakt i vägguttaget.

6. Vrid enhetens omkopplare till läget "Auto".

7. Koppla in elverktaget.



När elverktaget slås av fortsätter dammsugaren att gå en kort stund så att det damm som finns i dammsugarsslangen sugts upp helt.

Drift utan användning av enhetens eluttag

1. Kontrollera att strömbrytaren står på "OFF" innan du sätter i elkontakten.

2. Sätt i dammsugarens elkontakt i vägguttaget.

3. Vrid strömbrytaren till läget **ON**.

Skötsel och underhåll

Skötselavvisningar för dammsugare



VARNING

Erelaterade risker. Felaktigt utförda reparationer på elektriska delar kan leda till svåra skador till följd av elstöt.

- Låt alltid en behörig elektriker utföra eventuella reparationer av de elektriska delarna.

- Ta försiktigt bort smuts som sitter fast.
- Rengör höljet bara med en lätt fuktad trasa. Använd inte rengöringsmedel med silikon, eftersom det kan skada plastdelarna.
- Använd en ren och torr trasa för att rengöra produktens kontakter.
- Håll dammsugaren ren och fri från olja och fett (särskilt greppytorna). Använd inga silikonhaltiga skyddsmedel.
- Använd aldrig dammsugaren om ventilationsspringorna är tilltäppta! Rengör springorna försiktigt med en torr borste. Förhindra att främmande partiklar tränger in i den inre turbinöppningen.
- Var särskilt noggrann vid rengöring av behållarens överkant och dess spår, eftersom det är avgörande för att smutsbehållaren och sughuvudet ska hålla tätt.



Ytterligare skötselavvisningar för dammsugare för hälsovådligt damm



FARA

Risk för personskada på grund av kontakt med eller inandning av hälsovådligt damm! Beroende på dammklassificeringen kan dammsugaren innehålla hälsovådligt damm.

- ▶ Tömnings- och underhållsarbeten, inklusive bortforsling av dammuppsamlingsbehållaren, får endast utföras av fackpersonal. Bär erforderlig skyddsutrustning.
 - ▶ Alla maskindelar måste betraktas som förorenade om de tas ut ur riskområdet. Vidta lämpliga åtgärder för att undvika spridning av damm.
 - ▶ Använd aldrig dammsugaren utan komplett filteringsystem.
-
- Vid underhåll och rengöring måste dammsugaren hanteras på ett sådant sätt att inga faror för underhållspersonal och övrig personal uppstår.
 - Använd filterad ventilation (t.ex. en luftrenare) som kontinuerligt filtrerar ut hälsovådligt damm från inomhusluften.
 - Använd skyddskläder.
 - Rengör underhållsområdet så att inget farligt material sprids ut i omgivningen.
 - Innan du avlägsnar dammsugaren från ett område med farligt material ska du suga rent den utvändigt, torka av den eller förpacka den tätt. Undvik att sprida ut skadligt damm som har fastnat på dammsugaren.
 - Vid underhålls- och reparationsarbeten ska alla förorenade delar som inte har kunnat rengöras tillräckligt förpackas i täta påsar och sedan avfallshandteras enligt gällande lagar och föreskrifter.
 - Minst en gång om året ska du låta **Hilti-service** eller en utbildad person utföra en dammteknisk kontroll beträffande t.ex. skador på filtret, dammsugarens lufttätethet och kontrollenheternas funktion.

VC 20HX-ACD
VC 40HX-ACD

- För H-klassade dammsugare ska dessutom filtrets funktion kontrolleras minst en gång om året. En mer frekvent kontroll kan krävas enligt tillämplig nationell lagstiftning. Testmetoden för att kontrollera funktionen hos maskinens filter finns angiven i EN 60335-2-69 (22.AA.201.2). Om filtret inte klarar testet, sätt i ett nytt huvudfilter och upprepa testet.

Tömma smutsbehållaren när den innehåller torrt damm

1. Ta bort sughuvudet från smutsbehållaren. 114
2. Ta tag i griphålen och luta smutsbehållaren för att tömma den eller ta ut dammsugarpåsen.
3. Sätt sughuvudet på smutsbehållaren. 114



Om du vill avsluta dammsugningen, ska du följa anvisningarna i avsnittet: Efter uppsugning av torrt damm 115.

Tömma smutsbehållaren utan dammsugarpåse (gäller vätskor)

1. Ta bort sughuvudet från smutsbehållaren. 114
2. Ta tag i handtagen och luta smutsbehållaren för att tömma den.
3. Rengör smutsbehållarens kant med en trasa.
4. Sätt sughuvudet på smutsbehållaren. 114



Om du vill avsluta dammsugningen, ska du följa anvisningarna i avsnittet: Efter uppsugning av vätskor 116.

Byta huvudfilter 3

1. Stäng av dammsugaren. 115
2. Utför denna hantering om följande utrustning finns:

VC 20HX-ACD
VC 40HX-ACD

- ▶ Lossa fixerskraven med ett insexfäste (5 mm).
3. Öppna filterkassetten läsbygel.
 4. Öppna filterkassetten.
 5. Ta försiktigt bort huvudfiltret med hjälp av griphålen som finns på fästet.
 6. Rengör tätningsytan med en trasa.
 7. Sätt i det nya huvudfiltret i filterkassetten.
 8. Stäng filterkassetten genom att fälla lockstoppet framåt.
 9. Stäng filterkassetten läsbygel.
 10. Se till att ta bort damm som kommer ut ur dammsugaren och/eller huvudfiltret vid filterbytet.



11.Utför denna hantering om följande utrustning finns:



VC 20HX-ACD
VC 40HX-ACD

- Fixera filterkassetten med fixerskruven (5 mm).

Kontrollera nivåövervakningen

Produkten är utrustad med en nivåövervakning som förhindrar att vatten tränger in i turbinen och skadar turbinen och produkten. Påfyllningsnivån övervakas via två trådgivare.

Säkerställ att trådgivarna alltid är i felfritt tekniskt skick och att de inte har modifierats eller manipulerats. Annars kan produktens funktionsduglighet inte garanteras. Kontrollera och rengör givarna uteslutande enligt nedanstående beskrivning.

1. Ta bort sughuvudet från smutsbehållaren.  114
2. Kontrollera om avstängningskontaktarna (trådsönder) är smutsiga och rengör dem vid behov med en borste.
3. Kontrollera om tätningen vid sughuvudet är smutsig och rengör den vid behov med en trasa.
4. Sätt sughuvudet på smutsbehållaren.  114

Transport

Dammsugaren får inte hängas upp i en kran.

- Förvara tillbehör och påbyggnadsdelar i de medföljande fästena
- Töm dammsugaren innan den flyttas till en annan plats.
- Luta inte dammsugaren och förflytta den endast stående om du har dammsugit upp vätskor.
- Vid transport ska du sätta ihop de båda slangändarna med hjälp av konadaptern.



VARNING

Risk för personskada till följd av hälsovådligt damm! Farligt suggods kan komma ut vid slangfästet.

- Tillslut slangfästet med locket vid transport och när dammsugaren inte används.



Särskilda anvisningar för dammfri transport

Följande åtgärder måste vidtas vid dammfri transport:

Om dammsugaren har använts i ett förorenat utrymme gäller principen att alla delar av dammsugaren ses som förorenade. Hantera dammsugaren därefter och vidta alla nödvändiga åtgärder för att förhindra att det sprids hälsovådligt damm.

- Lägg dammsugarslangen i den medföljande transportsäcken och förslut transportsäcken.
- Förslut suganslutningen.
- Ta loss röret med golvmunstycket från fästet. Bär dammsugaren i bärhandtaget och röret, inte i styrhandtaget.
- Innan du avlägsnar dammsugaren från ett förorenat utrymme måste dammsugarens utsida dammsugas av noga eller behandlas med tätningemedel.

Förvaring



- Rengör dammsugaren när du har sugit upp torr damm  115 eller vätskor  116.
- Se till att det inte finns några vattenrester kvar i behållaren och att inga rester av t.ex. borrhslam kan torka fast i dammsugarslangen och behållaren.
- Ställ dammsugaren i ett torrt utrymme där ingen obehörig person kan komma åt den.
- Dammsugaren får endast förvaras i slutna rum.

Felsökning



Kontakta Hilti-service om det uppstår ett fel som inte finns med i den här tabellen eller som du inte lyckas åtgärda på egen hand.

Möjliga störningar på produkten









Fel	Möjlig orsak	Lösning
Akustisk varningssignal (nedsatt sugeffekt)	Dammsugarpåsen är full.	► Byt dammsugarpåsen.
	Filteret är kraftigt nedsmutsat.	► Om den automatiska filterrensningen är avaktiverad ska du aktivera den och låta dammsugaren gå i 30 sekunder.
	Elverktygets dammsugarslang eller dammsugarkåpa är igensatt.	► Rengör dammsugarslangen och dammsugarkåpan.
	Slangdiameterinställningen i fel position.	► Ställ in slangdiameteren  115.
Dammet blåses ut ur dammsugaren.	Huvudfilteret är inte korrekt monterat.	► Montera om huvudfilteret.  117
	Huvudfilteret är skadat.	► Montera ett nytt huvudfilter.  117
Produkten startar och stannar utan anledning, eller det sker en statisk urladdning genom användaren.	Elektrostatisk avledning är inte säkerställd, produkten är ansluten till ett ojordat uttag.	► Anslut produkten till ett jordat uttag, använd en antistatisk dammsugarslang.
Motorn går inte längre.	Eluttagets säkring har löst ut.	► Koppla in säkringen. ► Sök efter orsaken till överströmmen om säkringen löser ut igen.



Fel	Möjlig orsak	Lösning
Motorn går inte längre.	Smutsbehållaren är full.	▶ Slå av produkten och töm smutsbehållaren.
	Motorns värmesäkring har utlösts.	▶ Slå av produkten och låt den svalna i cirka fem minuter. ▶ Om motorn inte startar ska du ta produkten till Hilti -kundtjänst.
	Motorns värmesäkring löses ut och stänger vid upprepade tillfällen av motorn.	▶ Rengör springorna försiktigt med en torr borste.
Motorn fungerar inte i automatisk drift.	Ansluten produkt är defekt eller felaktigt ansluten.	▶ Kontrollera att den anslutna produkten fungerar eller sätt i elkontakten ordentligt.
Den automatiska filterrensningen fungerar inte.	Ingen dammsugarslang är ansluten.	▶ Anslut dammsugarslangen.

Möjliga störningar under en systemapplikation

De felmeddelanden som visas här kan visas på multifunktionsdisplayen på en systemprodukt (t.ex. ett diamantkärborrverktyg). Följ anvisningarna för hur du åtgärdar felet i systemproduktens bruksanvisning.

Fel	Möjlig orsak	Lösning
 Serviceindikator Byt filter lyser.	Huvudfiltret är igensatt eller för gammalt.	▶ Kontrollera påfyllningsnivån i smutsbehållaren. ▶ Tryck på knappen   113 ▶ Byt ut filtret vid behov.  117
	Inget huvudfilter är isatt.	▶ Sätt i ett lämpligt huvudfilter.  117
 Dammsugaren fungerar inte eller stängs av direkt efter start.	Nivåövervakningen har löst ut.	▶ Töm smutsbehållaren.  117
		▶ Kontrollera nivåövervakningen.  118

Avfallshantering



VARNING

Risk för personskada på grund av felaktig avfallshantering! Hälsorisk på grund av läckande gaser eller syror.

- ▶ Skicka aldrig iväg skadade batterier!
- ▶ Täck anslutningarna med ett icke ledande material för att förhindra kortslutningar.
- ▶ Kassera batterier så att de inte kan hamna i händerna på barn.
- ▶ Kassera batteriet hos din **Hilti Store** eller vänd dig till närmaste återvinningscentral.

 **Hilti**-produkter är till stor del tillverkade av återvinningsbara material. En förutsättning för återvinning är att materialen separeras på rätt sätt. I många länder tar **Hilti** tillbaka din gamla enhet för återvinning. Fråga **Hilti** kundservice eller din säljare.



- ▶ Kasta inte elverktyg, elektronisk apparatur och batterier i hushållssoporna.

Tillverkargaranti

- ▶ Vänd dig till din lokala **Hilti**-representant om du har frågor om garantivillkoren.

Ytterligare information

Ytterligare information om drift, teknik, miljö, försäkringen om överensstämmelse med RoHS (endast marknader i Kina och Taiwan) samt återvinning finns under följande länk: qr.hilti.com/manual/?id=2418904

Länken finns också som en QR-kod i slutet av bruksanvisningen.



no Original bruksanvisning

Informasjon om bruksanvisningen

Om denne bruksanvisningen

- **Advarsel!** Før du tar i bruk produktet må du sørge for å ha lest og forstått den medfølgende bruksanvisningen, herunder instruksjonene, sikkerhets- og varselinformasjon, illustrasjoner og spesifikasjoner. Gjør deg særlig kjent med alle instruksjoner, sikkerhets- og varselinformasjon, illustrasjoner, spesifikasjoner samt deler og funksjoner. Ved manglende overholdelse er det fare for elektrisk støt, brann og/eller for alvorlige personskader. Oppbevar bruksanvisningen med alle instruksjoner, sikkerhets- og varselinformasjon for senere bruk.
- **HILTI**-produkter er laget for profesjonell bruk og må kun brukes, vedlikeholdes og repareres av kyndig personale. Dette personalet må informeres spesielt om eventuelle farer som kan oppstå. Produktet og tilleggsutstyret kan utgjøre en fare hvis det betjenes av ukvalifisert personale eller ikke brukes på tiltenkt måte.
- Den medfølgende bruksanvisningen er i tråd med det aktuelle tekniske nivået på trykktidspunktet. Du finner alltid den mest oppdaterte versjonen på nettet på Hiltis produktside. Følg lenken eller QR-koden i denne bruksanvisningen, merket med symbolet
- Pass på at bruksanvisningen følger med produktet når det overlates til andre personer.

Symbolforklaring

Fareinformasjon

Fareinformasjon advarer mot farer under håndtering av produktet. Følgende signalord brukes:



FARE

FARE !

- For en umiddelbart truende fare som kan føre til alvorlige personskader eller død.



ADVARSEL

ADVARSEL !

- Varsler en mulig fare som kan føre til alvorlige personskader eller død.



FORSIKTIG

FORSIKTIG !

- Varsler om en mulig farlig situasjon som kan føre til personskade eller materiell skade.

Symboler i dokumentasjonen

Følgende symboler brukes i våre dokumenter:

	Les bruksanvisningen før bruk
	Forsiktig
	Anvisninger om bruk og annen nyttig informasjon
	Håndtering av resirkulerbare materialer
	Ikke kast elektriske apparater eller batterier i husholdningsavfallet

Symboler i illustrasjoner

Følgende symboler brukes i våre illustrasjoner:

	Disse tallene henviser til illustrasjonen foran i denne bruksanvisningen
	Nummereringen angir rekkefølgen for arbeidstrinnene på bildet og kan avvike fra arbeidstrinnene i teksten
	Posisjonsnumrene brukes i illustrasjonen Oversikt og henviser til numrene på bildeteksten i avsnittet Produktoversikt
	Dette symbolet betyr at håndtering av produktet krever stor grad av oppmerksomhet.

Produktavhengige symboler

Generelle symboler

Symboler som benyttes på produktet.

	Produktet støtter NFC-teknologi som er kompatibel med iOS- og Android-plattformer.
--	--

Forbudssymboler

Forbudssymboler viser til forbudte handlinger.

	Transport med kran er forbudt
--	-------------------------------



Sikkerhet

Generelle sikkerhetsanvisninger

- ▶ **ADVARSEL! SAMTLIGE ANVISNINGER MÅ LESES.** Manglende overholdelse av nedenstående anvisninger kan medføre elektriske støt, brann og/eller alvorlige personskader. **OPPBEVAR BRUKSANVISNINGEN PÅ ET SIKKERT STED.**
- ▶ Det er ikke tillatt å manipulere eller modifisere produktet.
- ▶ Bruk riktig produkt. Ikke bruk produktet til formål det ikke er beregnet for, men kun til tiltenkte bruksområder. Produktet skal være i feilfri stand ved bruk.
- ▶ Gjør deg kjent med håndteringen av produktet, farer som materialet kan utgjøre og kassering av det oppsugde materialet.
- ▶ Produktet skal bare brukes av personer som er fortrolig med det, har fått opplæring i sikker bruk og forstår farene ved bruk av det. Barn skal ikke bruke produktet. Barn må holdes under oppsikt for å passe på at de ikke leker med produktet.
- ▶ Oppbevar produkter som ikke er i bruk på en sikker måte. Når produktet ikke er i bruk, skal det oppbevares på et tørt, høyt plassert eller avlåst sted, utenfor barns rekkevidde.
- ▶ Følg nasjonale ulykkesforebyggende forskrifter.
- ▶ Støvsugeren må ikke brukes på mennesker eller dyr.
- ▶ Ikke bruk støvsugeren i eller under vann.

Arbeidsplassen

- ▶ Sørg for god belysning på arbeidsplassen.
- ▶ Sørg for at arbeidsplassen er godt luftet. Arbeidsplasser med dårlig ventilasjon kan føre til helseskader som følge av støvbelastning.
- ▶ Hold arbeidsområdet rent og fritt for gjenstander, og vær oppmerksom på strømledninger som ligger i arbeidsområdet. Strømledninger som er ubetentsomt plassert kan føre til snubling og personskader.
- ▶ Ikke bruk produktet i eksplosjonsfarlige omgivelser der det befinner seg brennbare væsker, gasser eller støv. Elektroverktøy lager gnister som kan antenne støv eller damp.
- ▶ Ved støvfjerning må det sørges for tilstrekkelig luftutskiftingsrate L i rommet hvis avluften går tilbake til rommet.

Personsikkerhet

- ▶ Vær oppmerksom, pass på hva du gjør og gå fornuftig frem under arbeidet med produktet. Ikke bruk produktet hvis du er trett eller påvirket av narkotiske stoffer, alkohol eller medikamenter. Et øyeblikks uoppmerksomhet ved bruk av produktet kan være nok til å forårsake alvorlige personskader.
- ▶ Unngå uhensiktsmessige arbeidsposisjoner. Sørg for å stå stødig og i balanse.
- ▶ Brukeren og personer som befinner seg i nærheten, må ha på personlig verneutstyr som passer til anvendelsen under bruk og vedlikehold av produktet. Håndtering av visse materialer krever ekstra verneutstyr, informasjon i kapittelet "Oppsugd materiale"  122.
- ▶ Hvis det er montert støvavsugs- og oppsamlingsinnretninger, må du kontrollere at disse er koblet til og blir brukt på riktig måte. Bruk av et støvavsug kan redusere farer forbundet med støv.
- ▶ Produktet er ikke beregnet på å bli brukt av personer (inkludert barn) med nedsatte fysiske, sensoriske eller mentale ferdigheter, eller av personer som ikke har tilstrekkelig erfaring eller kunnskap.
- ▶ Barn må informeres og holdes under oppsikt for å påse at de ikke leker med produktet.
- ▶ Dette produktet kan brukes av barn fra åtte år og over og av personer med nedsatte fysiske, sensoriske eller mentale ferdigheter eller manglende erfaring og kunnskap hvis de er under tilsyn eller har fått opplæring i sikker bruk av produktet, og forstår farene ved bruk av produktet. Barn må ikke leke med produktet. Rengjøring og brukervedlikehold må ikke utføres av barn uten tilsyn.

Elektrisk sikkerhet

- ▶ Produktets støpsel må passe i stikkkontakten. Støpselet må ikke endres på noen som helst måte. Ikke bruk adapterstøpsel sammen med jordede produkter. Uendrede støpsler og passende stikkontakter minsker risikoen for elektrisk støt.
- ▶ Ikke bruk produktet med en skadet strømledning eller støpsel. Få produktet kontrollert og/eller reparert hos et anerkjent **Hilti**-servicesenter hvis strømledningen eller støpselet er skadet.
- ▶ Ikke legg strømledningen under tepper, møbler eller andre redskaper. Ikke dekk til strømledningen med små tepper, løpere eller lignende. Legg strømledningen utenom kjente ferdselsruter og forsikre deg om at strømledningen ikke utgjør en snubelfare.
- ▶ Plugg støpselet inn i en egnet, jordet stikkontakt som er sikkert installert i samsvar med lokale forhold. Er du i tvil om stikkkontakten er forskriftsmessig jordet, bør du få denne kontrollert av en autorisert elektriker.
- ▶ Påse at strømledningen ikke ligger i vanddammer.
- ▶ Kontroller produktets strømledning regelmessig og få den skiftet av et **Hilti** servicesenter hvis den er skadet. Kontroller skjøteledninger regelmessig og skift dem ut hvis de blir skadet.
- ▶ Hvis strømledningen og/eller skjøteledningen blir skadet under arbeidet, må du ikke berøre disse. Trekk støpselet ut av stikkkontakten. Skader på strømledninger og skjøteledninger innebærer fare for elektrisk støt.
- ▶ Strømledningen skal bare byttes ut med typen som er fastsatt i bruksanvisningen.
- ▶ Ikke bruk ledningen til andre formål, f.eks. til å bære eller henge opp produktet, eller til å trekke støpselet ut av stikkkontakten. Hold ledningen unna varme, olje, skarpe kanter eller bevegelige produktdele. Skadde eller sammenviklede ledninger øker risikoen for elektrisk støt.
- ▶ Dra aldri i strømledningen når du vil flytte støvsugeren til et annet sted. Ikke kjør støvsugeren over strømledningen.
- ▶ Slå av produktet ved strøbrudd og trekk ut nettstøpselet.
- ▶ Pass på at du ikke klemmer fingrene eller skader strømledningen når du setter på sugehodet. Fare for personskade og materiell skade.
- ▶ Hold produktet unna regn og fuktighet. Risikoen for elektrisk støt øker ved inntrenging av vann i et elektroverktøy.
- ▶ Bruk aldri produktet når det er vått eller skittent. Støv, især av ledende materialer, som fester seg på produktets overflate, eller fuktighet kan under ugunstige forhold føre til elektrisk støt. Ikke minst hvis du ofte bearbeider ledende materialer, bør du derfor med jevne mellomrom få **Hilti** service til å kontrollere tilsussete produkter.
- ▶ Før du utfører pleie og vedlikehold, skifter filter eller tilbehørsdeler eller ikke bruker produktet en kort stund (f.eks. i arbeidspauser), må du koble produktet fra hovedstrømforsyningen (trekk ut støpselet fra stikkkontakten, fjern batteriet). Dette tiltaket forhindrer utilsiktet start av produktet.



- Bruk en antistatisk sugeslange for å unngå elektrostatiske effekter.

Aktsom håndtering og bruk av produktet

- La aldri produktet være uten tilsyn.
- Støvsugeren må bare brukes med montert og intakt hovedfilter. Kontroller filteret før hver bruk av støvsugeren.
- Ikke utsett produktet for frost.
- Kontroller produktet og tilbehøret for eventuelle skader. Før videre bruk må verneanordninger eller lett skadde deler kontrolleres nøye for å sikre at enheten er i forsvarlig stand og fungerer forskriftsmessig. Sjekk at de bevegelige delene fungerer feilfritt og at de ikke sitter fast eller er skadet. Alle delene må være riktig montert og oppfylle alle betingelser for å sikre at produktet fungerer feilfritt.
- Produktet skal bare repareres av kvalifisert fagpersonale og kun med originale reservedeler. Slik opprettholdes produktets sikkerhet.
- Ikke transporter produktet med kran eller andre løfteredskaper.
- Ikke klatre på produktet.
- Rengjør begrensingsinnretningen for vannivå regelmessig med en børste etter anvisningene, og undersøk den for å se etter tegn på skade.

Ytterligere informasjon knyttet til oppsuging av eksplosjonsfarlige stoffer

- Få gjennomført regelmessige kontinuitetskontroller av jordingen. Følg lokale lover og forskrifter på bruksstedet.
- Legg sugeslangen med omhu under bruk og unngå knekkpunkter.
- Kontroller sugeslange og avfallsbeholder regelmessig med henblikk på støvansamlinger og fjern eventuelle støvansamlinger på sugeslange, avfallsbeholder og produktets hus. Ansamlinger av støv eller væskerester kan utgjøre en potensiell antennelseskilde.
- Produktet må bare kobles til støvproduserende verkøyt som **ikke** genererer antennelseskilder (f.eks. varme metallspion, gnister).
- Forsikre deg om at ledende maskindeler av systemprodukter er elektrostatisk jordet. Her inngår også avsgushetter og ledende deler av produkter eller verkøyt i klasse II. Den elektrostatiske jordingen kan gjøres via selve produktet eller via en separat elektrostatisk jordinginnretning.
- Bruk bare tilbehør som er anbefalt av **Hilti**. Bruk av annet tilbehør kan føre til fare for eksplosjon.
- Aktiver alltid filterrensingen ved oppsuging av farlig støv, særlig ved bruk av støvproduserende elektroverktøy.

Oppsugd materiale

Avhengig av varianten er **Hilti**-støvsugere og støvutskillere klassifisert for bestemte støvklasser i henhold til EN 60335-2-69, nærmere bestemt støvklasse L, M eller H. Alt etter hvilken variant det er, må bare støv opp til den angitte støvklassen suges opp med dette produktet. Ta hensyn til spesifikke nasjonale retningslinjer for støvklassifisering og riktig håndtering av helsefarlig støv.

- Før arbeidet påbegynnes, må du alltid kontrollere fareklassen til det helsefarlige støvet som kan oppstå under arbeidet. Helsefarlige materialer, f.eks. asbest og bly, er uttrykkelig **utelatt** i den tiltenkte bruken av produktet og må ikke suges opp 123. Hvis du likevel suger opp bly- eller asbestholdige materialer, bortfaller produsentgarantien på produktet.
- Slå av støvsugeren umiddelbart hvis det lekker ut skum eller væske.
- Bruk verneklær ved arbeid med mineralsk boreslam og unngå å få slam på huden (pH > 9, etsende).
- Unngå kontakt med basiske eller sure væsker. Ved uforvarende kontakt må du skylle av væsken med vann. Hvis væsken kommer i kontakt med øynene, må du skylle dem med store mengder vann og i tillegg kontakte lege.
- Støv som oppstår ved sliping, smerpling, kapping og boring kan inneholde farlige kjemikalier. Noen eksempler er: bly eller blybasert maling; tegl, betong og andre murverksprodukter, naturstein og andre kvartsholdige produkter; bestemte tresorter, slik som eik, bøk og kjemisk behandlet trevirke; asbest eller asbestholdige materialer. Kartlegg hvor eksponert brukeren og personer i nærheten er ved hjelp av fareklassen til materialene som det arbeides med. Treff nødvendige tiltak for å holde eksponeringen på et trygt på nivå, f.eks. ved å bruke et støvoppsamlingsystem eller egnet åndedrettsvern. Til de generelle tiltakene for å redusere eksponeringen hører:
 - arbeid i et godt ventilert område,
 - unngå langvarig kontakt med støv,
 - led bort støv fra ansikt og kropp,
 - bruk verneutstyr og vask eksponerte områder med vann og såpe.
- Bruk vernehansker når du suger opp varme materialer på inntil maks. 60 °C (140 °F).
- Alt etter hvor farlig det oppsugde støvet er, må støvsugeren utstyres med egnede filtre.
- Ikke sug opp gjenstander som kan forårsake personskader gjennom støvposen (f.eks. spisse eller skarpe gjenstander).
- Ved oppsuging av brennbart støv er det brann- og eksplosjonsfare. Oppsuging av slike materialer må bare utføres av kvalifisert fagpersonale.
- Tøm støvbeholderen når den full, eller etter et arbeidsskift samt før all transport.
- Kombinasjoner av forskjellige metaller eller støv, også av metallstøv med vann, kan føre til branner og eksplosjoner. Sug bare opp materialer som er eksplisitt tillatt av produsenten, og som står oppført under tillatte bruksområder 123.
- Gjør deg kjent med alle relevante egenskaper til brennbart støv og mulige reaksjoner med andre stoffer og kartlegg alle sikkerhetsaspekter forbundet med håndteringen av støvet.

Beskrivelse

Produktoversikt

Sugehode	Strømledning
Bærehåndtak	Låseboyle for filterkassett
Indikator- og betjeningspanel	Filterkassett
Blinddeksel for trådløs modul (tilleggsutstyr)	Dreiebryter for driftsmodus
Festestropp for Hilti -kofferten	Slangeuttak (sugeslange)
Festekroker (2 stk.) med gummebelegg	Enhetens strømmuttak
Trådsønder for nivåovervåking	Beholder VC 20 / VC 150-6
Utblåsingsåpning	Beholder VC 40 / VC 150-10



- ⑰ Beholder for endeløs pose **VC-CB**
(tilleggsutstyr)
- ⑱ Beholderriås (2 stk.)
- ⑲ Styrehjul med hjulbrems

- ⑳ Transporthåndtak (uttrekkbart)
- ㉑ Låsebøyle for transporthåndtak
- ㉒ Bærehåndtak

Indikator- og betjeningspanel

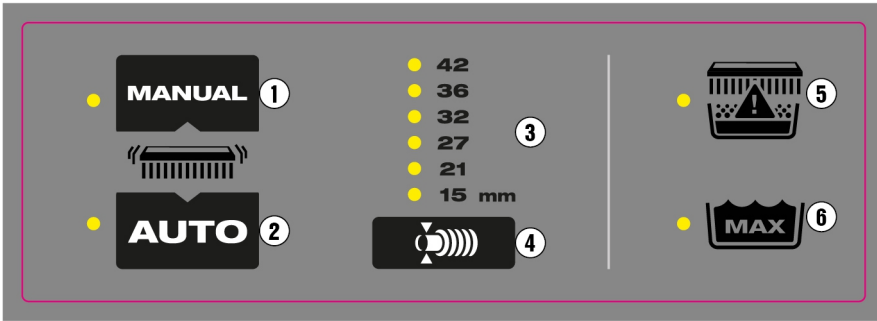

- ① Betjeningsknapp for manuell filterrensing
- ② Betjeningsknapp for automatisk filterrensing
- ③ Visning av valgt slangediameter
- ④ Betjeningsknapp for innstilling av slangediameter
- ⑤ LED-indikator for filterstatus
- ⑥ LED-indikator for maksimalt vannivå

Forskriftsmessig bruk

Produktene som er beskrevet her, er universale industristøvsugere for profesjonell bruk. De kan brukes både til tørr- og våtsuging.

For å unngå fare for personskader må det bare brukes originalt tilbehør og verktøy fra **Hilti**. Bruk en antistatisk sugeslange for å unngå elektrostatiske effekter.

Tillatte bruksområder

- Oppsuging av store mengder mineralisk støv fra arbeid med **Hilti** diamantslipere, vinkelslipere, borhammere og tørrborekroner
- Oppsuging av mineralisk boreslam fra arbeid med **Hilti** diamantborekroner eller **Hilti** diamantsager
- Flytende medier opp til en temperatur på maksimalt 60 °C
- Oppsuging av brennbart støv på ikke klassifiserte (normale) steder (ikke EX-soner).
- Flytende medier med et **flammepunkt over 55 °C**
- Oppsuging av trespon og trestøv fra arbeid med **Hilti** sager, slipemaskiner og boremaskiner

VC 20MX-ACD

VC 40MX-ACD

- Oppsuging av helseskadelig tørt, ikke brennbart støv, væske, trespon og farlig støv med grenseverdier for eksponering på $\approx 0,1 \text{ mg/m}^3$ (støvklasse M).

Maskiner som er konstruert for å samle opp kvartsholdig mineralstøv, skal minimum oppfylle kravene i støvklasse M.

VC 20HX-ACD

VC 40HX-ACD

- Oppsuging av tørt, ikke brennbart, helseskadelig støv i støvklasse H iht EN 60335-2-69.

Ikke tillatte bruksområder

- Oppsuging av materialer og flytende medier som er varmere enn 60 °C (f.eks. ulmende sigaretter, varm aske)
- Oppsuging av aggressive og brennbare flytende medier, som f.eks. kjøle- og smøremidler, oljer, bensin, løsemidler, syrer (pH <5), lut (pH >12,5)
- Oppsuging av spisse eller skarpe gjenstander, som f.eks. vil kunne skade en innsatt støvpose
- Oppsuging av varme partikler eller glødende stoffer, som kan utløse en brann eller eksplosjon i slangen eller i beholderen.
- Oppsuging av magnesiumstøv og -pulver.
- Oppsuging av tørt støv eller flytende medier med et **flammepunkt under 55 °C**
- Oppsuging av støv og flytende medier med høy eksplosjonsrisiko (tennenergi under 1 mJ) eller blandinger av brennbart støv og væsker
- Bruk på klassifiserte (farlige) steder (EX-soner).
- Oppsuging av asbest, asbestholdige materialer, bly og blyholdige materialer





Ved behov, men minst én gang i året må H-støvsugere vedlikeholdes, eventuelt repareres og kontrolleres av en fagperson. Kontrollresultatet må fremvises på forespørsel.

Overhold nasjonale bestemmelser! Følg nasjonale ulykkesforebyggende forskrifter ved håndtering av støvsugere i klasse H.

Mulig feilbruk

- Stasjonær kontinuerlig drift, f.eks. i automatiske eller halvautomatiske anlegg
- Bruk av støvsugeren, når støvsugeren ligger på siden
- Bruk av støvsugeren til å klatre på
- Transport av støvsugeren med kran eller med andre løfteredskaper

Anvisninger for bruk

Besøk Hilti-produktsiden!

Du finner alle støvposer, filtre og andre tilbehørsdeler som passer til støvsugeren din på vår produktside under qr.hilti.com/r0000000.



Skann QR-koden for å gå direkte til **Hilti**-produktsiden.

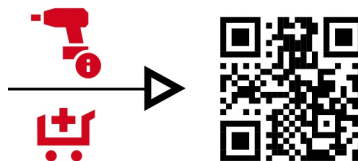

Tilbehør og bruksområder



Støvposer skal alltid bare brukes én gang. Alle støvposer er laget for engangsbruk og kan revne hvis de brukes flere ganger.

Tilbehør	Bruksområde
Støvpose av plast PE VC 20, VC 150-6	Bruk på mineralske materialer (tørr)
Støvpose av plast PE VC 40, VC 150-10	Bruk på mineralske materialer (tørr)
Støvpose Fleece VC 20, VC 150-6	Bruk på tre (tørr) (ikke egnet for bruk på mineralske materialer)
Støvpose Fleece VC 40, VC 150-10	Bruk på tre (tørr) (ikke egnet for bruk på mineralske materialer)
Støvpose VC 20H-X* (plast)	Bruk på mineralske materialer, våt og tørr
Støvpose VC 40H-X* (plast)	Bruk på mineralske materialer, våt og tørr
Filter PTFE VC 20/40/150	Alle typer bruk (våt og tørr)
Filter VC 20/40/150 universelt	Alle typer bruk (våt og tørr)
Filter HEPA VC 20/40/150	Våt og tørr
Filter H VC 20/40/150*	Spesialfilter for bruk med støvklasse H (kan renses)
Støvsugerslange 36×4,65M AS	Våt og tørr

*Når du bruker en støvsuger i klasse H, må du alltid bruke et egnet filter (sertifisert for støvklasse H) og en tilsvarende støvpose (sertifisert for støvklasse H). Ellers kan ikke støvsugerens støvklasse-sertifisering garanteres.

Spesielle klebemerker på produktet

ADVARSEL: Denne støvsugeren inneholder helseskadelig støv. Tømming og vedlikehold, inkludert avfallshåndtering av støvposen, skal bare utføres av fagfolk med egnet personlig verneutstyr. Støvsugeren skal bare brukes med et komplett filtersystem som fungerer feilfritt.

Støvklassifiseringen fremgår av etiketten på produktet. En av følgende varseletiketter befinner seg på støvsugeren:

Varselklebeskilt M



Varselklebeskilt H

VC 20HX-ACD iht. IEC 60335-2-69:2021
VC 40HX-ACD iht. IEC 60335-2-69:2021



Varselklebeskilt ACD

VC 20MX-ACD iht. IEC 60335-2-69:2021
VC 40MX-ACD iht. IEC 60335-2-69:2021
VC 20HX-ACD iht. IEC 60335-2-69:2021
VC 40HX-ACD iht. IEC 60335-2-69:2021



Pass på at varseletiketten er godt synlig.

Følgende inngår i leveransen:

Støvsuger for våt-/tørrensugning med filterelement, komplett sugeslange med dreibar muffe (sugesiden) og verktøymuffe, støvpose i plast PE, bruksanvisning

I tillegg finner du godkjente systemprodukter til produktet hos nærmeste **Hilti Store** eller under: www.hilti.group

Bluetooth

Dette produktet er utstyrt med Bluetooth (ekstrautstyr).

Bluetooth er en trådløs dataoverføring. Ved hjelp av denne dataoverføringen kan to Bluetooth-kompatible produkter kommunisere med hverandre over en kort avstand.

Indikatorer og varsel signaler

Støvsugeren har forskjellige overvåkingssystemer som avgir visuelle varsel signaler (LED-indikator) eller akustiske varsel signaler (varselydd):

LED-indikeringselementer

Indikeringselement	LED-indikator	Betydning
	LED lyser grønt	Automatisk filterrensing er aktivert.
	LED blinker oransje	Hovedfilteret er nesten fullt og må renses 128.
 Statusindikator for hovedfilter	LED lyser rødt	Mulighet 1: Avfallsbeholder er full. Kontroller nivået i avfallsbeholderen. Mulighet 2: Hovedfilter er tilstoppet. Gjennomfør en manuell filterrensing 128. Hvis LED-en fortsatt lyser, bytter du hovedfilter 130.
	LED blinker rødt	Hovedfilter ikke satt inn eller feil satt inn. Kontroller om et hovedfilter er satt inn og riktig montert 130.
	LED lyser rødt (kun ved våtsuging)	Maksimalt nivå er nådd og nivåovervåkingen er utløst. Tøm avfallsbeholderen 130.

Akustiske varsel signaler

Hvis luftshastigheten i slangen faller under 20 m/s, avgis det av sikkerhetsgrunner et lydsignal.



For at varsel-signalet skal utløses riktig, må diameteren til sugeslangen som brukes, stilles inn i slangediameterinnstillingen 128.

Filterrensing

Støvsugeren har manuell og automatisk filterrensing for å rense filterelementet for støv som har festet seg. Filterelementet rengjøres automatisk med et luftstøt (pulserende lyd). Filterrensingen virker bare når sugeslangen er tilkoblet.

Den automatiske filterrensingen kan slås av ved å trykke på knappen **AUTO** og slås på igjen ved å trykke på knappen **AUTO**.

Filteret kan når som helst rengjøres manuelt, uavhengig av den automatiske filterrensingen 128.

Ta hensyn betydningen av LED-indikatorene for betjeningsknappene til filterrensingen. 125

Hver gang støvsugeren startes, aktiveres den automatiske filterrensingen.

For å sikre en varig høy sugeeffekt, må den automatiske filterrensingen være aktivert ved systembruk (især ved sliping, saging og slissing) eller ved innsuging av større støvmengder.

Tekniske data

Produktegenskaper

Ved drift med aggregat eller transformator må aggregatets eller transformatorens utgangseffekt være minst dobbelt så stor som den nominelle inngangseffekten som er oppgitt på enhetens typeskilt. Driftsspenningen for transformatoren eller aggregatet må alltid ligge innenfor +5 % og -15 % av merkespenningen for produktet.

	VC 20MX-ACD	VC 40MX-ACD	VC 20HX-ACD	VC 40HX-ACD
Produktgenerasjon	5	5	5	5
Vekt	11 kg	14,8 kg	11 kg	14,8 kg
Effektiv støvkapasitet	15 kg	34 kg	15 kg	34 kg
Effektiv vannkapasitet	9 ℓ	22,8 ℓ	9 ℓ	22,8 ℓ
Beholdervolum	15 ℓ	30 ℓ	15 ℓ	30 ℓ
Maks. tilleggsbelastning	25 kg	25 kg	25 kg	25 kg
Lufttemperatur	-10 °C ... 40 °C	-10 °C ... 40 °C	-10 °C ... 40 °C	-10 °C ... 40 °C
Nettfrekvens	50 Hz ... 60 Hz	50 Hz ... 60 Hz	50 Hz ... 60 Hz	50 Hz ... 60 Hz
Filterrensing	automatisk, sensorstyrt	automatisk, sensorstyrt	automatisk, sensorstyrt	automatisk, sensorstyrt
Beskyttelsesklasse	I	I	I	I
Beskyttelsesklasse	IP X4	IP X4	IP X4	IP X4

Merkespenning

	110 V	110 V (GB 16 A)	110 V (GB 32 A)	220-240 V	220-240 V (CH)
Nominell inngangseffekt	1 100 W	1 100 W	1 100 W	1 200 W	1 200 W
Tilkoblingseffekt for integrert strøm-uttak for elektroverktøy	•/•	650 W (kun på utførelser med integrert strømuttak)	1 600 W	2 400 W	1 100 W
Nettilkobling (type)	H07 RNF 3G 1,5 mm ²	H07 RNF 3G 1,5 mm ²	H07 RNF 3G 2,5 mm ²	H07 RNF 3G 1,5 mm ²	H07 RNF 3G 1,5 mm ²

	220-240 V (GB)
Nominell inngangseffekt	1 200 W
Tilkoblingseffekt for integrert strøm-uttak for elektroverktøy	1 800 W
Nettilkobling (type)	H07 RNF 3G 1,5 mm ²

Volumstrøm og undertrykk

		110 V (GB 16 A)	110 V (GB 32 A)	110 V	220-240 V
Maks. volumstrøm	Turbin	71 ℓ/s 255,6 m ³ /t 150 cfm	71 ℓ/s 255,6 m ³ /t 150 cfm	71 ℓ/s 255,6 m ³ /t 150 cfm	74 ℓ/s 266,4 m ³ /t 157 cfm
	Slangeende	49,2 ℓ/s 177,1 m ³ /t 104 cfm	49,2 ℓ/s 177,1 m ³ /t 104 cfm	49,2 ℓ/s 177,1 m ³ /t 104 cfm	50,6 ℓ/s 183 m ³ /t 107 cfm
Maks. undertrykk		22,3 kPa (223 mbar)	22,3 kPa (223 mbar)	22,3 kPa (223 mbar)	24,5 kPa (245 mbar)



		220-240 V (CH)
Maks. volumstrøm	Turbin	74 l/s 266,4 m³/t 157 cfm
	Slangeende	50,6 l/s 183 m³/t 107 cfm
Maks. undertrykk		24,5 kPa (245 mbar)

Støyinformasjon

Lydeffektnivå (L_{WA})	83 dB(A)
Lydtrykknivå (L_{pA})	70 dB(A)
Usikkerhet (lydverdier) (K_{pA} og K_{WA})	2 dB(A)

Totale vibrasjonsverdier

Totale vibrasjonsverdier	< 2,5 m/s²
--------------------------	------------

Klargjøring for arbeid



Demontere sugehode

1. Trekk nettstøpelet ut av stikkkontakten.
2. Åpne de to låseklemmene.
3. Løft bort sugehodet fra avfallsbeholderen.
4. Sett sugehodet på et jevnt underlag.



Montere sugehode

1. Kontroller om anleggsflatene på sugehodet er skitne.
2. Sett sugehodet på avfallsbeholderen.
3. Kontroller at sugehodet sitter godt på og hekt på låseklemmene.
4. Lukk låseklemmene.
5. Kontroller at sugehodet er riktig montert og festet.

Sette inn støvpose av plast

1. Ta sugehodet av fra avfallsbeholderen.  127
2. Legg støv posen i avfallsbeholderen.
3. Vreng støvposen over kanten på avfallsbeholderen.
 - ▶ Sørg for et overheng på ca. 5 cm for å få optimal tetting.
4. Sett sugehodet på avfallsbeholderen.  127
5. Koble til sugeslangen.

Sette i en fleecestøvpose

1. Ta sugehodet av fra avfallsbeholderen.  127
2. Legg støv posen i avfallsbeholderen.
3. Sett inn adapteren i den tilhørende holderen.
4. Kontroller at adapteren er gått riktig i inngrep og at støvposen ikke stikker ut over kanten på beholderen.
5. Sett sugehodet på avfallsbeholderen.  127
6. Koble til sugeslangen.

Montere/fjerne sugeslange

1. For å montere sugeslangen skyver du den inn i slangeuttaket.
2. For å fjerne sugeslangen trekker du den ut av slangeuttaket samtidig som du dreier på den.

Stille inn slangediameter

1. Ved oppsuging av tørt, ikke-brennbart støv med eksponeringsgrenseverdier samt trespon, må slangediameteren stemme med posisjonen til bryteren for slangediameterinnstilling.
2. Endre innstillingen for slangediameteren og dermed terskelverdien for det akustiske varsel-signalet ved å trykke gjentatte ganger på knappen .

Betjening

FORSIKTIG

Fare for personskade på grunn av ukontrollerte bevegelser! Ved åpne hjulbremses kan støvsugeren sette seg i ukontrollert bevegelse.

- ▶ Sett på hjulbremsene slik at støvsugeren står godt.

ADVARSEL

Fare for personskader. Ved skade på filtreringssystemet kan det slippes ut helsefarlig støv.

- ▶ I nødsituasjoner (f.eks. filterbrudd) slår du av støvsugeren, kobler den fra alle strømkilder (batteri eller trekk ut støpselet) og får støvsugeren kontrollert av fagpersonale før du bruker den igjen.



FARE

Fare på grunn av eksoterme reaksjoner! Ved håndtering av metallstøv, f.eks. magnesium eller aluminium, kan det oppstå eksoterme reaksjoner (f.eks. brann, eksplosjoner). Dermed blir det økt fare for personskade på grunn av forbrønninger og eksplosjoner.

- ▶ Gjør deg kjent med støvets egenskaper og sett deg grundig inn i nødvendige sikkerhetstiltak.
- ▶ Vær oppmerksom på farene som kan oppstå som følge av en kombinasjon av materialer. Dette omfatter blant annet også kjemiske reaksjoner mellom ulike typer metallstøv eller metallstøv og vann.

Slå støvsugeren på eller av

Slå på støvsugeren og velg driftsmodus

1. Vri dreiebryteren for driftsmodus til en av følgende funksjoner:

- ▶ **ON:** Støvsugeren går i normal driftsmodus
- ▶ **AUTO** : Støvsugeren kan aktiveres automatisert av et tilkoblet systemprodukt, eller via en Bluetooth-forbindelse.



Følg anvisningene for sikkerhet og betjening i bruksanvisningen for systemproduktet eller tilbehøret.

Slå av støvsugeren

2. Vri dreiebryteren for driftsmodus til **OFF**.

Rense hovedfilter

Du kan bare utføre filterrensingen når støvsugeren er slått på.

1. Lukk slangeenden.
 - ▶ Dermed får du maksimal renseseffekt.
2. Vent til maksimalt undertrykk har bygd seg opp.
3. Trykk på betjeningsknappen .

Suge opp tørt støv

FORSIKTIG

Fare for personskade på grunn av helseskadelig støv! Uten bruk av hovedfilter kan det slippe ut farlig oppsugd materiale.

- ▶ Bruk bare støvsugeren med isatt hovedfilter.



Før du suger opp tørt støv, og særlig mineralisk støv, må du kontrollere at det er satt inn riktig støvpose i beholderen. Posen gjør det lett og renslig å kassere det oppsugde materialet.

1. Velg en driftsmodus. 128
2. Sug opp det tørre støvet.

Etter oppsuging av tørt støv

3. Tøm avfallsbeholderen. 130
4. Rengjør støvsugeren med en fuktig klut.
5. Sett sugehodet på avfallsbeholderen. 127
6. Kontroller om hovedfilteret er skadet.
 - ▶ Skift hovedfilter hvis det er skadet. 130

Oppsuging av væske

1. Kontroller nivåovervåkingen. 130
2. Bruk om mulig et eget hovedfilter til våtsuging.



Informasjon om egnede filtre finner du i bruksanvisninger for tilbehør 124.

3. Velg en driftsmodus. 128
4. Sug opp væskene.

Etter at du har sugd opp væske

5. Ta sugehodet av fra avfallsbeholderen. 127
6. Tøm avfallsbeholderen. 130
7. Kontroller nivåovervåkingen. 130
8. Kontroller om hovedfilteret er skadet.
 - ▶ Skift hovedfilter hvis det er skadet. 130
9. Sett sugehodet på avfallsbeholderen. 127



Systembruk**Bruke overstrømsbryter 5****Gjelder bare markedene Australia og New Zealand**

Sikringen beskytter strømuttaket mot strømtopper. Når sikringen utløses, vises overstrømsbryteren (hvit) under det gjennomsiktige dekselet. For at sikringen ikke skal utløses på nytt, må du eliminere årsaken, f.eks. koble tilkoblet elektroverktøy fra strømuttaket.

- ▶ For å gjenopprette strømforsyningen til det tilkoblede elektroverktøyet, må du trykke på overstrømsbryteren.

Drift med bruk av strømuttak

Strømuttaket er kun beregnet for direkte tilkobling av elektroverktøy til støvsugeren.

Dersom elektroverktøyet skal settes i strømuttaket, må du følge verktøyets bruksanvisning og sikkerhetsforskrifter.

**Bare for markedene Sveits og Liechtenstein:** Benytt bare strømuttaket ved bruk under tørre omgivelserforhold.

1. Trekk støvsugerens nettstøpsel ut av stikkkontakten.
2. Kontroller at den maksimale effekten for elektroverktøyet som skal kobles til, ligger under verdien for strømuttakets høyeste tillatte effekt (se kapitlet "Teknisk informasjon" og angivelsene på strømuttaket).
3. Kontroller at elektroverktøyet er slått av før du setter elektroverktøyets støpsel i stikkkontakten.
4. Sett elektroverktøyets støpsel inn i strømuttaket på enheten.
5. Koble støvsugerens støpsel til en stikkontakt.
6. Vri bryteren til stillingen "Auto".
7. Slå på elektroverktøyet.



Når elektroverktøyet er slått av, går støvsugeren i noen sekunder til, slik at støv som finnes i slangen, rekker å bli sugd ned i beholderen.

Drift uten bruk av enhetens strømuttak

1. Før du setter i nettstøpelet, må du kontrollere at enhetsbryteren står på **OFF**.
2. Koble støvsugerens nettstøpsel til en stikkontakt.
3. Vri bryteren til stillingen **ON**.

Pleie og vedlikehold**Pleieanvisninger for støvsuger****ADVARSEL**

Fare på grunn av elektrisk strøm! Ufagmessige reparasjoner på elektriske deler kan føre til alvorlige skader på grunn av elektrisk støt.

- ▶ Overlat reparasjoner på elektriske deler til autoriserte elektrikere.

- Fjern forsiktig gjenstridig smuss.
- Rengjør huset bare med en lett fuktet klut. Ikke bruk silikonholdige pleiemidler, ettersom dette kan angripe plastdelene.
- Bruk en ren og tørr klut for å rengjøre kontaktene på produktet.
- Hold støvsugeren ren og fri for olje og fett, særlig enhetens gripeflater. Ikke bruk pleiemidler som inneholder silikon.
- Ikke bruk støvsugeren hvis ventilasjonsåpningene er tette! Bruk en tørr børste for å rengjøre ventilasjonsåpningene forsiktig. Ikke la fremmedlegemer komme på innsiden av turbinåpningen.
- Vær spesielt nøye med rengjøringen av beholderens øvre kant og sporet i den, ettersom det er avgjørende for tettingen mellom avfallsbeholderen og sugehodet.

Ytterligere pleieanvisninger for støvsugere for helseskadelig støv**FARE**

Fare for personskade ved kontakt med eller innånding av helseskadelig støv! Avhengig av støvklassifiseringen kan støvsugeren inneholde helsefarlig støv.

- ▶ Tømme- og vedlikeholdsarbeid, inkludert reparasjon av støvbeholderen, skal alltid utføres av fagfolk. Bruk relevant verneutstyr.
- ▶ Alle maskindeler må anses som forurenset når de fjernes fra det farlige området. Treff egnede tiltak for å unngå spredning av støv.
- ▶ Støvsugeren må aldri brukes uten et komplett filteringsystem.
- Ved vedlikehold og rengjøring må støvsugeren behandles slik at det ikke oppstår fare for vedlikeholdspersonalet eller andre personer.
- Benytt filtrert ventilasjon (f.eks. en luftrenser) som kontinuerlig filtrerer ut helsefarlig støv fra romluften.
- Bruk verneklær.
- Rengjør vedlikeholdsområdet slik at farlige stoffer ikke havner i omgivelsene.
- Før du fjerner støvsugeren fra området som er belastet med farlige stoffer, må du støvsuge utsiden av støvsugeren, tørke den ren eller pakke støvsugeren i tett emballasje. Unngå å spre avsetninger av farlig støv rundt omkring.
- Ved vedlikeholds- og reparasjonsarbeid må alle forurensete deler som ikke kan rengjøres på en tilfredsstillende måte, pakkes i tette poser og behandles i tråd med gjeldende forskrifter for avfallshåndtering.
- Minst en gang i året må **Hilti** service eller en kvalifisert person foreta en støvteknisk kontroll, blant annet for å se om filteret er skadet, at enheten er lufttett og at kontrollanordningene fungerer som de skal.



VC 20HX-ACD
VC 40HX-ACD

- I tillegg skal filtereffektiviteten til støvsugere i klasse H testes minst en gang i året eller oftere, avhengig av kravene i de nasjonale forskriftene. Testmetoden som kan benyttes for å dokumentere enhetens filtereffektivitet, er fastsatt i EN 60335-2-69 (22.AA.201.2). Dersom testen ikke består, skal den gjentas med et nytt hovedfilter.

Tømme avfallsbeholder med tørt støv

1. Ta sugehodet av fra avfallsbeholderen. 127
2. Grip tak i håndtakene og vipp avfallsbeholderen for å tømme den, eller ta ut støvposen.
3. Sett sugehodet på avfallsbeholderen. 127



Når du vil avslutte støvsugingen, følger du anvisningene i avsnittet: Etter oppsuging av tørt støv 128.

Tømme avfallsbeholder uten støvpose (i forbindelse med væsker)

1. Ta sugehodet av fra avfallsbeholderen. 127
2. Grip tak i håndtakene og vipp avfallsbeholderen for å tømme den.
3. Rengjør kanten på avfallsbeholderen med en klut.
4. Sett sugehodet på avfallsbeholderen. 127



Når du vil avslutte støvsugingen, følger du anvisningene i avsnittet: Oppsuging av væsker 128.

Bytte hovedfilter

1. Slå av støvsugeren. 128
2. Når utstyret nedenfor finnes, utfører du i tillegg denne handlingen:

VC 20HX-ACD
VC 40HX-ACD

- ▶ Løs festeskruen med en innvendig sekskant (5 mm).
3. Åpne låsebøylen for filterkassetten.
 4. Åpne filterkassetten.
 5. Hold i håndtakene på holderen og ta hovedfilteret forsiktig ut.
 6. Rengjør tetningsflaten med en klut.
 7. Sett inn det nye hovedfilteret i filterkassetten.
 8. Lukk filterkassetten ved å vippe deksellåsen forover.
 9. Lukk låsebøylene til filterkassetten.
- 10 Sørg for å fjerne støv som kommer ut av støvsugeren og / eller hovedfilteret som følge av at filteret skiftes.
- 11 Når utstyret nedenfor finnes, utfører du i tillegg denne handlingen:

VC 20HX-ACD
VC 40HX-ACD

- ▶ Sikre filterkassetten med festeskruen (5 mm).

Kontrollere nivåovervåkingen

Produktet har en nivåovervåking som forhindrer at vann trenger inn i turbinen og dermed forhindrer skader på turbinen og produktet. Nivået overvåkes ved hjelp av 2 trådsonder.

Påse at trådsondene alltid er i feilfri teknisk stand, og at det ikke er foretatt modifisering eller manipulering. Ellers kan ikke produktets funksjonalitet garanteres. Kontroller og rengjør sondene kun slik det er beskrevet nedenfor.

1. Ta sugehodet av fra avfallsbeholderen. 127
2. Kontroller om utkoblingskontaktene (trådsonder) er tilsmusset, og rengjør dem eventuelt med en børste.
3. Kontroller om pakningen på sugehodet er tilsmusset og rengjør den eventuelt med en klut.
4. Sett sugehodet på avfallsbeholderen. 127

Transport

Støvsugeren må ikke løftes med kran.

- ▶ Oppbevar tilbehør og påmonteringsdeler i egne holdere til dette.
- ▶ Tøm støvsugeren før du skal flytte støvsugeren til et annet sted.
- ▶ Ikke vipp støvsugeren, og transporter alltid støvsugeren stående når du har sugd opp væske.
- ▶ Når du skal transportere enheten, kan du koble sammen de to slangeendene med den koniske adapteren.



ADVARSEL

Fare for personskade på grunn av helseskadelig støv! Farlig oppsugd materiale kan slippe ut gjennom slangeuttaket.

- ▶ Ved transport og når støvsugeren ikke er i bruk, må slangeuttaket lukkes med tettemuffen.

Spesielle anvisninger for støvfri transport

Følgende tiltak må iverksettes for støvfri transport:



2418904

Generelt må alle deler av støvsugeren betraktes som kontaminert, hvis støvsugeren er brukt i et kontaminert område. Behandle støvsugeren i henhold til dette, og foreta alle nødvendige tiltak som hindrer spredning av helseskadelig støv.

- ▶ Legg sugeslangen i den medfølgende transportposen og lukk den.
- ▶ Steng sugetilkoblingen.
- ▶ Ta sugerøret med gulvmunnstykke ut av holderen. Bær støvsugeren etter håndtaket og sugerøret, ikke etter skyvebøylen.
- ▶ Før du fjerner støvsugeren fra et kontaminert område, må utsiden av støvsugeren dekontamineres via et støvoppsugingsystem og rengjøres grundig eller behandles med tetningsmidler.

Lagring

- ▶ Rengjør støvsugeren etter oppsuging av tørt støv 128 eller flytende medier 128.
- ▶ Pass på at det ikke blir igjen vannrester i beholderen, ellers kan rester av f.eks. boreslam tørke fast i sugeslangen og beholderen.
- ▶ Sett bort støvsugeren på en tørr plass der ingen uvedkommende kan få tak i den.
- ▶ Støvsugeren må bare oppbevares i lukkede rom.

Feilsøking



Ved feil som ikke står oppført i denne tabellen eller som du selv ikke kan utbedre, må du kontakte **Hilti** service.

Mulige feil ved produktet



Feil	Mulig årsak	Løsning
Akustisk varselsignal (reduert sugesug-effekt)	Full støvpose.	▶ Skift støvposen.
	Filterelementet er veldig skittent.	▶ Hvis den automatiske filterrensingen er deaktivert, aktiverer du den automatiske filterrensingen og lar støvsugeren gå i 30 sekunder.
	Sugeslangen eller støvdekslet på elektroverktøyet er tilstoppet.	▶ Rengjør sugeslangen og støvdekslet.
	Innstilling for slangediameter i feil posisjon.	▶ Still inn slangediameteren 127.
Støv blåses ut av enheten.	Hovedfilter er ikke riktig montert.	▶ Monter hovedfilteret på nytt. 130
	Hovedfilter er skadet.	▶ Monter nytt hovedfilter. 130
Enheten slås uventet av/på eller det skjer en utlading av statisk energi via brukeren.	Elektrostatisk avledning er ikke sikret, enheten er ikke koblet til en jordet stikkontakt.	▶ Koble enheten til en jordet stikkontakt, bruk en antistatisk slange.
Motoren går ikke lenger.	Nettstikkkontaktens sikring er gått.	▶ Slå på sikringen. ▶ Hvis den går på nytt, må du finne årsaken til overstrømmen.
	Avfallsbeholder full.	▶ Slå av enheten og tøm avfallsbeholderen.
	Motorens overopphetingsvern er utløst.	▶ Slå av enheten, og la den kjøle i ca. fem minutter. ▶ Hvis motoren ikke går, må du levere enheten inn til Hilti service.
	Motorens overopphetingsvern slår motoren av gjentatte ganger.	▶ Bruk en tørr børste for å rengjøre ventilasjonsåpningene forsiktig.
Motoren går ikke i automatisk drift.	Tilkoblet verktøy er defekt eller ikke riktig tilkoblet.	▶ Foreta en funksjonskontroll av den tilkoblede enheten, eller sett nettstøpselet helt inn i stikkkontakten.
Den automatiske filterrensingen virker ikke.	Sugeslange ikke tilkoblet.	▶ Koble til sugeslangen.

Mulig feil ved systembruk

Feilmeldingene som vises her kan forekomme på multifunksjonsdisplayet til et systemprodukt (f.eks. diamantkjernebormaskin). Følg anvisningene for utbedring av feil i bruksanvisningen for systemproduktet.

Feil	Mulig årsak	Løsning
 Serviceindikatoren Skift filter lyser.	Hovedfilter er tilstoppet eller for gammelt.	▶ Kontroller nivået i avfallsbeholderen. ▶ Trykk på betjeningsknappen 126
	Hovedfilter ikke satt inn.	▶ Skift filter ved behov. 130 ▶ Sett inn et egnet hovedfilter. 130



Feil	Mulig årsak	Løsning
 Støvsugeren starter ikke eller kobles ut etter en kort stund.	Nivåovervåkingen er utløst.	<ul style="list-style-type: none"> ▶ Tøm avfallsbeholderen.  130 ▶ Kontroller nivåovervåkingen.  130

Kassering

ADVARSEL

Fare for personskade ved ikke-forskriftsmessig kassering! Gasser eller væsker som lekker ut, utgjør en helsefare.

- ▶ Ikke send skadde batterier i posten eller på annen måte!
- ▶ Dekk til kontaktene med et ikke-ledende materiale for å unngå kortslutning.
- ▶ Kasser batterier slik at de er utilgjengelige for barn.
- ▶ Lever inn batteriet i nærmeste **Hilti Store**, eller kontakt et lokalt renovasjonsfirma.

 **Hilti** produkter er i stor grad laget av gjenvinnbare materialer. Riktig materialsortering er en forutsetning for gjenvinning. I mange land tar **Hilti** imot ditt gamle apparat for gjenvinning. Spør **Hilti** kundeservice eller forhandleren.

-  ▶ Kast aldri elektroverktøy, elektronisk utstyr eller batterier i husholdningsavfallet!

Produsentgaranti

▶ Når det gjelder spørsmål om garantibetingelser, ber vi deg kontakte din lokale **Hilti**-partner.

Ytterligere informasjon

Du finner nærmere informasjon om betjening, teknologi, miljø, RoHS-erklæring (kun markedene i Kina og Taiwan) samt resirkulering under følgende lenke: qr.hilti.com/manual/?id=2418904

Denne lenken finner du også bakerst i bruksanvisningen i form av en QR-kode.



fi Alkuperäiset ohjeet

Tämän käyttöohjeen tiedot

Tästä käyttöohjeesta

- **Varoitus!** Ennen tuotteen käyttämistä varmista, että olet lukenut ja ymmärtänyt tuotteen mukana toimitetun käyttöohjeen ja sen sisältämät ohjeet, neuvot sekä turvallisuus- ja varoitushuomautukset, kuvat ja tekniset erittelyt. Pehdy etenkin kaikkiin ohjeisiin, turvallisuus- ja varoitushuomautuksiin, kuviin, teknisiin erittelyihin sekä tuotteen osiin ja toimintoihin. Ellei määräyksiä, ohjeita ja neuvoja noudateta, aiheutuu sähköiskun, tulipalon ja/tai vakavien vammojen vaara. Säilytä käyttöohje ja kaikki ohjeet sekä turvallisuus- ja varoitushuomautukset myöhempiä käyttötarvetta varten.
- **HILTI** -tuotteet on tarkoitettu ammattikäyttöön, ja niitä saa käyttää, huoltaa tai korjata vain valtuutettu, koulutettu henkilö. Käyttäjän pitää olla hyvin perillä käyttöön liittyvistä vaaroista. Tuote ja sen varusteet saattavat aiheuttaa vaaratilanteita, jos kokemattomat henkilöt käyttävät tuotetta ohjeiden vastaisesti tai muutoin asiattomasti.
- Oheinen käyttöohje vastaa tekniikan tasoa painatushetkellä. Katso uusin versio internetistä Hiltin tuotesivustolta. Sinne pääset tässä käyttöohjeessa olevasta linkistä tai QR-koodilla, joka on merkitty symbolilla .
- Varmista, että tämä käyttöohje on mukana, kun luovutat tuotteen toiselle henkilölle.

Merkkien selitykset

Varoitushuomautukset

Varoitushuomautukset varoittavat tuotteen käyttöön liittyvistä vaaroista. Seuraavia varoitustekstejä käytetään:

VAKAVA VAARA

VAKAVA VAARA !

▶ Varoittaa uhkaavasta vaaratilanteesta, josta voi seurauksena olla vakava loukkaantuminen tai jopa kuolema.

VAARA

VAARA !

▶ Varoittaa mahdollisesta vaarasta, josta voi seurauksena olla vakava loukkaantuminen tai kuolema.

VAROITUS

HUOMIO !

▶ Varoittaa mahdollisesta vaaratilanteesta, josta voi seurata loukkaantuminen tai aineellinen vahinko.



Symbolit dokumentaatioissa

Dokumentaatioissamme käytetään seuraavia symboleita:

	Lue käyttöohje ennen käyttämistä
	Huomio
	Toimintaohjeita ja muuta hyödyllistä tietoa
	Kierrätyskelpoisten materiaalien käsittely
	Älä hävitä sähkölaitteita ja akkuja tavallisen sekajätteen mukana

Symbolit kuvissa

Kuvissamme käytetään seuraavia symboleita:

	Nämä numerot viittaavat vastaavaan kuvaan tämän käyttöohjeen alussa
	Numerointi kertoo työvaiheiden järjestyksen kuvissa ja saattaa poiketa numeroinnista tekstissä
	Kohtanumeroita käytetään kuvassa Yleiskuva , ja ne viittaavat kuvatekstien numerointiin kappaleessa Tuoteyhteenveto
	Tämän merkin tarkoitus on kiinnittää erityinen huomiosi tuotteen käyttöön ja käsittelyyn.

Tuotekohtaiset symbolit

Yleiset symbolit

Symbolit, joita käytetään tässä tuotteessa.

	Tämä tuote tukee iOS- ja Android-alustojen kanssa yhteensopivaa NFC-tekniologiaa.
--	---

Kieltosymbolit

Kieltosymbolit viittaavat kiellettyihin toimiin.

	Nosturilla kuljettaminen kielletty
--	------------------------------------

Turvallisuus

Yleiset turvallisuusohjeet

- ▶ **VAROITUS! LUE KAIKKI OHJEET.** Alla olevien ohjeiden noudattamisen laiminlyönti saattaa johtaa sähköiskuun, tulipaloon ja/tai vakavaan loukkaantumiseen. **SÄILYTÄ NÄMÄ OHJEET HYVIN.**
- ▶ Tuotteeseen ei saa tehdä minkäänlaisia muutoksia.
- ▶ Käytä työhön sopivaa tuotetta. Älä käytä tuotetta muihin töihin kuin mihin se on tarkoitettu, vaan käytä sitä aina käyttötarkoituksen mukaisiin töihin, ja varmista tuotteen moitteeton kunto.
- ▶ Ennen tuotteen käyttämistä sitä käyttävien henkilöiden pitää olla selvillä sen käytöstä, imettävien materiaalien aiheuttamista vaaroista ja imettävän materiaalin asianmukaisesta hävittämisestä.
- ▶ Tuotetta saavat käyttää vain henkilöt, jotka ovat perehtyneet sen käyttöön ja jotka on koulutettu sen turvalliseen käyttöön ja jotka ymmärtävät sen käytöstä aiheutuvat vaarat. Tuotetta ei ole tarkoitettu lasten käyttöön. Lapsia on valvottava ja on varmistettava, etteivät he leiki tuotteella.
- ▶ Säilytä tuote aina turvallisessa paikassa. Kun tuotetta ei käytetä, säilytä se kuivassa paikassa korkealla tai lukitussa paikassa lasten ulottumattomissa.
- ▶ Ota huomioon maakohtaiset määräykset onnettomuuksien ehkäisemiseksi.
- ▶ Imuria ei saa käyttää ihmisten tai eläinten puhdistamiseen.
- ▶ Älä käytä imuria vedessä tai veden alla.

Työpaikka

- ▶ Varmista työpaikan hyvä valaistus.
- ▶ Varmista työpaikan hyvä tuuletus. Huonosti tuuletetuissa työkohteissa esiintyvä pölykuormitus saattaa vahingoittaa terveyttä.
- ▶ Pidä työskentelyalue siistinä ja vapaana haittaavista esineistä, ja varo työskentelyalueella kulkevia verkkojohtoja. Huolimattomasti vedetyt verkkojohtot aiheuttavat kompastumisvaaran, mikä voi johtaa loukkaantumisiin.
- ▶ Älä käytä tuotetta räjähdysvaarallisessa ympäristössä, jossa on syttyvää nestettä, kaasua tai pölyä. Sähkölaitteet synnyttävät kipinöitä, jotka saattavat sytyttää pölyn tai höyryä.
- ▶ Pölynpoistossa on tarpeen varmistaa tilan riittävä ilmanvaihtosuhdte L, jos poistoilma palautuu tilaan.

Henkilöturvallisuus

- ▶ Ole valpas, kiinnitä huomiota työskentelyysi ja noudata tervettä järkeä tuotetta käyttäessäsi. Älä käytä tuotetta, jos olet väsynyt tai huumeiden, alkoholin tai lääkkeiden vaikutuksen alaisena. Tuotetta käytettäessä hetkellinenkin varomattomuus saattaa aiheuttaa vakavia vammoja.
- ▶ Vältä vaikeita työskentelyasentoja. Varmista aina tukeva seisoma-asento ja tasapaino.



- ▶ Tuotteen käyttämisen aikana käyttäjän ja välittömässä läheisyydessä olevien henkilöiden on käytettävä työtehtävään soveltuvaa henkilökohtaista suojaruustusta. Tietyjen materiaalien käsittely vaatii erityistä suojaruustusta, ks. tiedot kappaleessa "Imurointijäte"  135.
- ▶ Jos pölynpoisto- ja keräilylaitteita voidaan asentaa, sinun on tarkastettava, että ne on liitetty oikein ja että niitä käytetään oikealla tavalla. Pölyn poistomuroinnin käyttö vähentää pölyn aiheuttamia vaaroja.
- ▶ Tätä tuotetta ei ole tarkoitettu sellaisien henkilöiden (mukaan lukien lapset) käyttöön, joiden fyysiset, aistinvaraiset tai henkiset kyvyt ovat rajoittuneet tai joilla ei ole riittävästi kokemusta tai tietoa tuotteen käyttämiseen.
- ▶ Lapsille on opetettava, ettei tällä tuotteella saa leikkiä, ja heitä on valvottava.
- ▶ Tätä tuotetta saavat käyttää yli 8-vuotiaat lapset sekä myös henkilöt, joiden fyysiset, aistinvaraiset tai henkiset kyvyt ovat puutteelliset, tai joilta puuttuu kokemusta ja tietoa tuotteen käytöstä, jos tällaista henkilöä valvotaan tai jos hänet on opastettu tuotteen turvalliseen käyttöön ja jos hän ymmärtää käytöstä aiheutuvat vaarat. Lapset eivät saa leikkiä tuotteella. Tuotteen puhdistusta ja käyttäjä-huoltotöitä ei saa tehdä lapsi ilman valvontaa.

Sähköturvallisuus

- ▶ Tuotteen pistokkeen pitää sopia pistorasiaan. Pistoketta ei saa muuttaa millään tavalla. Älä käytä pistorasia-adaptoreita suojaamaadoitettujen tuotteiden yhteydessä. Alkuperäisessä kunnossa olevat pistokkeet ja sopivat pistorasiat vähentävät sähköiskun vaaraa.
- ▶ Älä käytä tuotetta, jos sen verkkojohto tai verkkopistoke on vaurioitunut. Jos verkkojohto tai verkkopistoke on vaurioitunut, vie tuote tarkastettavaksi ja/tai korjattavaksi vaiutettuun **Hilti**-huoltoon.
- ▶ Älä vedä verkkojohtoa maton, huonekalujen tai muiden laitteiden alta. Älä peitä verkkojohtoa matolla, liinoilla, peitteillä tai muilla vastaavilla suojuksilla. Vedä verkkojohto kulkuväylien sivussa ja varmista, ettei verkkojohto aiheuta kompastumisvaaraa.
- ▶ Liitä pistoke sopivaan maadoitettuun pistorasiaan, joka on asianmukaisesti asennettu ja joka täyttää kaikki paikalliset määräykset. Jos et ole varma onko pistorasia turvallisesti maadoitettu, tarkastuta se sähköasennusten ammattilaisella.
- ▶ Varmista, ettei verkkojohto ole sotkussa.
- ▶ Tarkasta tuotteen verkkojohdon kunto säännöllisesti, ja jos havaitset vaurioita, vaihdata verkkojohto **Hilti**-huollossa. Tarkasta jatkajohdon kunto säännöllisesti, ja vaihda johto, jos havaitset vaurioita.
- ▶ Jos työnteon yhteydessä verkkojohto ja/tai jatkajohdo vaurioituu, älä kosketa niitä. Irrota pistoke verkkopistorasiasta. Vaurioituneet verkkojohdot ja jatkajohdot aiheuttavat vakavan sähköiskun vaaran.
- ▶ Verkkojohtoa saa käyttää vain käyttöohjeessa mainittujen mallien liittämiseen.
- ▶ Älä kannata tai ripusta tuotetta verkkojohdostaan äläkä vedä pistoketta irti pistorasiasta johdosta vetämällä. Pidä johto loitolla kuumuudesta, öljystä, terävistä reunoinista ja tuotteen liikkuvista osista. Vahingoittuneet tai sotkuneet johdot kasvattavat sähköiskun vaaraa.
- ▶ Älä koskaan liikuta imuria verkkojohdosta vetäen. Älä aja imurilla verkkojohdon yli.
- ▶ Jos virransaanti katkeaa, katkaise tuotteesta virta ja irrota pistoke verkkopistorasiasta.
- ▶ Kun asetat laitekannta paikalleen, varo, ettet jätä käsiäsi puristuksiin ja ettet vaurioita verkkojohtoa. Loukkaantumis- ja vaurioitumisvaara on olemassa.
- ▶ Älä allista tuotetta sateelle tai kosteudelle. Veden tunkeutuminen sähkötyökalun sisään lisää sähköiskun vaaraa.
- ▶ Älä koskaan käytä tuotetta, jos se on likainen tai märkä. Tuotteen pintaan kertynyt pöly, etenkin sähköä johtavien materiaalien pöly, tai kosteus saattavat epäsuotuisissa tilanteissa aiheuttaa sähköiskun. Tämän vuoksi tarkastuta likaantunut tuote säännöllisin välein **Hilti**-huollossa, ja etenkin jos työstät sähköä johtavia materiaaleja usein.
- ▶ Ennen kuin suoritat hoito- ja korjaustöitä, vaihdat suodattimia tai lisävarusteosia tai kun hetkeksikin lopetat tuotteen käytön (esimerkiksi työnteon tauot), irrota tuote virransaannista (irrota verkkopistoke, irrota akku). Tämä jarrutaivemiseksi estää tuotteen käynnistymisen vahingossa.
- ▶ Suojaudu staattisen sähkön iskuilta käyttämällä antistaattista imuletua.

Tuotteen huolellinen käsittely ja käyttö

- ▶ Älä koskaan jätä tuotetta ilman valvontaa.
- ▶ Imuria saa käyttää vain ehjä pääsuodatin asennettuna. Tarkasta suodatin aina ennen imurin käyttöä.
- ▶ Suojaa tuote pakkaselta.
- ▶ Tarkasta tuotteen ja lisävarusteiden mahdolliset vauriot. Ennen käyttämistä tarkasta huolellisesti, että suojalaitteet tai lievästi vaurioituneet osat toimivat moitteettomasti ja tarkoituksensa mukaisesti. Tarkasta, että laitteet liikkuvat osat toimivat moitteettomasti eivätkä ota kiinni mihinkään ja että osat ovat kunnossa. Kaikkien osien pitää olla oikein kiinnitettynä ja moitteettomassa toimintakunnossa, jotta tuote voi toimia kunnolla.
- ▶ Anna vain koulutettujen ammattihenkilöiden korjata tuote ja hyväksy korjauksiin vain alkuperäisiä varaosia. Siten varmistat tuotteen turvallisuuden säilymisen.
- ▶ Älä kuljeta tuotetta nosturilla tai muita nostovälineitä käyttäen.
- ▶ Tuotetta ei saa käyttää tikkaiden korvikkeena.
- ▶ Puhdista vesimäärän rajoitin käyttöohjeen ohjeiden mukaisesti harjalla säännöllisin välein ja etsi samalla mahdollisia vauriokohtia.

Lisähuomautuksia räjähtävien aineiden imurointiin

- ▶ Anna tarkastaa maadoituksen jatkuvuus säännöllisesti. Huomioi käyttöpaikan paikalliset lait ja määräykset.
- ▶ Vedä imuletku käytön aikana huolellisesti ja vältä taittuvia.
- ▶ Tarkasta säännöllisin välein, onko imuletkuun ja likasäiliöön kertynyt pölyä ja tarvittaessa poista pölykertymä imuletkusta, likasäiliöstä ja tuotteen kotelosta. Pölykertymät tai jäämät nesteestä voivat toimia mahdollisina sytytyslähteinä.
- ▶ Liitä tuote vain sellaisiin pölyä synnyttäviin tuotteisiin, jotka **eivät** aiheuta syttymislähdettä (esimerkiksi kuumia metallilastuja, kipinöitä).
- ▶ Varmista, että järjestelmätuotteiden sähköä johtavat koneen osat on maadoitettu staattisen sähkön varalta. Niihin lukeutuvat myös poistosisäilykset ja tuotteiden sähköä johtavat osat tai luokan II työkalut. Sähköstaattinen maadoitus voidaan toteuttaa tuotteesta itsestään tai erillisellä sähköstaattisella maadoituslaitteella.
- ▶ Käytä vain lisävarusteita, joita **Hilti** suosittelee. Muiden lisävarusteiden käyttö voi aiheuttaa räjähdysvaaran.
- ▶ Aktivoi suodattimen puhdistustoiminto aina, kun imuroit terveydelle vaarallisia pölyjä ja etenkin pölyä synnyttävän sähkötyökalun käytön yhteydessä.



Imurointijäte

Hilti-imurit ja -pölynpoistovarukset on mallistaan riippuen luokiteltu standardin EN 60335-2-69 mukaisesti pölyluokille L, M tai H. Imurimallista riippuen näillä tuotteilla saa imuroida enintään ilmoitetun pölyluokan mukaisia pölyjä. Noudata pölyluokituksiin ja terveydelle vaarallisten pölyjen käsittelyyn liittyviä kansallisia määräyksiä.

- ▶ Aina ennen työn aloittamista tarkasta työssä syntyvän terveydelle vaarallisen pölyn vaaraluokitus. Terveydelle vaaralliset materiaalit kuten asbesti ja lyijy**ei**vät sisälly tämän tuotteen määräystenmukaiseen käyttöön, joten tuotetta ei saa käyttää niille 136. Jos kuitenkin käytät tätä tuotetta lyijy- tai asbestipitoisille materiaaleille, tuotteen valmistajan takuu raukeaa.
- ▶ Kytkä imuri heti pois päältä, jos sen sisältä tulee vaahtoa tai nestettä.
- ▶ Käytä suojavaatteita imuroidessasi kiviainespohjaista porauslietettä ja vältä ihokosketusta (pH > 9, syövyttävä).
- ▶ Varo, ettet kosketa alkalisia tai happamia nesteitä. Huuhtelee kosketuskohta vedellä. Jos nestettä pääsee silmiin, huuhtelee silmät runsaalla vedellä ja lisäksi mene lääkäriin.
- ▶ Hiottaessa, kiillotettaessa, leikattaessa ja porattaessa syntyvä pöly saattaa sisältää vaarallisia kemikaaleja. Niistä esimerkkejä ovat: lyijy tai lyijypitoiset maalit; tiili, betoni ja muut muuraustuotteet, luonnonkivi ja muut kvartspitoiset tuotteet; tietyt puulajit kuten tammi, pyökki ja kemiallisesti käsitellyt puut; asbesti tai asbestia sisältävät materiaalit. Määritä työstettävien materiaalien vaaraluokituksen perusteella käyttäjän ja lähellä olevien henkilöiden altistumisvaara. Ryhdy tarvittaviin toimenpiteisiin altistumisen pitämiseksi turvallisella tasolla, esimerkiksi käytettävä pölynkeräysjärjestelmää tai soveltuvaa hengityssuojainta. Altistumisen määrää pienentäviä yleisluonteisia toimenpiteitä ovat:
 - ▶ työn tekeminen hyvin tuuletuvassa tilassa,
 - ▶ pitkään kestävä pölyaltistuksen välttäminen,
 - ▶ pölyn ohjaaminen pois kasvoilta ja keholta,
 - ▶ suojavaatetuksen käyttö ja kehon altistuneiden kohtien pesu vedellä ja saippualla.
- ▶ Käytä suojakäsineitä, kun imuroit kuumia, enintään 60 °C:n (140 °F) lämpöisiä työstöjätteitä.
- ▶ Imuroitavan pölyn vaarallisuudesta riippuen imurissa on käytettävä imurointitehtävään soveltuvia suodattimia.
- ▶ Älä imuroi kappaleita, jotka voivat pölypussin läpi aiheuttaa vammoja (esimerkiksi teräviä tai teräväreunaisia kappaleita).
- ▶ Syttyvien pölyjen imuroinnissa on olemassa tulipalo- ja räjähdysvaara. Tällaisia materiaaleja saavat imuroida vain ammattipätevät henkilöt.
- ▶ Tyhjennä pölysäiliö heti sen täytyttyä tai työvuoron päättyessä ja aina ennen laitteen kuljettamista.
- ▶ Erilaisten metallien tai pölyjen yhdistelmät, myös metallipölyt ja vesi, voivat johtaa tulipaloon tai räjähdykseen. Imuroi vain laitteen valmistajan nimenomaisesti sallimia materiaaleja, jotka on lueteltu kohdassa Sallitut käyttökohteet 136.
- ▶ Perehdy syttyvien pölyjen kaikkiin merkityksellisiin ominaisuuksiin ja mahdollisiin reaktioihin muiden aineiden kanssa sekä määritä kaikki pölyjen kanssa tekemisissä olemiseen liittyvät turvallisuuskäytännöt.

Kuvaus

Tuoteyhteenvedo

- | | | | |
|---|---|---|---|
| ① | Laitekansi | ⑫ | Käyttötilan kierrettävä käyttökytkin |
| ② | Kantokahva | ⑬ | Imuaukko (imuletku) |
| ③ | Näyttö- ja käyttökenttä | ⑭ | Laitepistorasia |
| ④ | Radiotaajuusmoduulin (lisävaruste) paikan kansi | ⑮ | Säiliö VC 20 / VC 150-6 |
| ⑤ | Kiinnityslenkki Hilti -laukulle | ⑯ | Säiliö VC 40 / VC 150-10 |
| ⑥ | Kiinnityskoukku (2x) ja kuminauha | ⑰ | Loputtoman pussin säiliö VC-CB (lisävaruste) |
| ⑦ | Täyttymismäärän valvonnan langatunnistimet | ⑱ | Säiliön lukitus (2x) |
| ⑧ | Ilmanpoistoaukko | ⑲ | Jarrulliset ohjausrullat |
| ⑨ | Verkkojohto | ⑳ | Kuljetuskahva (esiin vedettävä) |
| ⑩ | Suodatinkasetin kiinnityskaari | ㉑ | Kuljetuskahvan kiinnityskaari |
| ⑪ | Suodatinkasetti | ㉒ | Kantokahva |



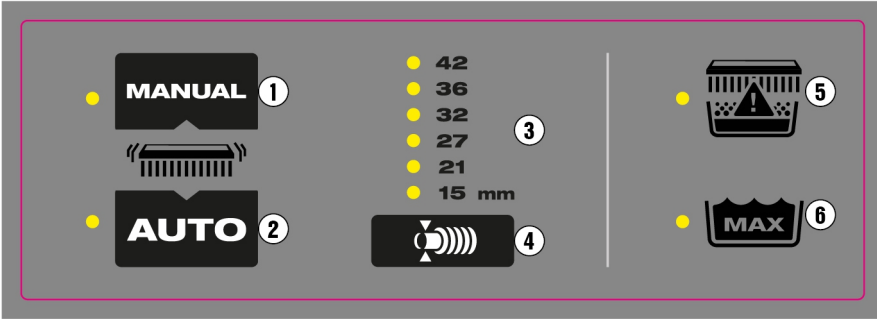

- | | | | |
|---|--|---|---|
| ① | Suodattimen manuaalisen puhdistuksen painike | ④ | Imuletkun halkaisijan säädön painike |
| ② | Suodattimen automaattisen puhdistustoiminnon painike | ⑤ | LED-merkkivalo suodattimen tila |
| ③ | Valitun imuletkun halkaisijan näyttö | ⑥ | LED-merkkivalo suurin sallittu veden täyttymismäärä |

Tarkoituksenmukainen käyttö

Tässä kuvatut tuotteet ovat ammattikäyttöön tarkoitettuja yleismallisia teollisuusimureita. Ne soveltuvat sekä kuiva- että märkäimurointiin. Loukkaantumisvaaran välttämiseksi käytä vain alkuperäisiä lisävarusteita ja lisälaitteita, joiden valmistaja on **Hilti**. Suojaudu staattisen sähköisen iskulta käyttämällä antistaattista imuletkua.

Sallitut käyttökohteet

- Suurten kiviainespölymäärien imurointi käytettäessä **Hilti**-timanttihomalaitteita, -katkaisulaikkoja, -poravaraita ja -kuivaporakruunuja
- Kiviainespitöisen porauslietteen imurointi käytettäessä **Hilti** -timanttiporakruunulaitteita tai **Hilti**-timanttisaha
- Nestemäiset, enintään 60 °C (140 °F) lämpötilaiset aineet
- Syttyvien pölyjen imurointi luokittelemattomissa (normaaleissa) tiloissa (ei räjähdysvaarallinen ex-tila).
- Nesteitä, joiden **leimahduspiste on yli 55 °C** (131 °F)
- Puulastujen ja puupölyn imurointi käytettäessä **Hilti**-saha, hiomakoneita ja poria

VC 20MX-ACD
VC 40MX-ACD

- Terveydelle vaarallisten, kuivien, ei-syttyvien pölyjen; nesteiden; puulastujen sekä sellaisten pölyjen imurointi, joiden työpaikkapitoisuusrajat ovat $\geq 0,1 \text{ mg/m}^3$ (pölyluokka M).

Kvartsiptöisen mineraalipölyn keräämiseen tarkoitettujen laitteiden pitää vastata vähintään pölyluokan M vaatimuksia.

VC 20HX-ACD
VC 40HX-ACD

- Kuivien, ei-syttyvien, standardin EN 60335-2-69 mukaisten terveydelle vaarallisten pölyluokan H pölyjen imurointi.

Kielletyt käyttökohteet

- Materiaalien ja nesteiden imurointi, joiden lämpötila on yli 60 °C (140 °F) (esimerkiksi hehkuvat tupakantumpit, kuuma tuhka)
- Aggressiivisten ja syttyvien nesteiden imurointi, kuten jäähdytys- ja voitelunesteiden, öljyjen, bensiinin, liuotainaineiden, happojen (pH <5), emäksien (pH >12,5)
- Terävien ja teräväreunaisten esineiden imurointi, jotka voivat esimerkiksi vaurioittaa imurissa käytettävää pölypussia
- Kuumien kappaleiden ja hehkuvien aineiden imurointi, jotka voivat aiheuttaa tulipalon tai räjähdysketussa tai säiliössä.
- Magnesiumpölyn ja -jauheen imurointi.
- Kuivien pölyjen tai nesteiden imurointi, joiden **leimahduspiste on alle 55 °C** (131 °F)
- Pölyjen tai nesteiden imurointi, joihin liittyy suuri räjähdysvaara (syttymisenergia alle 1 mJ) tai syttyvien pölyjen ja nesteiden seoksien imurointi
- Käyttö luokitelluissa (vaarallisissa) tiloissa (räjähdysvaarallinen ex-tila).
- Asbestin, asbestia sisältävien materiaalien, lyijyn ja lyijyä sisältävien materiaalien imurointi





H-luokan imuri on huollettava tarvittaessa ja vähintään kerran vuodessa, tarvittaessa kunnostettava, ja asiantuntijan tarkastettava. Tarkastustulos on pyydettyessä esitettävä.

Noudata oman maasi määräyksiä! Noudata H-luokan imurin käytössä kansallisia määräyksiä onnettomuuksien ennaltaehkäisemisestä.

Mahdollinen väärä käyttö

- Käyttö kiinteäasenteisesti jatkuvasti tai automaattisissa tai puoliautomaattisissa laitteistoissa
- Imurin käyttö, kun imuri makaa kyljellään
- Imurin käyttö tikkaiden korvikkeena
- Imurin kuljetus nosturilla tai muita nostovälineitä käyttäen

Käyttöön liittyviä ohjeita

Käy Hilti-tuotesivulla!

Kaikki imuriin sopivat pölypusit, suodattimet ja muut lisävarusteosot löydät tuotesivuiltamme osoitteessa qr.hilti.com/r0000000.



Skannaamalla QR-koodin pääset suoraan **Hilti**-tuotesivulle.

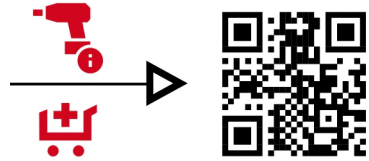

Lisävarusteet ja niiden käyttö



Älä koskaan käytä käytettyä pölypusia uudelleen. Kaikki pölypusit on suunniteltu kerran käytettäväksi ja ne voivat revetä, jos niitä käyttää uudelleen.

Lisävarusteet	Käyttötapa
Muovinen pölypusi PE VC 20, VC 150-6	Kiviaineksiin liittyvät käyttökohteet (kuiva)
Muovinen pölypusi PE VC 40, VC 150-10	Kiviaineksiin liittyvät käyttökohteet (kuiva)
Pölypusi Fleece VC 20, VC 150-6	Puuhun liittyvät käyttökohteet (kuiva) (ei sovellu kiviaineksiin liittyviin käyttökohteisiin)
VC 40Pölypusi Fleece , VC 150-10	Puuhun liittyvät käyttökohteet (kuiva) (ei sovellu kiviaineksiin liittyviin käyttökohteisiin)
Pölypusi VC 20H-X* (muovi)	Kiviaineksiin liittyvät käyttökohteet, märkä ja kuiva
Pölypusi VC 40H-X* (muovi)	Kiviaineksiin liittyvät käyttökohteet, märkä ja kuiva
Suodatin PTFE VC 20/40/150	Kaikki käyttökohteet (märkä & kuiva)
Suodatin VC 20/40/150 universal	Kaikki käyttökohteet (märkä & kuiva)
Suodatin HEPA VC 20/40/150	Märkä ja kuiva
Suodatin H VC 20/40/150*	Erikoissuodatin (puhdistettavissa) pölyluokan H käyttötarkoituksiin
Imuletku 36×4,65M AS	Märkä ja kuiva

*Jos käytät luokan H imuria, pitää aina käyttää sopivaa suodatinta (pölyluokka H -sertifioitu) ja pölypusia (pölyluokka H -sertifioitu). Muuten imurin pölyluokkasertifiointia ei voida taata.

Eriyiset tarrat tuotteessa

VAROITUS: Tämä imuri sisältää terveydelle vaarallisia pölyjä. Tyhjentämiset ja huoltotyöt, mukaan lukien pölypussin hävittäminen, saa tehdä vain ammattitaitoinen henkilö, joka käyttää asianmukaista henkilökohtaista suojavarustusta. Käytä imuria vain, jos sen suodatinjärjestelmä on täydellinen ja moitteettomasti toimiva.

Näet pölyluokituksen tuotteessa olevasta tarrasta. Imurissa on jokin seuraavista varoitustarroista:

Varoitustarra M

VC 20MX-ACD IEC 60335-2-69:2021:n mukaisesti
 VC 40MX-ACD IEC 60335-2-69:2021:n mukaisesti



Varoitustarra H

VC 20HX-ACD IEC 60335-2-69:2021:n mukaisesti
VC 40HX-ACD IEC 60335-2-69:2021:n mukaisesti



Varoitustarra ACD

VC 20MX-ACD IEC 60335-2-69:2021:n mukaisesti
VC 40MX-ACD IEC 60335-2-69:2021:n mukaisesti
VC 20HX-ACD IEC 60335-2-69:2021:n mukaisesti
VC 40HX-ACD IEC 60335-2-69:2021:n mukaisesti



Varmista, että varoitustarra on hyvin näkyvillä.

Toimituksen sisältö

Märkä-kuivaimuri ja suodatinelementti, imuletku jossa kierremuovi (imurin puoleinen) ja laitemuovi, muovinen pölypussi PE, käyttöohje

Muita tälle tuotteelle hyväksytyjä järjestelmätuotteita löydät **Hilti Store** -liikkeestä tai nettiosoitteesta: www.hilti.group

Bluetooth

Tässä tuotteessa on Bluetooth (lisävaruste).

Bluetooth on langaton tiedonsiirtotekniikka, jonka avulla kaksi lähietäisyydellä olevaa Bluetooth-kelpoista laitetta voi kommunikoida keskenään.

Näytöt ja varoitukset

Imuri voi useiden valvontajärjestelmiensä perusteella antaa optisia varoituksia (LED-merkkivalo) tai akustisia varoituksia (varoitusaäni):

LED-näytön elementit

Näytön elementti	LED-näyttö	Merkitys
	LED-merkkivalo palaa vihreänä	Suodattimen automaattinen puhdistustoiminto on aktivoitu.
	LED-merkkivalo vilkkuu oranssina	Pääsuodatin on lähes täysi ja se pitää puhdistaa 141.
 Pääsuodattimen tilan näyttö	LED-merkkivalo palaa punaisena	Vaihtoehto 1: Likasäiliö on täynnä. Tarkasta likasäiliön täyttymismäärä. Vaihtoehto 2: Pääsuodatin on tukossa. Suorita suodattimen manuaalinen puhdistus 141. Jos LED-merkkivalo palaa edelleen, vaihda pääsuodatin 143.
	LED-merkkivalo vilkkuu punaisena	Laitteessa ei ole pääsuodatinta tai se ei ole paikallaan. Tarkasta, onko laitteessa pääsuodatin oikein asennettuna 143.
	LED palaa punaisena (vain märkäimuroinnissa)	Suurin sallittu täyttymismäärä on saavutettu ja täyttymismäärävalvonta on lauennut. Tyhjennä likasäiliö 143.

Akustisia varoituksia

Jos ilman virtausnopeus imuletkussa laskee alle arvon 20 m/s, laite antaa turvallisuuden varmistamiseksi akustisen varoituksen.



2418904

Jotta akustinen varoitusääni voi toimia oikein, letkun halkaisijan säätö on tehtävä käytettävän imuletkun halkaisijan mukaisesti.

Suodattimen puhdistustoiminto

Imurissa on suodattimen manuaalinen puhdistus ja automaattinen puhdistustoiminto, joilla suodatinelementti voidaan lähes kokonaan puhdistaa kiinni tarttuneesta pölystä. Ilmaisku (sykkivä ääni) puhdistaa suodatinelementin automaattisesti. Suodatinelementin puhdistus toimii vain imuletkun ollessa liitettyinä.

Suodattimen automaattinen puhdistustoiminto voidaan kytkeä pois päältä painikkeella ja takaisin päälle painamalla painiketta uudelleen.

Suodattimen automaattisesta puhdistustoiminnosta riippumatta suodatin voidaan milloin tahansa puhdistaa manuaalisesti 141.

Ota huomioon suodattimen puhdistustoiminnon käyttöpainikkeiden LED-merkkivalojen merkitykset. 138

Aina kun imuri kytetään päälle, automaattinen suodattimen puhdistustoiminto aktivoituu.

Jatkuvan hyvän imutehon varmistamiseksi järjestelmäsovelluksissa (erityisesti hionnan, katkaisun tai urien leikkauksen yhteydessä) tai suurempia pölymääriä imuroitaessa suodattimen automaattisen puhdistustoiminnon pitää olla aktiivituna.

Tekniset tiedot

Tuotteen ominaisuudet

Jos konetta/laitetta käytetään generaattoriin tai muuntajaan liitettynä, generaattorin tai muuntajan antotehon pitää olla vähintään kaksi kertaa niin suuri kuin koneen/laitteen tyyppikilpeen merkitty nimellisototeho. Muuntajan tai generaattorin käyttöjännitteen pitää aina olla rajoissa +5 % ja -15 % tuotteen nimellijännitteestä.

	VC 20MX-ACD	VC 40MX-ACD	VC 20HX-ACD	VC 40HX-ACD
Tuotesukupolvi	5	5	5	5
Paino	11 kg	14,8 kg	11 kg	14,8 kg
Pölyn imurointimäärä	15 kg	34 kg	15 kg	34 kg
Veden imurointimäärä	9 ℓ	22,8 ℓ	9 ℓ	22,8 ℓ
Säiliön tilavuus	15 ℓ	30 ℓ	15 ℓ	30 ℓ
Max. lisäkuormitus	25 kg	25 kg	25 kg	25 kg
Ilman lämpötila	-10 °C ... 40 °C	-10 °C ... 40 °C	-10 °C ... 40 °C	-10 °C ... 40 °C
Verkkovirran taajuus	50 Hz ... 60 Hz	50 Hz ... 60 Hz	50 Hz ... 60 Hz	50 Hz ... 60 Hz
Suodattimen puhdistustoiminto	automaattinen, tunnistinohjattu	automaattinen, tunnistinohjattu	automaattinen, tunnistinohjattu	automaattinen, tunnistinohjattu
Suojausluokka	I	I	I	I
Suojausluokka	IP X4	IP X4	IP X4	IP X4

Nimellijännite

	110 V	110 V (GB 16 A)	110 V (GB 32 A)	220–240 V	220–240 V (CH)
Nimellisototeho	1 100 W	1 100 W	1 100 W	1 200 W	1 200 W
Integroidun sähkötyökalu-laitepistorasian liitäntäteho	•/•	650 W (vain mallit joissa integroitui laitepistorasia)	1 600 W	2 400 W	1 100 W
Verkkoliitäntä (tyyppi)	H07 RNF 3G 1,5 mm ²	H07 RNF 3G 1,5 mm ²	H07 RNF 3G 2,5 mm ²	H07 RNF 3G 1,5 mm ²	H07 RNF 3G 1,5 mm ²

220–240 V (GB)	
Nimellisototeho	1 200 W
Integroidun sähkötyökalu-laitepistorasian liitäntäteho	1 800 W
Verkkoliitäntä (tyyppi)	H07 RNF 3G 1,5 mm ²

Imuteho ja alipaine

		110 V (GB 16 A)	110 V (GB 32 A)	110 V	220–240 V
Max. imuteho	Turbiini	71 ℓ/s 255,6 m ³ /h 150 cfm	71 ℓ/s 255,6 m ³ /h 150 cfm	71 ℓ/s 255,6 m ³ /h 150 cfm	74 ℓ/s 266,4 m ³ /h 157 cfm
	Letkun pää	49,2 ℓ/s 177,1 m ³ /h 104 cfm	49,2 ℓ/s 177,1 m ³ /h 104 cfm	49,2 ℓ/s 177,1 m ³ /h 104 cfm	50,6 ℓ/s 183 m ³ /h 107 cfm
Max. alipaine		22,3 kPa (223 mbar)	22,3 kPa (223 mbar)	22,3 kPa (223 mbar)	24,5 kPa (245 mbar)



		220–240 V (CH)
Max. imuteho	Turbiini	74 l/s 266,4 m ³ /h 157 cfm
	Letkun pää	50,6 l/s 183 m ³ /h 107 cfm
Max. alipaine		24,5 kPa (245 mbar)

Meluarvot

Äänitehotaso (L_{WA})	83 dB(A)
Äänenpainetaso (L_{pA})	70 dB(A)
Epävarmuus (melupäästöarvot) (K_{pA} ja K_{WA})	2 dB(A)

Tärinän kokonaisarvot

Tärinän kokonaisarvot	< 2,5 m/s ²
------------------------------	------------------------



Työkohteen valmistelu
Laitekannen irrotus

1. Irrota verkkopistoke pistorasiasta.
2. Avaa kaksi salpaa.
3. Nosta laitekansi irti likasäiliöstä.
4. Aseta laitekansi tasaiselle alustalle.



Laitekannen kiinnitys

1. Tarkasta, onko laitekannen kosketuspinoissa likaa.
2. Aseta laitekansi likasäiliötä vasten.
3. Tarkasta, että laitekansi on hyvin paikallaan ja kiinnitetyt salvat.
4. Sulje salvat.
5. Varmista, että laitekansi on oikein asennettu ja lukittu paikalleen.

Muovisen pölypussin asettaminen paikalleen 

1. Nosta laitekansi irti likasäiliöstä.  140
2. Aseta pölypussi säiliöön.
3. Käännä pölypussi likasäiliön reunojen yli.
 - Varmista sen tulevan reunojen yli noin 5 cm, niin saavutetaan paras mahdollinen tiivistys.
4. Aseta laitekansi likasäiliötä vasten.  140
5. Liitä imuletku.

Kuitupölypussin asettaminen paikalleen

1. Nosta laitekansi irti likasäiliöstä.  140
2. Aseta pölypussi säiliöön.
3. Aseta adapteri sille tarkoitettuun kannattimeen paikalleen.
4. Varmista, että adapteri lukittuu kunnolla ja ettei pölypussi ulotu säiliön reunan yli.
5. Aseta laitekansi likasäiliötä vasten.  140
6. Liitä imuletku.

Imuletkun kiinnitys/irrotus

1. Kiinnitä työntämällä imuletku imuaukkoon.
2. Irrota imuletku imuaukosta vetämällä ja kiertämällä.

Letkun halkaisijan säätö

1. Kuivien, ei-syttyvien ja työpaikkapitoisuusraja-arvoisten pölyjen ja puulastujen imuroimiseksi säädä imuletkun halkaisijan säätimellä imuletkun halkaisija.
2. Voit muuttaa letkun halkaisijan säätöä ja siten akustisen varoituksen antamiskyvynsä painamalla uudelleen painiketta .

Käyttö

VAROITUS

Kontrolloimattomat liikkeet aiheuttavat loukkaantumisvaaran! Jos pyöräjarruja ei ole lukittu, imuri saattaa liikkua kontrolloimattomasti.

- Varmista pyöräjarruilla imurin turvallinen paikallaan pysyminen.

VAARA

Loukkaantumisvaara. Suodatinjärjestelmän vaurion seurauksena ulos voi päästä terveydelle vaarallista pölyä.

- Häätapauksessa (esimerkiksi suodattimen rikkouduttua) irrota imuri kaikista virtalähteistä (irrota akku tai verkkopistoke) ja ennen käytön jatkamista tarkastuta imuri ammattitaitoisessa huollossa.



VAKAVA VAARA

Eksotermisen reaktion vaara! Metallipölyjä, kuten magnesiumia tai alumiinia, käsiteltäessä voi syntyä voimakkaita eksotermisiä reaktioita (esimerkiksi tulipalo, räjähdys). Siitä aiheutuu vakava palamis- ja räjähdysvaara.

- ▶ Perehdy syttyvien pölyjen ominaisuuksiin ja ota huomioon tarvittavat turvatoimenpiteet kattavasti ennen työn aloittamista.
- ▶ Ota huomioon vaarat, jotka voivat aiheutua materiaalien yhdistelmistä. Tällaisia ovat muun muassa myös metallipölyjen väliset kemialliset reaktiot sekä metallipölyjen ja veden väliset reaktiot.

Imurin kytkeminen päälle tai pois päältä

Imurin kytkeminen päälle ja käyttötilan valinta

1. Kierrä käyttötilan kierrettävä käyttökytkin yhteen käyttötilaan seuraavista:

- ▶ **ON:** Imuri käynnistyy normaalissa käyttötilassa
- ▶ **AUTO** : Imuria voidaan ohjata automaattisesti liitetystä järjestelmätuotteesta tai Bluetooth-yhteyden kautta.

 Noudata turvallisuuteen ja käyttämiseen liittyviä ohjeita ja huomautuksia järjestelmätuotteen tai lisävarusteen käyttöohjeessa.

Imurin kytkeminen pois päältä

2. Kierrä käyttötilan kierrettävä käyttökytkin asentoon **OFF**.

Pääsuodattimen puhdistus

Voit suorittaa suodattimen puhdistuksen vain, kun imuri on päälle kytketty.

1. Sulje letkun pää.
 - ▶ Siten maksimoit puhdistustehon.
2. Odota, kunnes alipaine on noussut maksimiinsa.
3. Paina käyttöpainiketta **MANUAL**.

Kuivien pölyjen imurointi

VAROITUS



Terveydelle vaarallisten pölyjen aiheuttama loukkaantumisvaara! Ulos voi päästä terveydelle vaarallista työstöjätettä, jos laitetta käytetään ilman pääsuodatinta.

- ▶ Käytä imuria vain pääsuodatin paikallaan.

 Ennen kuivien pölyjen ja etenkin kiviainespitoisten pölyjen imurointia varmista, että säiliössä on aina oikeanlainen pölypussi. Imuroitu materiaali on siten helppo ja siisti hävittää.



1. Valitse käyttötila.  141
2. Imuroi kuivaa pölyä.

Kuivien pölyjen imuroinnin jälkeen

3. Tyhjennä likasäiliö.  143
4. Puhdista imuri kostealla kankaalla.
5. Aseta laitekansi likasäiliötä vasten.  140
6. Tarkasta pääsuodattimen vauriot.
 - ▶ Vaihda vaurioitunut pääsuodatin.  143





Nesteiden imurointi

1. Tarkasta täyttymismäärävalvonta.  143
2. Käytä märkäimurointiin mahdollisuuksien mukaan erillistä pääsuodatinta.

 Soveltuvien suodattimien tiedot löydät tarvike-/lisävarusteista koskevista ohjeista  137.

3. Valitse käyttötila.  141
4. Imuroi nesteitä.

Nesteiden imuroinnin jälkeen

5. Nosta laitekansi irti likasäiliöstä.  140
6. Tyhjennä likasäiliö.  143
7. Tarkasta täyttymismäärävalvonta.  143
8. Tarkasta pääsuodattimen vauriot.
 - ▶ Vaihda vaurioitunut pääsuodatin.  143
9. Aseta laitekansi likasäiliötä vasten.  140



Järjestelmäsovellukset

Ylivirtasuojakytkimen käyttö 5



Koskee vain Australiaa ja Uutta-Seelantia

Sulake suojaa laitepistorasiaa virtapiikeiltä. Kun sulake laukeaa, läpinäkyvän kannen alle tulee näkyviin ylivirtakytkin (valkoinen). Jotta sulake ei laukeaisi uudelleen, korjaa laukeamisen syy, esimerkiksi irrottamalla liitetty sähkötyökalu/-laite laitepistorasiasta.

- ▶ Jotta liitetty sähkötyökalu/-laite taas saa jännitteen, paina ylivirtasuojakytkintä.

Käyttö laitepistorasiaa käytettäessä

Laitepistorasia on tarkoitettu vain sähkötyökalujen liittämiseen suoraan imuriin.

Kun laitepistorasiaan on liitetty sähkötyökalu, noudata sen käyttöohjeen ohjeita ja turvallisuusohjeita.



Koskee vain Sveitsiä ja Liechtensteinia: Käytä laitepistorasiaa vain käyttäessäsi laitetta kuivissa olosuhteissa.

1. Irrota imurin pistoke verkkopistorasiasta.
2. Tarkasta, että liitettävän sähkötyökalun maksimivirta on pienempi kuin laitepistorasian maksimivirta, ks. kappale "Tekniset tiedot" ja laitepistorasiassa oleva teksti.
3. Varmista ennen sähkötyökalun pistokkeen liittämistä, että sähkötyökalu on kytketty pois päältä.
4. Liitä sähkötyökalun pistoke laitepistorasiaan.
5. Liitä imurin pistoke verkkopistorasiaan.
6. Kierrä laitekytkin asentoon "Auto".
7. Kytke sähkötyökalu päälle.



Sähkötyökalun pois päältä kytkemisen jälkeen imuri toimii vielä hetken, jotta imuletkussa oleva pöly imuroituu.

Käyttö laitepistorasiaa käyttämättä

1. Varmista ennen pistokkeen verkkopistorasiaan liittämistä, että laitteen käyttökytkin on asennossa **OFF**.
2. Liitä imurin pistoke verkkopistorasiaan.
3. Kierrä laitekytkin asentoon **ON**.

Hoito ja kunnossapito

Imurin hoito-ohjeita



VAARA

Sähkövirran aiheuttama vaara! Sähköosien asiantuntemattomat korjaukset voivat aiheuttaa sähköiskuja ja siten vakavia loukkaantumisia.

- ▶ Teetä sähköosien korjaustyöt aina ammattitaitoisessa erikoiskorjaamossa.

- Puhdista pinttynyt lika varovasti.
- Puhdista kotelon pinnat vain kevyesti kostutetulla kankaalla. Älä käytä silikonia sisältäviä hoitoaineita, sillä ne saattavat vaurioittaa muoviosia.
- Käytä tuotteen liittimien puhdistamiseen vain puhdasta ja kuivaa kangaspalaa.
- Pidä imuri ja etenkin sen kahvapinnat kuivina, puhtaina, öljyttöminä ja rasvattomina. Älä käytä silikonia sisältäviä hoitoaineita.
- Älä koskaan käytä imuria, jos sen jäähdytysilmaraoit ovat tukkeutuneet! Puhdista jäähdytysilmaraoit varovasti kuivalla harjalla. Estä vierasesineiden tunkeutuminen sisään turbiiniakukosta.
- Kiinnitä erityistä huomiota säiliön yläreunan ja sen uran puhdistamiseen, sillä se on tärkeää likäsäiliön ja laitekannen välisen tiivistyksen pitävyyden kannalta.

Terveydelle vaarallisten pölyjen imureiden lisähoito-ohjeita



VAKAVA VAARA

Kosketus terveydelle vaarallisiin pölyihin tai niiden sisään hengittäminen aiheuttaa loukkaantumisvaaran! Pölyluokituksestaan riippuen imuri saattaa sisältää terveydelle vaarallista pölyä.



- Tyhjentämiset ja huoltotyöt, mukaan lukien pölypussin/-säiliön hävittäminen, saa tehdä vain ammattitaitoinen henkilö. Käytä tarvittavaa suojavarustusta.
- ▶ Laitteen kaikki osat luokitellaan saasteuneiksi, jos ne viedään pois vaarallisia aineita sisältävästä työympäristöstä. Ryhdy tarvittaviin toimenpiteisiin pölyn leviämisen estämiseksi.
- ▶ Älä koskaan käytä imuria, jos siinä ei ole täydellistä suodatusjärjestelmää.

- Imuria huollettaessa ja korjattaessa sitä on käsiteltävä siten, ettei sinulle tai muille henkilöille aiheudu vaaraa.
- Käytä suodatettua ilmanpoistoa (esimerkiksi ilmanpuhdistinta), joka jatkuvasti suodattaa sisäilmasta terveydelle vaarallisia pölyjä.
- Käytä suodattaessa.
- Puhdista huoltotyöalue siten, ettei haitallisia aineita pääse ympäristöön.
- Jos olet imuroinut vaarallisia aineita sisältävässä ympäristössä, imuroi imurin ulkopinnat ja pyyhi ne puhtaiksi tai pakkaa imuri tiiviisti ennen kuin viet laitteen pois työskentelyalueelta. Varo, ettei laitteeseen kertynyttä vaarallista pölyä pääse leviämään muualle.
- Huolto- ja korjaustöiden yhteydessä on kaikki vaihdetut likaantuneet osat, joita ei saada riittävän hyvin puhdistettua, pakattava tiiviisiin pusseihin ja hävitettävä jätehuoltomääräysten mukaisesti.
- Teetä vähintään kerran vuodessa **Hilti**-huollossa tai ammattitaitoisella, koulutetulla henkilöllä laitteelle pölytekniikan tutkimus, jossa tarkastetaan esimerkiksi suodatinten vauriot, laitteen ilmatiiviyys sekä valvonta- ja käyttölaitteiden toiminta.



- Lisäksi H-luokan imurin yhteydessä imurin suodattimen teho on tarkastettava vähintään kerran vuodessa tai useammin, jos kansallisissa määräyksissä niin säädetään. Tarkastusmenetelmä, jota voidaan käyttää laitteen suodattimen tehon todistamiseen, on määritetty standardissa EN 60335-2-69 (22.AA.201.2). Jos tarkastusta ei läpäistä, se on toistettava uutta pääsuodatinta käyttäen.



Likasäiliön tyhjentäminen kuivasta pölystä

1. Nosta laitekansi irti likasäiliöstä.  140
2. Tartu kahvasyvennyksistä ja kaada likasäiliö tyhjäksi tai poista pölypussi.
3. Aseta laitekansi likasäiliötä vasten.  140



Kun haluat lopettaa imuroinnin, ota huomioon ohjeet kohdassa: Kuivien pölyjen imuroinnin jälkeen  141.

Pölypussittoman likasäiliön tyhjentäminen (nesteestä)

1. Nosta laitekansi irti likasäiliöstä.  140
2. Tartu kahvasyvennyksistä ja kaada likasäiliö tyhjäksi.
3. Puhdista likasäiliön reunat kostealla kankaalla.
4. Aseta laitekansi likasäiliötä vasten.  140



Kun haluat lopettaa imuroinnin, ota huomioon ohjeet kohdassa: Nesteiden imuroinnin jälkeen  141.

Pääsuodattimen vaihto

1. Kytke imuri pois päältä.  141
2. Jos seuraava varuste on olemassa, tee lisäksi tämä toimenpide:

VC 20HX-ACD
VC 40HX-ACD

- ▶ Kierrä kiinnitysruuvi irti kuusiokoloavaimella (5 mm).
3. Avaa suodatinkasetin kiinnityskaari.
 4. Avaa suodatinkasetti.
 5. Irota pääsuodatin varovasti kannattimessa olevista tartutusyvennyksistä kiinni ottaen.
 6. Puhdista tiivistepinnat kankaalla.
 7. Aseta uusi pääsuodatin suodatinkasettiin.
 8. Sulje suodatinkasetti kääntämällä kannen lukitsin eteenpäin.
 9. Sulje suodatinkasetin kiinnityskaari.
 10. Varmista, että poistat myös pölyn, joka suodattimen vaihdon vuoksi pääsee ulos imurista ja/tai pääsuodattimesta.
 11. Jos seuraava varuste on olemassa, tee lisäksi tämä toimenpide:



VC 20HX-ACD
VC 40HX-ACD

- ▶ Varmista suodatinkasetti kiinnitysruuvilla (5 mm).

Täyttymismäärävalvonnan tarkastus

Tuotteessa on täyttymismäärävalvonta, joka estää veden pääsemisen turbiiniin ja siten estää turbiinin ja tuotteen vaurioitumisen. Täyttymismäärää valvoo 2 lankatunnistinta.

Varmista, että lankatunnistimet ovat aina moitteettomassa teknisessä kunnossa ja ettei niihin ole tehty muutoksia. Muuten tuote ei toimi. Tarkasta ja puhdista tunnistimet vain alla kuvatulla tavalla.

1. Nosta laitekansi irti likasäiliöstä.  140
2. Tarkasta poiskytkentäkontaktien (lankatunnistimet) likaisuus ja tarvittaessa puhdista ne harjalla.
3. Tarkasta laitekannen tiivisteiden likaisuus ja tarvittaessa puhdista tiiviste kankaalla.
4. Aseta laitekansi likasäiliötä vasten.  140

Kuljettaminen

Imuria ei saa ripustaa nosturiin.

- ▶ Säilytä lisävarusteet ja liittyvät osat niille tarkoitetuissa pidikkeissä.
- ▶ Tyhjennä imuri ennen sen kantamista toiseen paikkaan.
- ▶ Älä kallista imuria, vaan kuljeta imuri pystyasennossa, jos olet imurointu nesteitä.
- ▶ Kuljettamista varten liitä letkun päät toisiinsa kartiosovittimella.

**VAARA**

Terveydelle vaarallisten pölyjen aiheuttama loukkaantumisvaara! Imuaukosta voi päästä ulos terveydelle vaarallista työstöjätettä.

- ▶ Sulje imuaukko tulppamuhvilla imurin kuljettamisen ajaksi tai kun imuri ei ole käytössä.

Erityisiä ohjeita pölyttömään kuljettamiseen

Pölyttömään kuljettamiseen varmistamiseksi on noudatettava seuraavaa:

Imurin kaikki osat on katsottava kontaminoituneiksi, jos imuria on käytetty kontaminoituneella alueella. Käsittele imuria sen mukaisesti ja ryhdy kaikkiin tarpeellisiin toimenpiteisiin, jotka estävät terveydelle vaarallisen pölyn leviämistä.



- Laita imuletku mukana toimitettuun kuljetuspussiin ja sulje se.
- Sulje imuliitäntä.
- Ota imuputki lattiasuuttimen kanssa telineestä. Kanna imuria kantokahvasta ja imuputkesta, älä työntökaaresta.
- Ennen kuin viet imurin pois kontaminoituneelta alueelta, imurin ulkopinnat on dekontaminoitava pölynpoistomenetelmää käyttäen ja puhdistettava huolellisesti tai käsiteltävä tiivistysaineilla.

Varastointi

- Tyhjennä ja puhdista imuri kuivien pölyjen 141 tai nestemäisten aineiden 141 imuroinnin jälkeen.
- Varmista, ettei säiliöön jää vettä ja ettei imuletkuun ja säiliöön jää kuivumaan jäämiä esimerkiksi porauslietteestä.
- Säilytä imuri kuivassa tilassa, jossa se on myös asiaankuulumattomien ulottumattomissa.
- Imurin saa varastoida vain kuivissa tiloissa.

Apua häiriötilanteisiin



Häiriöissä, joita ei ole kuvattu tässä taulukossa tai joita et itse pysty poistamaan, ota yhteys **Hilti**-huoltoon.

Apua tuotteen häiriötilanteisiin



Häiriö	Mahdollinen syy	Ratkaisu
Varoitusäänimerkki (imuteho heikko)	Pölypussi täynnä.	► Vaihda pölypussi.
	Suodatinelementti pahoin likaantunut.	► Jos suodatimen automaattinen puhdistus on kytketty pois päältä, kytke se päälle ja anna imurin toimia 30 sekunnin ajan.
	Imuletku tai sähkötyökalan pölynpoistosuojus tukossa.	► Puhdista imuletku ja pölynpoistosuojus.
	Letkun halkaisijan säätö väärässä asennossa.	► Säädä letkun halkaisija 140.
Laitte puhalttaa pölyä ulos.	Pääsuodatin kiinnitetty väärin.	► Kiinnitä pääsuodatin uudelleen. 143
	Pääsuodatin on vaurioitunut.	► Asenna uusi pääsuodatin. 143
Laitte kytkeytyy itsestään päälle tai pois päältä tai käyttäjä saa staattisen sähköiskuja.	Staattisen sähkön varaus ei johdu pois, laitetta ei ole liitetty maadotettuun pistorasiaan.	► Liitä laite aina vain maadotettuun pistorasiaan, käytä antistaattilietkua.
Moottori ei toimi.	Verkkopistorasian sulake palanut tai lauennut.	► Vaihda sulake tai kytke automaattisulake takaisin päälle.
	Likasäiliö täynnä.	► Kytke laite pois päältä ja tyhjennä likasäiliö.
	Moottorin lämpösuojaus on lauennut.	► Kytke laite pois päältä ja anna sen jäähtyä noin 5 minuutin ajan. ► Jos moottori ei käynnisty, toimita laite Hilti -huoltoon.
Moottorin lämpösuojaus kytkee moottorin uudelleen pois päältä.	► Puhdista jäähdytysilmaraot varovasti kuivalla harjalla.	
Moottori ei toimi automaattikäytössä.	Liitetty laite on rikki tai väärin liitetty.	► Tarkasta liitetyn laitteen toiminta tai liitä verkkopistoke kunnolla.
Suodatinelementin automaattinen puhdistus ei toimi.	Imuletkua ei ole liitetty.	► Liitä imuletku.

Mahdollinen häiriö järjestelmäsovelluksen aikana

Tässä näytetyt vikailmoitukset voidaan näyttää järjestelmätuotteen (esimerkiksi timanttiporauslaitteen) monitoiminäytössä. Lue vian korjaamisen ohjeet järjestelmätuotteen käyttöohjeesta.

Häiriö	Mahdollinen syy	Ratkaisu
 Huoltotarpeen merkkivalo Suodattimen vaihto palaa.	Pääsuodatin tukossa tai liian vanha.	► Tarkasta likasäiliön täyttymismäärä. ► Paina käyttöpainiketta 139 ► Tarvittaessa vaihda suodatin. 143
	Ei pääsuodatinta paikallaan.	► Aseta sopiva pääsuodatin paikalleen. 143



Häiriö	Mahdollinen syy	Ratkaisu
 Imuri ei käynnisty tai laite kytketty pois päältä lyhyen hetken toimittuaan.	Täyttymisvalvonta on lauennut.	▶ Tyhjennä likasäiliö.  143 ▶ Tarkasta täyttymismäärävalvonta.  143

Hävittäminen



VAARA

Määräystenvastaisten hävittäminen aiheuttaa loukkaantumisvaaran! Ulos vuotavat kaasut tai nesteet vaarantavat terveyden.

- ▶ Älä lähetä vaurioituneita akkuja!
- ▶ Peitä liitännät sähköä johtamattomalla materiaalilla oikosulkujen välttämiseksi.
- ▶ Hävitä akut siten, etteivät ne voi joutua lasten käsiin.
- ▶ Hävitä akku viemällä se **Hilti Store** -liikkeeseen tai käänny vastuullisen jätteenkäsittely-yrityksen puoleen.

 **Hilti**-tuotteet on pääosin valmistettu kierrätyskelpoisista materiaaleista. Kierrätyksen edellytys on materiaalien asianmukainen lajittelu. Useissa maissa **Hilti** ottaa vanhat koneet ja laitteet vastaan kierrätystä ja hävitystä varten. Lisätietoja saat **Hilti**-huollosta tai -edustajalta.



- ▶ Älä hävitä sähköytökaluja, elektronia laitteita ja akkuja tavallisen sekajätteen mukana!

Valmistajan myöntämä takuu

- ▶ Jos sinulla on takuuehtoihin liittyviä kysymyksiä, ota yhteys paikalliseen **Hilti**-edustajaan.

Lisätietoja

Lisätietoja käytöstä, tekniikasta, ympäristöstä, RoHS-direktiivistä (koskee vain Kiinaa ja Taiwania) ja kierrätyksestä löydät osoitteesta: qr.hilti.com/manual/?id=2418904

Tämä linkki on myös QR-koodina käyttöohjeen lopussa.



cs Originální návod k obsluze

Údaje k návodu k obsluze

K tomuto návodu k obsluze

- **Varování!** Než budete výrobek používat, musíte si přečíst a pochopit návod k obsluze přiložený k výrobku, včetně pokynů, bezpečnostních a varovných upozornění, obrázků a specifikací. Zjevně se seznámte se všemi pokyny, bezpečnostními a varovnými upozorněními, obrázky, specifikacemi a dále součástmi a funkcemi. Při nedodržení hrozí nebezpečí zásahu elektrickým proudem, požáru a/nebo těžkých poranění. Návod k obsluze včetně všech pokynů, bezpečnostních a výstražných upozornění uchovejte pro pozdější použití.
- Výrobky **HILTI** jsou určeny pro profesionální uživatele a smí je obsluhovat, ošetřovat a provádět jejich údržbu pouze autorizovaný a instruovaný personál. Tento personál musí být speciálně informován o vyskytujících se nebezpečích, s nimiž by se mohl setkat. Výrobek a jeho pomůcky mohou být nebezpečné, pokud s nimi nesprávně zachází nevyškolený personál nebo pokud se nepoužívají v souladu s určeným účelem.
- Přiložený návod k obsluze odpovídá aktuálnímu stavu technických poznatků v okamžiku tisku. Aktuální verzi najdete vždy online na stránce s výrobky Hilti. K tomu použijte odkaz nebo QR kód v tomto návodu k obsluze, označený symbolem .
- Jiným osobám předávejte výrobek pouze s návodem k obsluze.

Vysvětlení značek

Varovná upozornění

Varovná upozornění varují před nebezpečím při zacházení s výrobkem. Byla použita následující signální slova:



NEBEZPEČÍ

NEBEZPEČÍ!

- ▶ Používá se k upozornění na bezprostřední nebezpečí, které by mohlo vést k těžkému poranění nebo k smrti.



VÝSTRAHA

VÝSTRAHA!

- ▶ Používá se k upozornění na potenciální nebezpečí, které může vést k těžkým poraněním nebo k smrti.



POZOR

POZOR!

- ▶ Používá se k upozornění na potenciálně nebezpečnou situaci, která by mohla vést k poraněním nebo k věcným škodám.



Symbole v dokumentaci

V našich dokumentacích jsou použity následující symboly:

	Před použitím si přečtěte návod k obsluze.
	Pozor
	Pokyny k používání a ostatní užitečné informace
	Zacházení s recyklovatelnými materiály
	Elektrické nářadí a akumulátory nevyhazujte do smíšeného odpadu.

Symbole na obrázcích

Na našich obrázcích jsou použity následující symboly:

	Tato čísla odkazují na příslušný obrázek na začátku tohoto návodu
	Číslování udává pořadí pracovních kroků na obrázku a může se lišit od pracovních kroků v textu
	Čísla pozic jsou uvedena na obrázku Přehled a odkazují na čísla z legendy v části Přehled výrobku
	Tato značka znamená, že byste měli manipulaci s výrobkem věnovat zvláštní pozornost.

Symbole v závislosti na výrobku

Všeobecné symboly

Symbole, které se používají ve spojení s výrobkem.

	Výrobek podporuje NFC technologii, která je kompatibilní se systémy iOS a Android.
--	--

Zákazové symboly

Zákazové symboly upozorňují na zakázané činnosti.

	Zákaz transportu pomocí jeřábu
--	--------------------------------

Bezpečnost

Všeobecné bezpečnostní pokyny

- ▶ **VAROVÁNÍ! PŘEČTĚTE SI VŠECHNY POKYNY.** Nedodržení níže uvedených pokynů může zavinit úraz elektrickým proudem, požár a/nebo těžká poranění. **TYTO POKYNY DOBŘĚ USCHOVEJTE.**
- ▶ Úpravy nebo změny výrobku nejsou dovolené.
- ▶ Používejte správný výrobek. Nepoužívejte výrobek k účelům, pro které není určený, nýbrž pouze k určenému účelu a v bezvadném stavu.
- ▶ Dříve než budete s výrobkem pracovat, informujte se o zacházení s ním, o možných nebezpečích způsobených materiálem a o likvidaci nasátého materiálu.
- ▶ Výrobek smí používat pouze osoby, které jsou s ním seznámené, byly poučeny o bezpečném používání a chápou s tím spojená rizika. Výrobek není určený pro děti. Děti musí být pod dohledem, aby si s výrobkem nehrály.
- ▶ Nepoužívané výrobky musí být bezpečně uloženy. Výrobky, které se nepoužívají, musí být uloženy na suchém, výše položeném nebo uzavřeném místě mimo dosah dětí.
- ▶ Dodržujte specifické bezpečnostní předpisy platné v dané zemi.
- ▶ Tento vysavač se nesmí používat pro vysávání osob a zvířat.
- ▶ Vysavač nepoužívejte ve vodě nebo pod vodou.

Pracoviště

- ▶ Zajistěte dobré osvětlení pracoviště.
- ▶ Zajistěte dobré větrání pracoviště. Špatně větrané pracoviště může ohrozit zdraví kvůli zatížení prachem.
- ▶ Udržujte pracoviště čisté, bez předmětů a dbejte na zde položené síťové kabely. Neopatrně položené síťové kabely mohou představovat nebezpečí zakopnutí a způsobit poranění.
- ▶ S výrobkem nepracujte v prostředích s nebezpečím výbuchu, kde se nacházejí hořlavé kapaliny, plyny nebo prach. Elektrická zařízení jiskří; od těchto jisker se mohou prach nebo páry vznítit.
- ▶ U vysavačů je důležité zajistit dostatečnou míru výměny vzduchu L v místnosti, pokud se výstupní vzduch vrací do místnosti.

Bezpečnost osob

- ▶ Buďte pozorní, dávejte pozor na to, co děláte, a přistupujte k práci s výrobkem rozumně. Výrobek nepoužívejte, jste-li unaveni nebo pod vlivem drog, alkoholu či léků. Moment nepozornosti při používání výrobku může vést k vážným úrazům.
- ▶ Udržujte přirozené držení těla. Zaujměte bezpečný postoj a udržujte rovnováhu.



- ▶ Uživatel a osoby, které se zdržují v blízkosti, musí během používání a údržby výrobku nosit osobní ochranné prostředky vhodné pro příslušné použití. Manipulace s určitými materiály vyžaduje další ochranné prostředky, Informace v kapitole "Vysávaný materiál" 148.
- ▶ Pokud lze namontovat odsávání prachu nebo zařízení na zachycení prachu, zkontrolujte, zda jsou připojené a používají se správně. Použitím odsávání prachu můžete snížit ohrožení vlivem prachu.
- ▶ Výrobek není určen k používání osobami (včetně dětí) s omezeními fyzickými, smyslovými nebo duševními schopnostmi nebo s nedostatečnými zkušenostmi a/nebo znalostmi.
- ▶ Děti je nutné instruovat a musí se na ně dohlížet, aby se s výrobkem nehrály.
- ▶ Tento produkt mohou používat děti od 8 let a osoby s omezeními fyzickými, smyslovými nebo duševními schopnostmi nebo s nedostatečnými zkušenostmi a vědomostmi, pokud jsou pod dozorem nebo pokud byly instruovány ohledně bezpečného používání produktu a chápou nebezpečí, která jsou s tím spojená. Děti si nesmí s výrobkem hrát. Čištění a běžnou údržbu nesmí děti provádět bez dozoru.

Elektrická bezpečnost

- ▶ Síťová zástrčka výrobku musí odpovídat zásuvce. Zástrčka nesmí být žádným způsobem upravována. U výrobků s ochranným uzemněním nepoužívejte žádné adaptéry. Neupravené zástrčky a odpovídající zásuvky snižují riziko úrazu elektrickým proudem.
- ▶ Nepoužívejte výrobek s poškozeným síťovým kabelem nebo poškozenou síťovou zástrčkou. V případě poškozeného síťového kabelu nebo poškozené síťové zástrčky nechte výrobek zkontrolovat a/nebo opravit v autorizovaném servisu **Hilti**.
- ▶ Síťový kabel nevedte pod koberec, nábytkem nebo jinými zařízeními. Síťový kabel nezakrývejte koberčky, běhouny nebo podobnými krycími vrstvami. Síťový kabel vedte mimo cesty, kterými se běžně chodí, a zajistěte, aby síťový kabel nepředstavoval riziko zakopnutí.
- ▶ Zástrčku zapojte do vhodné uzemněné zásuvky, která je bezpečně nainstalovaná a splňuje všechny místní předpisy. Pokud si nejste jisti, že je zásuvka uzemněná, nechte ji zkontrolovat odborníkem s elektrotechnickou kvalifikací.
- ▶ Zkontrolujte, zda síťový kabel neleží ve vodě.
- ▶ Pravidelně zkontrolujte přírodní kabel výrobku a v případě poškození ho nechte vyměnit v servisu **Hilti**. Pravidelně kontrolujte prodlužovací kabely a v případě poškození je vyměňte.
- ▶ Pokud dojde při práci k poškození síťového kabelu a/nebo prodlužovacího kabelu, nesmíte se jich dotýkat. Vytáhněte síťovou zástrčku ze zásuvky. Poškozené síťové a prodlužovací kabely představují nebezpečí úrazu elektrickým proudem.
- ▶ Síťový kabel smí být vyměněn pouze za typ uvedený v návodu k obsluze.
- ▶ Síťový kabel používejte jen k tomu účelu, pro který je určený. Nepoužívejte ho zejména k nošení či zavěšování výrobku ani k vytahování zástrčky ze zásuvky. Kabel chraňte před horkem, olejem, ostrými hranami a pohyblivými díly výrobku. Poškozené nebo zamotané kabely zvyšují riziko úrazu elektrickým proudem.
- ▶ Vysavač nikdy nepřesunujte do jiné pracovní polohy taháním za síťový kabel. Nepřejíždějte vysavačem síťový kabel.
- ▶ Při výpadku proudu výrobek vypněte a vytáhněte síťovou zástrčku ze zásuvky.
- ▶ Při nasazování hlavy vysavače dbejte na to, abyste se neskřípli a nepoškodili síťový kabel. Hrozí nebezpečí poranění a poškození.
- ▶ Výrobek chraňte před deštěm a vlhkem. Vniknutí vody do elektrického zařízení zvyšuje nebezpečí úrazu elektrickým proudem.
- ▶ Nikdy nepoužívejte výrobek ve špinavém nebo mokřem stavu. Prach usazený na povrchu výrobku, především z vodivých materiálů, nebo vlhkost mohou za nepříznivých podmínek vést k úrazu elektrickým proudem. Především pokud často opracováváte vodivé materiály, nechte znečištěné výrobky v pravidelných intervalech zkontrolovat v servisu **Hilti**.
- ▶ Před prováděním péče a údržby, výměnou filtrů a příslušenství, nebo pokud přechodně nebudete výrobek používat (např. při pracovních přestávkách), odpojte výrobek od hlavního přívodu proudu (vytáhněte síťovou zástrčku ze zásuvky, vyměňte akumulátor). Toto preventivní opatření zabrání neúmyslnému zapnutí výrobku.
- ▶ Abyste zabránili vzniku elektrostatického výboje, používejte antistatickou sací hadici.

Pečlivé zacházení s výrobkem a jeho používání

- ▶ Nikdy nenechávejte výrobek bez dozoru.
- ▶ Vysavač se smí používat pouze s namontovaným a nepoškozeným hlavním filtrem. Před každým použitím vysavače zkontrolujte filtr.
- ▶ Chraňte výrobek před mrazem.
- ▶ Zkontrolujte, zda výrobek a příslušenství nejsou poškozené. Před dalším použitím je nutné pečlivě zkontrolovat ochranná zařízení nebo lehce poškozené díly, zda bezvadně a správně fungují. Zkontrolujte, zda pohyblivé díly fungují bezvadně a zda nevážnou, nebo zda nejsou díly poškozené. Veškeré díly musí být správně namontované a splňovat všechny podmínky pro zajištění bezvadného provozu výrobku.
- ▶ Výrobek svěřujte do opravy pouze kvalifikovaným odborným pracovníkům, kteří mají k dispozici originální náhradní díly. Tak zajistíte, že bude zachována bezpečnost výrobku.
- ▶ Výrobek nepřemisťujte pomocí jeřábu nebo jiných zvedacích prostředků.
- ▶ Nepoužívejte výrobek místo žebříku.
- ▶ Zařízení pro kontrolu hladiny vody pravidelně čistěte podle návodu kartáčkem a kontrolujte, zda nejsou známky poškození.

Doplňující pokyny pro vysávání výbušných látek

- ▶ Nechte pravidelně provádět zkoušky průchodnosti uzemnění. Řiďte se místními zákony a předpisy v místě použití.
- ▶ Při provozu vedte sací hadici opatrně a dbejte na to, aby nebyla zalomená.
- ▶ Pravidelně kontrolujte sací hadici a sběrnou nádobu, zda na nich není nahromaděný prach, a případný nahromaděný prach na sací hadici, na nádobě na nečistoty a na krytu výrobku odstraňte. Nahromaděný prach nebo zbytky kapalin mohou představovat potenciální zdroj vznícení.
- ▶ Výrobek připojujte pouze k výrobkům produkujícím prach, které **neprodukují** zápalné zdroje (např. horké kovové třísky, jiskry).
- ▶ Zajistěte, aby byly vodivé části systémových výrobků elektrostaticky uzemněné. K tomu patří také odsavač kryty a vodivé součásti výrobků nebo nářadí třídy II. Elektrostatické uzemnění může být zajištěno prostřednictvím samotného výrobku nebo samostatného elektrostatického uzemňovacího zařízení.
- ▶ Používejte pouze příslušenství doporučené společností **Hilti**. Použití jiného příslušenství může způsobit nebezpečí výbuchu.
- ▶ Při vysávání nebezpečného prachu vždy aktivujte čištění filtru, zejména při použití prašného elektrického nářadí.



Vysávaný materiál

Vysavače **Hilti** a odsávání prachu jsou v závislosti na variantě pro určité třídy prachu klasifikované podle EN 60335-2-69 pro třídy prachu L, M nebo H. V závislosti na variantě se smí s tímto výrobkem vysávat pouze prach do uvedené třídy prachu. Dodržujte specifické vnitrostátní směrnice pro klasifikaci prachu a správnou manipulaci se zdraví škodlivým prachem.

- ▶ Před zahájením práce vždy zkontrolujte třídu nebezpečí zdraví škodlivého prachu, který může při práci vznikat. Zdraví škodlivé materiály, jako např. azbest a olovo, výslovně **nepatří** k používání výrobku v souladu s určením a nesmí se vysávat 149. Pokud byste přesto vysávali materiály obsahující olovo nebo azbest, zaniká záruka výrobce na výrobek.
- ▶ V případě, že uniká pěna nebo kapalina, vysavač okamžitě vypněte.
- ▶ Při práci s minerálním vrtným kalem použijte ochranný pracovní oděv a zabraňte potřísnění pokožky (pH > 9, leptavé).
- ▶ Zabraňte kontaktu se zásaditými nebo kyselými kapalinami. Při náhodném kontaktu opláchněte postižené místo vodou. Jestliže se tato kapalina dostane do očí, vypláchněte je velkým množstvím vody a vyhledejte lékaře.
- ▶ prach, který vzniká při broušení, broušení smirkovým papírem, řezání a vrtání, může obsahovat nebezpečné chemické látky. Některé příklady jsou: olovo nebo barvy na bázi železa; cihly, beton a další zdivo, přírodní kámen a další výrobky s obsahem křemene; určité druhy dřeva, jako dub, buk, a chemicky ošetřené dřevo; azbest nebo materiály obsahující azbest. Stanovte působení na pracovníka a osoby v okolí podle třídy nebezpečí materiálů, se kterými se pracuje. Proveďte potřebná opatření, abyste působení udrželi na bezpečné úrovni, jako např. použití systému pro zachycení prachu nebo nošení vhodného respirátoru. K všeobecným opatřením pro omezení působení patří:
 - ▶ práce v dobře větraném prostoru,
 - ▶ zabránění delšímu kontaktu s prachem,
 - ▶ zabránění pronikání prachu k obličeji a tělu,
 - ▶ nošení ochranného oděvu a umytí exponovaných míst vodou a mýdlem.
- ▶ Při vysávání horkého materiálu do max. 60 °C (140 °F) noste ochranné rukavice.
- ▶ Podle míry nebezpečí vysávaného/odsávaného prachu musí být vysavač vybavený vhodnými filtry.
- ▶ Nevysávejte předměty, které by přes vak na prach mohly způsobit poranění (např. špičaté nebo ostré kousky).
- ▶ Při vysávání hořlavého prachu hrozí nebezpečí požáru a výbuchu. Takové materiály smí vysávat pouze kvalifikovaný odborný personál.
- ▶ Vyprázdněte nádobu na prach, jakmile je plná, na konci pracovní směny nebo před každou přepravou.
- ▶ Kombinace různých kovů či různých druhů prachu a také kovového prachu s vodou může způsobit požár nebo výbuch. Vysávejte pouze materiály výslovně schválené výrobcem, které jsou uvedené jako přípustné použití 149.
- ▶ Seznamte se se všemi relevantními vlastnostmi hořlavého prachu a možnými reakcemi s jinými látkami a určete všechny bezpečnostní aspekty spojené s manipulací s prachem.

Popis

Přehled výrobku

- | | |
|---|--|
| <ul style="list-style-type: none"> ① Hlava vysavače ② Transportní držadlo ③ Indikační a ovládací panel ④ Krytka pro rádiový modul (volitelné) ⑤ Vázací oko pro kufr Hilti ⑥ Upevňovací hák (2×) s gumovým upínačem ⑦ Drátové sondy sledování naplnění ⑧ Otvor pro výstup vzduchu ⑨ Síťový kabel ⑩ Aretační oblouk filtrační kazety ⑪ Filtrační kazeta | <ul style="list-style-type: none"> ⑫ Otočný spínač druhu provozu ⑬ Sací hrdlo (sací hadice) ⑭ Zásuvka pro připojení nářadí ⑮ Nádoba VC 20 / VC 150-6 ⑯ Nádoba VC 40 / VC 150-10 ⑰ Nádoba pro nekonečný sáček VC-CB (volitelné) ⑱ Zajištění nádoby (2×) ⑲ Natačecí kolečka s brzdou ⑳ Transportní držadlo (výsunné) ㉑ Aretační oblouk pro transportní držadlo ㉒ Transportní držadlo |
|---|--|



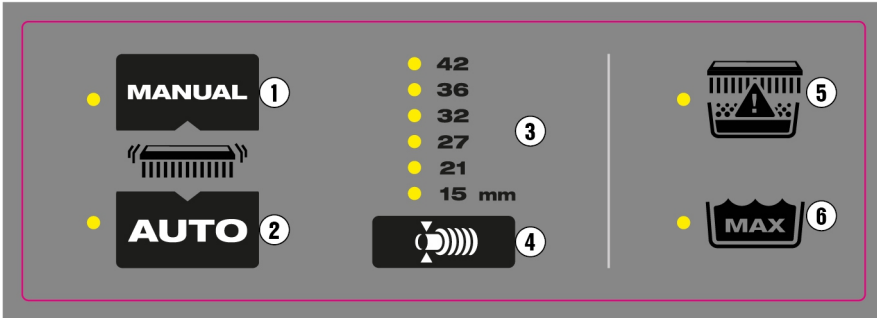

- | | | | |
|---|--|---|--|
| ① | Ovládací tlačítko manuálního čištění filtru | ④ | Ovládací tlačítko nastavení průměru hadice |
| ② | Ovládací tlačítko automatického čištění filtru | ⑤ | LED ukazatel stavu filtru |
| ③ | Ukazatel zvoleného průměru hadice | ⑥ | LED ukazatel maximální hladiny vody |

Použití v souladu s určeným účelem

Zde popsané výrobky jsou univerzální průmyslové vysavače pro komerční použití. Lze je používat pro suché a mokré sání.

Používejte pouze originální příslušenství a nástroje společnosti **Hilti**, abyste zabránili nebezpečí poranění. Abyste zabránili vzniku elektrostatického výboje, používejte antistatickou sací hadici.

Přípustné použití

- Odsávání velkého množství minerálního prachu při práci s diamantovými bruskami, rozbrušovacími bruskami, vrtacími klavdy a korunkami pro vrtání za sucha **Hilti**.
- Odsávání minerálního vrtného kalu při práci s diamantovými vrtacími korunkami **Hilti**, resp. diamantovými pilami **Hilti**
- Kapalná média do teploty maximálně 60 °C (140 °F)
- Vysávání hořlavého prachu na neklasifikovaných (normálních) místech (ne zóny s nebezpečím výbuchu).
- Kapalná média s **bodem vzplanutí vyšším než 55 °C (131 °F)**
- Odsávání dřevěných třísek a dřevěného prachu při práci s pilami, bruskami a vrtačkami **Hilti**

VC 20MX-ACD
VC 40MX-ACD

- Odsávání zdraví škodlivého, suchého, nehořlavého prachu, kapalin, dřevěných třísek a nebezpečného prachu s mezními hodnotami expozice $\geq 0,1 \text{ mg/m}^3$ (třída prachu M).

Zařízení, která jsou určená pro zachycení křemičitého minerálního prachu, musí splňovat minimálně třídu prachu M.

VC 20HX-ACD
VC 40HX-ACD

- Odsávání suchého, nehořlavého, zdraví škodlivého prachu třídy prachu H podle EN 60335-2-69.

Nepřípustné použití

- Odsávání materiálů a kapalných médií s teplotou vyšší než 60 °C (140 °F) (např. doutnajících cigaret, horkého popela)
- Odsávání agresivních a hořlavých kapalných médií, např. chladiv a maziv, olejů, benzínu, ředidel, kyselín (pH <5), louhů (pH >12,5)
- Odsávání špičatých nebo ostrých předmětů, které mohou poškodit nasazený vak na prach
- Odsávání horkých částic nebo žhavých látek, které mohou způsobit zapálení nebo výbuch v hadici nebo v nádobě
- Odsávání hořčičkového prachu nebo prášku
- Odsávání suchého prachu nebo kapalných médií s **bodem vzplanutí nižším než 55 °C (131 °F)**
- Odsávání prachu a kapalných médií s vysokým rizikem výbuchu (energie zážehu nižší než 1 mJ) nebo směsi hořlavého prachu a kapalin
- Použití na klasifikovaných (nebezpečných) místech (v zónách s nebezpečím výbuchu).
- Odsávání azbestu, materiálů obsahujících azbest, olova a materiálů obsahujících olovo





U vysavačů H se musí podle potřeby, minimálně ale jednou ročně provádět údržba, v případě potřeby oprava a kontrola znalcem. Výsledek kontroly je třeba předložit na vyžádání.

Dodržujte národní předpisy! Dodržujte národní bezpečnostní předpisy při používání vysavačů třídy H.

Možné nesprávné použití

- Použití ve stacionárním trvalém provozu, např. v automatických nebo poloautomatických zařízeních
- Používání vysavače položeného na stranu
- Používání vysavače místo žebříku
- Přeprava vysavače pomocí jeřábu nebo jiných zvedacích prostředků

Pokyny pro použití

Navštivte stránku s výrobkem Hilti!

Všechny vaky na prach, filtry a ostatní příslušenství vhodné pro váš vysavač najdete na naší stránce s výrobkem na qr.hilti.com/r0000000.



Naskenujte QR kód a přejděte rovnou na stránku s výrobkem Hilti.

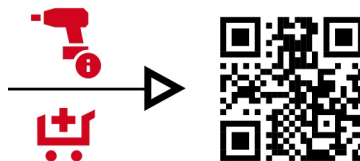

Příslušenství a druhy použití



Vaky na prach používejte vždy jen jednou. Všechny vaky na prach jsou určeny pro jednorázové použití a při opakovaném použití se mohou protrhnout.

Příslušenství	Způsob použití
Plastový vak na prach PE VC 20, VC 150-6	Použití na minerální látky (suché sání)
Plastový vak na prach PE VC 40, VC 150-10	Použití na minerální látky (suché sání)
Vak na prach Fleece VC 20, VC 150-6	Použití na dřevěný prach (suché sání) (není vhodný na minerální látky)
Vak na prach Fleece VC 40, VC 150-10	Použití na dřevěný prach (suché sání) (není vhodný na minerální látky)
Vak na prach VC 20H-X* (plastový)	Použití na minerální látky, mokré a suché sání
Vak na prach VC 40H-X* (plastový)	Použití na minerální látky, mokré a suché sání
Filtr PTFE VC 20/40/150	Všechna použití (mokré a suché sání)
Filtr VC 20/40/150 univerzální	Všechna použití (mokré a suché sání)
Filtr HEPA VC 20/40/150	Mokré a suché sání
Filtr H VC 20/40/150*	Speciální filtr pro použití s třídou prachu H (čistitelný)
Odsávací hadice 36×4,65M AS	mokré a suché sání

*Když používáte vysavač třídy H, musíte vždy použít vhodný filtr (certifikovaný pro třídu prachu H) a vak na prach (certifikovaný pro třídu prachu H). V opačném případě nemůže být zaručena certifikace vysavače pro příslušnou třídu prachu.

Speciální nálepky na výrobku

UPOZORNĚNÍ: Tento vysavač obsahuje zdraví škodlivý prach. Vyprazdňování a údržba, včetně likvidace vaku na prach, smí provádět pouze odborníci, kteří používají vhodné osobní ochranné pomůcky. Vysavač používejte výhradně s kompletním a bezvadně fungujícím filtračním systémem.

Klasifikaci třídy prachu najdete na nálepce na výrobku. Na vysavači se nachází jedna z následujících nálepek:

Výstražné nálepky M



Výstražné nálepky H

VC 20HX-ACD podle IEC 60335-2-69:2021
VC 40HX-ACD podle IEC 60335-2-69:2021



Výstražné nálepky ACD

VC 20MX-ACD podle IEC 60335-2-69:2021
VC 40MX-ACD podle IEC 60335-2-69:2021
VC 20HX-ACD podle IEC 60335-2-69:2021
VC 40HX-ACD podle IEC 60335-2-69:2021



Dbejte na to, aby byla varovná nálepka dobře viditelná.

Obsah dodávky

Vysavač na suché a mokré sání včetně filtrační vložky, kompletní sací hadice s otočnou objímkou (na straně vysavače) a objímka pro nářadí, vak na prach (plastový) PE, návod k obsluze.

Další systémové produkty schválené pro váš výrobek najdete v **Hilti Store** nebo na: www.hilti.group

Bluetooth

Tento výrobek je vybavený Bluetooth (volitelně).

Bluetooth představuje bezdrátový přenos dat, prostřednictvím kterého spolu mohou na krátkou vzdálenost navzájem komunikovat dva výrobky podporující Bluetooth.

Ukazatele a výstražné signály

Vysavač je vybaven různými kontrolními systémy, které vydávají optické výstražné signály (LED ukazatel) nebo akustické výstražné signály (výstražný tón):

LED ukazatele

Ukazatel	LED ukazatel	Význam
	LED svítí zeleně	Automatické čištění filtru je aktivované.
	LED bliká oranžově.	Hlavní filtr je téměř plný a musí se vyčistit 154.
 Ukazatel stavu hlavního filtru	LED svítí červeně	Možnost 1: Sběrná nádoba je plná. Zkontrolujte naplnění sběrné nádoby. Možnost 2: Hlavní filtr je ucpaný. Provedte manuální čištění filtru 154. Pokud LED svítí dál, vyměňte hlavní filtr 156.
	LED bliká červeně	Není nasazený hlavní filtr nebo je nasazený nesprávně. Zkontrolujte, zda je nasazený hlavní filtr a je správně namontovaný 156.
	LED svítí červeně (jen při mokré sání)	Bylo dosaženo maximální naplnění a zareagovalo sledování naplnění. Vyprázdněte sběrnou nádobu 156.



Akustické výstražné signály

Klesne-li rychlost vzduchu v sací hadici pod 20 m/s, zazní z bezpečnostních důvodů akustický varovný signál.

Aby správně fungoval výstražný signál, musí se u nastavení průměru sací hadice nastavit průměr použité sací hadice.

Čištění filtru

Vysavač je vybavený manuálním a automatickým čištěním filtru, pomocí kterého se filtrační vložka v maximální míře zbaví zachyceného prachu. Filtrační vložka se automaticky čistí rázem vzduchu (tepající zvuky). Čištění filtru funguje pouze při připojení sací hadice.

Automatické čištění filtru lze vypnout stisknutím tlačítka **AUTO** a znovu zapnout opětovným stisknutím tlačítka **AUTO**.

Nezávisle na automatickém čištění filtru lze filtr kdykoliv vyčistit manuálně 154.

Dbejte na význam LED ukazatelů pro ovládací tlačítka čištění filtru. 151
Automatické čištění filtru se aktivuje při každém spuštění vysavače.

Aby byl umožněn trvale vysoký sací výkon, musí být při systémovém použití (zejména při broušení, řezání nebo drážkování) nebo při vysávání většího množství prachu aktivovaná automatické čištění filtru.

Technické údaje

Vlastnosti výrobku

Při provozu s generátorem nebo transformátorem musí být jeho výstupní výkon minimálně dvojnásobný, než je jmenovitý příkon uvedený na typovém štítku nářadí. Provozní napětí transformátoru nebo generátoru musí být neustále v rozmezí +5 % až -15 % jmenovitého napětí výrobku.

	VC 20MX-ACD	VC 40MX-ACD	VC 20HX-ACD	VC 40HX-ACD
Generace výrobku	5	5	5	5
Hmotnost	11 kg	14,8 kg	11 kg	14,8 kg
Užitečné množství prachu	15 kg	34 kg	15 kg	34 kg
Užitečný objem vody	9 ℓ	22,8 ℓ	9 ℓ	22,8 ℓ
Objem sběrné nádoby	15 ℓ	30 ℓ	15 ℓ	30 ℓ
Max. zatížení	25 kg	25 kg	25 kg	25 kg
Teplota vzduchu	-10 °C ... 40 °C	-10 °C ... 40 °C	-10 °C ... 40 °C	-10 °C ... 40 °C
Síťová frekvence	50 Hz ... 60 Hz	50 Hz ... 60 Hz	50 Hz ... 60 Hz	50 Hz ... 60 Hz
Čištění filtru	automatické, řízené senzory	automatické, řízené senzory	automatické, řízené senzory	automatické, řízené senzory
Třída ochrany	I	I	I	I
Stupeň ochrany	IP X4	IP X4	IP X4	IP X4

Jmenovité napětí

	110 V	110 V (GB 16 A)	110 V (GB 32 A)	220–240 V	220–240 V (CH)
Jmenovitý příkon	1 100 W	1 100 W	1 100 W	1 200 W	1 200 W
Příkon integrované zásuvky pro připojení nářadí	•/•	650 W (jen u provedení s integrovanou zásuvkou pro připojení nářadí)	1 600 W	2 400 W	1 100 W
Síťová přípojka (typ)	H07 RNF 3G 1,5 mm ²	H07 RNF 3G 1,5 mm ²	H07 RNF 3G 2,5 mm ²	H07 RNF 3G 1,5 mm ²	H07 RNF 3G 1,5 mm ²
220–240 V (GB)					
Jmenovitý příkon	1 200 W				
Příkon integrované zásuvky pro připojení nářadí	1 800 W				
Síťová přípojka (typ)	H07 RNF 3G 1,5 mm ²				



Objem proudění a podtlak

		110 V (GB 16 A)	110 V (GB 32 A)	110 V	220–240 V
Max. objemový průtok	Motor	71 ℓ/s 255,6 m³/h 150 cfm	71 ℓ/s 255,6 m³/h 150 cfm	71 ℓ/s 255,6 m³/h 150 cfm	74 ℓ/s 266,4 m³/h 157 cfm
	Konec hadice	49,2 ℓ/s 177,1 m³/h 104 cfm	49,2 ℓ/s 177,1 m³/h 104 cfm	49,2 ℓ/s 177,1 m³/h 104 cfm	50,6 ℓ/s 183 m³/h 107 cfm
Maximální podtlak		22,3 kPa (223 mbar)	22,3 kPa (223 mbar)	22,3 kPa (223 mbar)	24,5 kPa (245 mbar)

		220–240 V (CH)
Max. objemový průtok	Motor	74 ℓ/s 266,4 m³/h 157 cfm
	Konec hadice	50,6 ℓ/s 183 m³/h 107 cfm
Maximální podtlak		24,5 kPa (245 mbar)

Informace o hlučnosti

Hladina akustického výkonu (L_{WA})	83 dB(A)
Hladina akustického tlaku (L_{pA})	70 dB(A)
Nejistota (akustické hodnoty) (K_{pA} a K_{WA})	2 dB(A)

Celkové hodnoty vibrací

Celkové hodnoty vibrací	< 2,5 m/s²
--------------------------------	------------

Příprava práce
Demontáž hlavy vysavače

1. Vytáhněte síťovou zástrčku ze zásuvky.
2. Otevřete 2 uzavírací spony.
3. Ze sběrné nádoby sejměte hlavu vysavače.
4. Hlavu vysavače postavte na rovný podklad.

Montáž hlavy vysavače

1. Zkontrolujte kontaktní plochy na hlavě vysavače, zda nejsou znečištěné.
2. Hlavu vysavače nasadte na sběrnou nádobu.
3. Zkontrolujte správné usazení hlavy vysavače a zacvakněte uzavírací spony.
4. Zavřete uzavírací spony.
5. Ujistěte se, že je hlava vysavače správně nasazená a zajištěná.

Vložení plastového vaku na prach 2

1. Ze sběrné nádoby sejměte hlavu vysavače. 153
2. Do sběrné nádoby vložte vak na prach.
3. Přehněte vak na prach přes okraj sběrné nádoby.
 - Dbejte na to, aby přesahoval cca 5 cm, aby bylo zajištěno optimální utěsnění.
4. Hlavu vysavače nasadte na sběrnou nádobu. 153
5. Připojte sací hadici.

Vložení vliesového vaku na prach

1. Ze sběrné nádoby sejměte hlavu vysavače. 153
2. Do sběrné nádoby vložte vak na prach.
3. Nasadte adaptér do určeného otvoru.
4. Zajistěte, aby adaptér správně zaskočil a vak na prach z nádoby nevyčínal.
5. Hlavu vysavače nasadte na sběrnou nádobu. 153
6. Připojte sací hadici.

Připojení/odpojení hadice

1. Pro připojení zasuňte sací hadici do sacího hrdla.
2. Pro odpojení vytáhněte sací hadici ze sacího hrdla otáčivým pohybem.

Nastavení průměru hadice

1. Pro vysávání/odsávání suchého, nehořlavého prachu s mezními hodnotami expozice a dřevěných třísek přizpůsobte průměr hadice nastavením spínače pro nastavení průměru hadice.
2. Změňte nastavení průměru hadice, a tedy limitu pro výstražný akustický signál opakovaným stisknutím tlačítka .

Obsluha

POZOR
Nebezpečí poranění nekontrolovanými pohyby! S nezajištěnými brzdami koleček se vysavač může nekontrolovaně začít pohybovat.

- Pro bezpečnou stabilitu vysavače zajistěte brzdy koleček.



VÝSTRAHA

Nebezpečí poranění. Při poškození filtračního systému může unikat zdraví škodlivý prach.

- ▶ V případě nouze (např. prasknutí filtru) vysavač vypněte, odpojte vysavač od všech zdrojů proudu (odpojte akumulátor nebo síťovou zástrčku) a nechte vysavač před dalším používáním zkontrolovat odborným personálem.

NEBEZPEČÍ

Nebezpečí způsobené exotermními reakcemi! Při manipulaci s kovovým prachem, jako např. hořčíkem nebo hliníkem, může dojít k silným exotermním reakcím (např. zapálení, výbuchu). Hrozí tak zvýšené nebezpečí poranění popálením nebo výbuchem.

- ▶ Seznamte se s vlastnostmi prachu a před zahájením práce se ve velkém rozsahu věnujte potřebným bezpečnostním opatřením.
- ▶ Mějte na zřeteli nebezpečí, která mohou vzniknout kvůli kombinaci materiálů. Patří k nim mj. také chemické reakce mezi různými druhy kovového prachu nebo kovovým prachem a vodou.

Zapnutí a vypnutí vysavače

Zapnutí vysavače a volba druhu provozu

1. Nastavte otočný spínač na jednu z následujících funkcí:
 - ▶ **ON:** Vysavač běží v normálním druhu provozu
 - ▶ **AUTO** : Vysavač lze ovládat automaticky pomocí spárovaneého systémového výrobku nebo prostřednictvím spojení přes Bluetooth.



Dodržujte pokyny k bezpečnosti a obsluze v návodu k obsluze systémového produktu nebo příslušenství.

Vypnutí vysavače

2. Otočte otočný spínač druhu provozu na **OFF**.

Čištění hlavního filtru

Čištění filtru můžete provádět, pouze když je vysavač zapnutý.

1. Zacpěte konec hadice.
 - ▶ Tím dosáhnete maximálního čistícího výkonu.
2. Počkejte, dokud se nevytvoří maximální podtlak.
3. Stiskněte ovládací tlačítko **MANUAL**.

Vysávání suchého prachu

POZOR

Nebezpečí poškození zdraví škodlivým prachem! Bez použití hlavního filtru může unikat nebezpečný vysátý materiál.

- ▶ Vysavač používejte jen s nasazeným hlavním filtrem.



Před vysáváním suchého a zejména minerálního prachu je vždy nutné zkontrolovat, zda je ve sběrné nádobě vložený správný vak na prach. Vysátý materiál lze potom snadno a čistě zlikvidovat.

1. Zvolte druh provozu. 154

2. Vysávejte suchý prach.

Po odsávání suchého prachu

3. Vyprázdněte sběrnou nádobu. 156
4. Vysavač vyčistěte vlhkým hadrem.
5. Hlavu vysavače nasadte na sběrnou nádobu. 153
6. Zkontrolujte hlavní filtr, zda není poškozený.
 - ▶ Poškozený hlavní filtr vyměňte. 156

Vysávání kapalin

1. Zkontrolujte sledování naplnění. 156
2. Pro mokré sání použijte pokud možno samostatný hlavní filtr.



Informace o vhodných filtrech najdete v pokynech pro použití příslušenství 150.

3. Zvolte druh provozu. 154

4. Vysávejte kapaliny.

Po vysávání kapalin

5. Ze sběrné nádoby sejměte hlavu vysavače. 153
6. Vyprázdněte sběrnou nádobu. 156
7. Zkontrolujte sledování naplnění. 156
8. Zkontrolujte hlavní filtr, zda není poškozený.
 - ▶ Poškozený hlavní filtr vyměňte. 156
9. Hlavu vysavače nasadte na sběrnou nádobu. 153



**Pouze pro trhy v Austrálii a na Novém Zélandu**

Pojistka chrání zásuvku pro připojení nářadí před proudovými špičkami. Když pojistka zareaguje, objeví se proudový chránič (bílý) pod průhledným krytem. Aby pojistka znovu nezareagovala, odstraňte příčinu, např. odpojte připojené elektrické nářadí ze zásuvky pro připojení nářadí.

► Pro obnovení napájení připojeného elektrického nářadí stiskněte proudový chránič.

Provoz s použitím zásuvky vysavače

Zásuvka vysavače je určena pouze k přímému připojení elektrického nářadí k vysavači.

Je-li v zásuvce vysavače zapojené elektrické nářadí, je nutné dodržovat pokyny návodu k obsluze a v něm obsažená bezpečnostní upozornění.



Pouze pro trh ve Švýcarsku a Lichtenštejnsku: Zásuvku vysavače používejte výhradně v suchém prostředí.

1. Vytáhněte síťovou zástrčku vysavače ze zásuvky.
2. Zkontrolujte, zda je maximální příkon připojovaného elektrického nářadí nižší než přípustný maximální výkon zásuvky vysavače, viz kapitolu "Technické údaje" a potisk na zásuvce vysavače.
3. Před zapojením síťové zástrčky elektrického nářadí zkontrolujte, zda je elektrické nářadí vypnuté.
4. Síťovou zástrčku elektrického nářadí zapojte do zásuvky vysavače.
5. Zapojte síťovou zástrčku vysavače do zásuvky.
6. Spínač otočte do polohy "Auto".
7. Zapněte elektrické nářadí.



Po vypnutí elektrického nářadí vysavač ještě chvíli dobíhá, aby došlo k odsátí prachu nacházejícího se v sací hadici.

Provoz bez použití zásuvky pro elektrické nářadí

1. Před zapojením síťové zástrčky zkontrolujte, zda je spínač v poloze **OFF**.
2. Zapojte síťovou zástrčku vysavače do zásuvky.
3. Otočte spínač do polohy **ON**.

Ošetřování a údržba**Pokyny k ošetřování vysavače****VÝSTRAHA**

Nebezpečí způsobené elektrickým proudem! Neodborné opravy elektrických součástí mohou způsobit těžká poranění v důsledku zásahu elektrickým proudem.

- Opravy elektrických součástí svěřujte pouze odborníkovi s elektrotechnickou kvalifikací.
- Opatrně odstraňte ulpívající nečistoty.
- Kryt čistěte jen mírně navlhčeným hadrem. Nepoužívejte ošetřovací prostředky s obsahem silikonu, aby nedošlo k poškození plastových částí.
- K čištění kontaktů výrobku používejte čistý, suchý hadr.
- Vysavač, zejména držadla, udržujte suchý, čistý a beze stop oleje a tuku. Nepoužívejte ošetřovací prostředky s obsahem silikonu.
- Nikdy nepoužívejte vysavač s ucpanými ventilačními šterbinami! Ventilační šterbiny opatrně čistěte suchým kartáčem. Nepřipusťte, aby do vnitřního prostoru turbíny vnikly cizí předměty.
- Obzvláště dbejte na čištění sběrné nádoby a drážky v ní, protože je rozhodující pro utěsnění mezi sběrnou nádobou a hlavou vysavače.

Doplňující pokyny pro údržbu pro vysavače na zdraví škodlivý prach**NEBEZPEČÍ**

Nebezpečí poranění při kontaktu se zdraví škodlivým prachem nebo jeho vdechování! V závislosti na klasifikaci prachu může vysavač obsahovat zdraví škodlivý prach.

- Vyprazdňování a údržbu, včetně odstraňování sběrné nádoby na prach, smí provádět pouze odborný personál. Noste odpovídající ochranné vybavení.
- Při opuštění nebezpečné oblasti je nutné ke všem částem zařízení přistupovat jako k znečištěným. Přijměte vhodná opatření proti šíření prachu.
- Vysavač nikdy nepoužívejte bez kompletního filtračního systému.
- Při údržbě a čištění se musí s vysavačem zacházet tak, aby nevznikalo nebezpečí pro personál provádějící údržbu a pro další osoby.
- Používejte odvětrávání s filtrem (např. čističku vzduchu), které nepřetržitě filtruje zdraví škodlivý prach ze vzduchu v místnosti.
- Noste ochranný oděv.
- Oblast provádění údržby čistěte tak, aby do okolního prostředí neunikaly žádné nebezpečné látky.
- Než vysavač odstraníte z oblasti zatížené nebezpečnými látkami, vysajte jeho povrch, důkladně ho otřete nebo vysavač neprodyšně zabalte. Zabraňte přitom šíření usazeného nebezpečného prachu.
- Při provádění údržby a oprav zabalte všechny znečištěné díly, které nebylo možno dostatečně vyčistit, do neprodyšných pytlů a zlikvidujte je v souladu s předpisy platnými pro likvidaci.



- Minimálně jednou ročně nechte v servisu **Hilti** nebo vyškolenou osobou provést technickou kontrolu prašnosti, například poškození filtru, vzduchotěsnosti zařízení a funkce kontrolních zařízení.

VC 20HX-ACD
VC 40HX-ACD

- Kromě toho by se měla u vysavačů třídy H minimálně jednou ročně nebo častěji kontrolovat účinnost filtru vysavače, což může být stanoveno národními předpisy. Zkušební metoda, kterou lze použít pro prokázání účinnosti filtru zařízení, je stanovena v EN 60335-2-69 (22.AA.201.2). Pokud zkušební metoda neproběhne úspěšně, je nutné ji zopakovat s novým hlavním filtrem.

Vyprázdnění sběrné nádoby při vysávání suchého prachu

1. Ze sběrné nádoby sejměte hlavu vysavače. 153
2. Uchopte sběrnou nádobu za prohlubně a nakloňte ji tak, abyste ji vyprázdnili, nebo vyjměte vak na prach.
3. Hlavu vysavače nasadte na sběrnou nádobu. 153



Pro ukončení vysávání se řiďte pokyny v části: Po vysávání suchého prachu 154.

Vyprázdnění sběrné nádoby bez vaku na prach (u kapalin)

1. Ze sběrné nádoby sejměte hlavu vysavače. 153
2. Uchopte nádobu za prohlubně a nakloňte ji tak, abyste ji vyprázdnili.
3. Okraj sběrné nádoby vyčistěte hadrem.
4. Hlavu vysavače nasadte na sběrnou nádobu. 153



Pro ukončení vysávání se řiďte pokyny v části: Po vysávání kapalin 154.

Výměna hlavního filtru

1. Vypněte vysavač. 154
2. Pokud existuje následující výbava, proveďte navíc tuto činnost:

VC 20HX-ACD
VC 40HX-ACD

- ▶ Povolte upevňovací šroub s vnitřním šestihranem (5 mm).

3. Otevřete zajišťovací třmen filtrační kazety.
4. Otevřete filtrační kazetu.
5. Hlavní filtr opatrně vyjměte za prohlubně v držáku.
6. Těsnicí plochu vyčistěte hadrem.
7. Nasadte nový hlavní filtr do filtrační kazety.
8. Zavřete filtrační kazetu sklopením aretace víka dopředu.
9. Zavřete zajišťovací třmen filtrační kazety.
10. Dbejte na to, abyste odstranili prach, který z vysavače a/nebo hlavního filtru unikne při výměně filtru.
11. Pokud existuje následující výbava, proveďte navíc tuto činnost:

VC 20HX-ACD
VC 40HX-ACD

- ▶ Zajistěte filtrační kazetu upevňovacím šroubem (5 mm).

Kontrola sledování naplnění

Výrobek je vybavený sledováním naplnění, které zabraňuje proniknutí vody do motoru, a tím poškození motoru a výrobku. Naplnění je sledováno pomocí 2 drátových sond.

Zajistěte, aby byly drátové sondy vždy v bezvadném technickém stavu a neprovádějte na nich žádné úpravy a nemanipulujte s nimi. V opačném případě není zaručena funkčnost výrobku. Sondy kontrolujte a čistěte výhradně níže popsaným způsobem.

1. Ze sběrné nádoby sejměte hlavu vysavače. 153
2. Zkontrolujte, zda nejsou vypínací kontakty (drátové sondy) znečištěné, a případně je vyčistěte kartáčkem.
3. Zkontrolujte těsnění hlavy vysavače, zda není znečištěné, a případně ho vyčistěte hadrem.
4. Hlavu vysavače nasadte na sběrnou nádobu. 153

Převaha

Vysavač se nesmí zavěšovat na jeřáb.

- ▶ Příslušenství a nástavce ukládejte do určených držáků.
- ▶ Než budete vysavač přenášet na jiné místo, vyprázdněte ho.
- ▶ Vysavač nenakládejte a přepravujte ho pouze nastojato, pokud jste vysávali kapaliny.
- ▶ Při přepravě spojte oba konce hadice dohromady pomocí kuželového adaptéru.



VÝSTRAHA

Nebezpečí poškození zdraví škodlivým prachem! Ze sacího hrdla může unikat nebezpečný vysátý materiál.

- ▶ Při přepravě a pokud vysavač nepoužíváte, uzavřete sací hrdlo uzavírací objímkou.

Zvláštní pokyny pro bezprašnou přepravu

Je nutné provést následující opatření pro bezprašnou přepravu:



2418904

V zásadě je třeba všechny součásti vysavače považovat za kontaminované, pokud se vysavač používal v kontaminované oblasti. Zacházejte s vysavačem v tomto smyslu a proveďte všechna potřebná opatření pro zabránění rozšíření zdraví škodlivého prachu.

- ▶ Sací hadici vložte do dodaného přepravního vaku a přepravní vak uzavřete.
- ▶ Uzavřete sací přípojku.
- ▶ Vyndejte sací trubici s podlahovou hubicí z držáku. Vysavač přenášejte za transportní držadlo a sací trubici, nikoli za tlačné držadlo.
- ▶ Než odstraníte vysavač z kontaminované oblasti, musí se vysátím prachu a důkladným vyčištěním dekontaminovat vnější povrch vysavače nebo se musí utěsnit pomocí vhodných prostředků.

Skladování

- ▶ Očistěte vysavač po vysávání od suchého prachu 154 nebo kapalných médií 154.
- ▶ Dbejte na to, aby v nádobě nezůstaly zbytky vody nebo např. zbytky vrtného kalu, které mohou v sací hadici a nádobě zaschnout.
- ▶ Vysavač odstavte v suché místnosti tak, aby byl chráněn před neoprávněným použitím.
- ▶ Vysavač smí být uložený pouze v uzavřených místnostech.

Pomoc při poruchách

V případě poruch, které nejsou uvedené v této tabulce nebo které nemůžete odstranit sami, se obraťte na náš servis **Hilti**.

Možné poruchy výrobku



Porucha	Možná příčina	Řešení
Akustický výstražný signál (snížený sací výkon)	Plný vak na prach.	▶ Vyměňte vak na prach.
	Filtrační vložka je silně znečištěná.	▶ Pokud je deaktivované automatické čištění filtru, aktivujte ho a nechte vysavač běžet 30 sekund.
	Ucpaná sací hadice nebo odsávací kryt elektrického nářadí.	▶ Vyčistěte sací hadici a odsávací kryt.
	Nastavení průměru hadice v nesprávné poloze.	▶ Nastavte průměr hadice 153.
Vysavač vypouští prach.	Hlavní filtr není správně namontovaný.	▶ Namontujte hlavní filtr znovu. 156
	Hlavní filtr je poškozený.	▶ Namontujte nový hlavní filtr. 156
Zařízení se nechtěně zapíná a vypíná nebo dochází k přenosu elektrostatických výbojů na uživatele.	Není zabezpečené odvádění elektrostatické elektřiny, zařízení není připojené k uzemněné zásuvce.	▶ Připojte zařízení k uzemněné zásuvce, použijte antistatickou hadici.
Motor neběží.	Zareagovala pojistka síťové zásuvky.	▶ Zapněte pojistku. ▶ V případě opětovného zareagování pojistky zjistěte příčinu proudového přetížení.
	Plná sběrná nádoba.	▶ Vypněte zařízení a vyprázdněte sběrnou nádobu.
	Zareagovala tepelná pojistka motoru.	▶ Zařízení vypněte a nechte ho cca 5 minut vychladnout. ▶ Pokud se motor nerozběhne, dejte zařízení do servisu Hilti .
	Tepelná pojistka motoru opakovaně vypíná motor.	▶ Ventilační štěrbinu opatrně čistěte suchým kartáčem.
Motor neběží v automatickém režimu.	Připojené nářadí je vadné nebo není správně zapojené.	▶ Zkontrolujte funkci připojeného nářadí a pevně zapojte síťovou zástrčku.
Automatické čištění filtrační vložky nefunguje.	Není připojená sací hadice.	▶ Připojte sací hadici.

Možná porucha při systémovém použití

Zde zobrazená chybová hlášení mohou být zobrazena na multifunkčním displeji systémového výrobku (např. diamantové jádrové vrtačky). Řiďte se pokyny k odstranění poruchy v návodu k použití systémového výrobku.

Porucha	Možná příčina	Řešení
 Svítlí servisní ukazatel Výměna filtru .	Hlavní filtr je ucpáný nebo starý.	<ul style="list-style-type: none"> ▶ Zkontrolujte naplnění sběrné nádoby. ▶ Stiskněte ovládací tlačítko 152 ▶ V případě potřeby vyměňte filtr. 156
	Není vložený hlavní filtr.	▶ Nasaďte vhodný hlavní filtr. 156



Porucha	Možná příčina	Řešení
 Vysavač neběží nebo se po krátkém rozběhnutí vypne.	Zareagovalo hlídání stavu naplnění.	<ul style="list-style-type: none"> ▶ Vyprázdněte sběrnou nádobu.  156 ▶ Zkontrolujte sledování naplnění.  156

Likvidace

VÝSTRAHA

Nebezpečí poranění při nesprávné likvidaci! Nebezpečí poškození zdraví unikajícími plyny nebo kapalinami.

- ▶ Poškozené akumulátory žádným způsobem neposilejte!
- ▶ Přípojky zakryjte nevodivým materiálem, abyste zabránili zkratu.
- ▶ Akumulátory zlikvidujte tak, aby se nemohly dostat do rukou dětem.
- ▶ Akumulátor odevzdejte k likvidaci v **Hilti Store** nebo se obraťte na příslušnou sběrnou odpadů.

 Výrobky **Hilti** jsou vyrobené převážně z recyklovatelných materiálů. Předpokladem pro recyklaci materiálů je jejich řádné třídění. V mnoha zemích odebírá **Hilti** staré přístroje k recyklaci. Informujte se v servisu **Hilti** nebo u prodejního poradce.

-  ▶ Nevyhazujte elektrické nářadí, elektronická zařízení a akumulátory do smíšeného odpadu!

Záruka výrobce

- ▶ V případě otázek ohledně záručních podmínek se obraťte na místního partnera **Hilti**.

Další informace

Podrobnější informace k obsluze, technice, životnímu prostředí, prohlášení RoHS (pouze trhy v Číně a na Tchaj-wanu) a recyklaci najdete pod následujícím odkazem: qr.hilti.com/manual/?id=2418904

Tento odkaz najdete také na konci návodu k obsluze jako QR kód.



et Originaalkasutusjuhend

Andmed kasutusjuhendi kohta

Käesoleva käsitsemisjuhendi kohta

- **Hoiatus!** Enne toote kasutamist veenduge, et olete tootele lisatud kasutusjuhendi, sealhulgas juhised, ohutus- ja hoiatusviited, joonised ja spetsifikatsioonid, läbi lugenud ja sellest aru saanud. Tutvuge eriti kõigi juhiste, ohutus- ja hoiatusviidete, jooniste, spetsifikatsioonide ning komponentide ja funktsioonidega. Selle eiramisel esineb elektrilöögi, tulekahju ja/või raskete vigastuste oht. Hoidke kasutusjuhend koos kõigi juhiste, ohutus- ja hoiatusviidetega hilisemaks kasutamiseks alles.
- **HILTI** tooted on ette nähtud professionaalsele kasutajale ja neid tohivad käsitseta, hooldada ja korras hoida ainult volitatud ja asjaomase väljaõppega isikud. Nimetatud personal peab olema teadlik kõikidest kaasnevatest ohtudest. Seade ja sellega ühendatavad abivahendid võivad osutada ohtlikuks, kui neid ei kasutata nõuetekohaselt või kui nendega töötab vastava väljaõppeta isik.
- Lisatud kasutusjuhend vastab tehnikale käesolevale tasemele trükkimise andmise ajal. Uusima versiooni leiate alati veebist Hilti toote leheküljelt. Järgige selleks sümboliga  tähistatud linki või QR-koodi käesolevas kasutusjuhendis.
- Andke toode teistele edasi ainult koos käesoleva kasutusjuhendiga!

Märkide selgitus

Hoiatused

Hoiatused annavad märku toote kasutamisel tekkivatest ohtudest. Kasutatakse järgmisi märksõnu:

OHT

OHT !

- ▶ Võimalikud ohtlikud olukorrad, mis võivad põhjustada kasutaja raskeid kehavigastusi või hukkamist.

HOIATUS

HOIATUS !

- ▶ Võimalikud ohtlikud olukorrad, mis võib põhjustada kasutaja raskeid kehavigastusi või hukkamist.

ETTEVAATUST

ETTEVAATUST !

- ▶ Võimalikud ohtlikud olukorrad, mis võivad põhjustada kehavigastusi või varalist kahju.



Kasutusjuhendis kasutatud sümbolid

Meie dokumentides kasutatakse järgmisi sümboleid:

	Enne kasutamist lugege läbi kasutusjuhendi!
	Ettevaatust!
	Soovitused seadme kasutamiseks ja muu kasulik teave
	Taaskasutatavate materjalide käsitsemine
	Elektrilisi tööriistu ja akusid ei tohi visata olmejäätmete hulka

Joonistel kasutatud sümbolid

Meie joonistel kasutatakse järgmisi sümboleid:

	Numbrid viitavad vastavatele joonistele kasutusjuhendi alguses
	Numeratsioon kajastab tööetappide järjekorda pildi kujul ja võib tekstis kirjeldatud tööetappidest erineda
	Positsiooninumbreid kasutatakse ülevaatejoonisel ja need viitavad selgituste numbritele toote ülevaates
	See märk näitab, et toote käsitsemisel tuleb olla eriti tähelepanelik.

Tootepõhised sümbolid

Üldised sümbolid

Sümbolid, mida kasutatakse kombinatsioonis seadmega.

	Toode toetab NFC-tehnoloogiat, mis ühildub iOS- ja Android-platvormidega.
--	---

Keelumärgid

Keelumärgid viitavad keelatud tegevustele.

	Kraanaga transportimine keelatud
--	----------------------------------

Ohutus

Üldised ohutusnõuded

- ▶ **HOIATUS! LUGEGE LÄBI KÕIK JUHISED.** Alltoodud ohutusjuhiste eiramise tagajärjeks võib olla elektrilöök, tulekahju ja/või rasked vigastused. **HOIDKE JUHISED HOOLIKALT ALLES.**
- ▶ Seadet ei tohi muuta ega ümber ehitada.
- ▶ Kasutage õiget toodet. Kasutage seadet ainult sihipäraselt ja üksnes siis, kui seadme tehniline seisukord on laitmatu.
- ▶ Teavitage ennast töö osas tootega selle käsitsemise kohta, ohtude kohta, mis võivad materjalist lähtuda, ning kokkumetud materjali jäätmekäitluse kohta.
- ▶ Seadet ei tohi kasutada isikud, kes ei tunne seadet, kes ei ole saanud väljaõpet seadme ohutu kasutamise kohta ja kes ei mõista seadmega seotud ohte. Seadet ei tohi kasutada lapsed. Hoidke lastel silm peal veendumaks, et nad seadmega ei mängiks.
- ▶ Hoidke kasutusel mitteolevat seadet ohutus kohas. Kasutusvälisel ajal hoidke seadet kuivas, kõrgel asuvas või lukustatud ja lastele kättesaamatus kohas.
- ▶ Järgige kasutusriigis kehtivaid ohutusnõudeid.
- ▶ Tolmuimejat ei tohi kasutada inimeste ja loomade puhastamiseks.
- ▶ Ärge kasutage tolmuimejat vees ega vee all.

Töökoht

- ▶ Hoolitsege töökohta hea ventilatsiooni eest.
- ▶ Tagage tööpiirkonnas hea ventilatsioon. Halva ventilatsiooniga töökohta kogunev tolm võib kahjustada tervist.
- ▶ Hoidke töökohta puhtana, veenduge, et seal poleks esemeid ning pöörake tähelepanu tööpiirkonnas olevatele juhtmetele. Tähelepanematult paigaldatud juhtmed võivad kujutada endast komistusloksusid ja põhjustada vigastusi.
- ▶ Ärge töötage tootega plahvatusohtlikus ümbruskonnas, milles esineb tuleohtlikke vedelikke, gaase või tolmu. Elektrilistest tööriistadest lööb sädemeid, mis võivad tolmu või auru süüdata.
- ▶ Tolmuimemisel tuleb ruumis tagada piisav õhuvahetusmäär L, kui jääköhk juhatakse ruumi tagasi.

Isikuohutus

- ▶ Olge tähelepanelik, jälgige oma tegevust ning toimige seadmega töötades kaalutletult. Ärge kasutage toodet, kui te olete väsinud või kui olete uimastite, alkoholi või ravimite mõju all. Hetkeline tähelepanematus toote kasutamisel võib põhjustada tõsiseid vigastusi.
- ▶ Välitge ebatavalist tööasendit. Võtke stabiilne tööasend ja säilitage kogu aeg tasakaal.
- ▶ Kasutaja ja läheduses viibivad isikud peavad seadme kasutamisel ja hooldamisel kandma sobivaid isikukaitsevahendeid. Teatud materjalide käsitsemine nõuab täiendavat kaitsevarustust, teave peatükis "Tolmuimejaga imetavad ained" 160.



- ▶ Kui elektrilise tööriista külge on võimalik paigaldada tolmuemaldus- ja kogumisseadiseid, veenduge, et need on tööriistaga ühendatud ja et neid kasutatakse nõuetekohaselt. Vee- ja tolmuimeja kasutamine võib vähendada tolmuist tingitud ohte.
- ▶ Seadet ei tohi kasutada inimesed (sealhulgas lapsed), kelle füüsilised, sensoorsed või vaimsed võimed on piiratud või kellel puuduvad seadme kasutamiseks vajalikud teadmised ja/või oskused.
- ▶ Jälgige lapsi, et nad ei hakkaks seadmega mängima.
- ▶ Seda toodet võivad kasutada lapsed alates 8. eluaastast ning vähendatud füüsilise, sensoorse või vaimse võimekusega isikud või isikud, kel puuduvad asjakohased kogemused ja teadmised juhul, kui neid valvatatakse või kui neid juhendatakse toote turvalise kasutamise ja võimalike ohtude osas. Lapsed ei tohi seadmega mängida. Lapsed tohivad seadet puhastada ja hooldada üksnes täiskasvanute järelevalve all.

Elektrihoiatus

- ▶ Toote ühenduspistik peab pistikupesasse sobima. Pistikut ei tohi mingil viisil modifitseerida. Ärge kasutage adapterpistikuid koos kaitseseadisega toodetega. Muutmata pistikud ja sobivad pistikupesad vähendavad elektrilöögi ohtu.
- ▶ Ärge kasutage kahjustatud toitejuhtme või toitepistikuga toodet. Kahjustatud toitejuhtme või toitepistiku korral viige toode ülevaltuuseks ja/või remondiks tunnustatud **Hilti** teeninduspunkti.
- ▶ Ärge paigaldage toitejuht vaipkatte, mööbli või muude seadmete alla. Ärge katke toitejuht väikeste vaipade, põrandariiete ega sarnaste katetega. Paigaldage toitejuht teadaolevatest liikumisteedest eemale ja veenduge, et toitejuht ei põhjusta komistusi.
- ▶ Ühendage pistik sobivasse maandatud pistikupesasse, mis on installeeritud ohutusnõudeid järgides ja vastab kõikidele kohalikele eeskirjadele. Kui te ei ole kindel, kas pistikupesa on maandatud, laske see elektriala asjatundjal üle vaadata.
- ▶ Veenduge, et toitejuht ei ole veelomblis.
- ▶ Kontrollige regulaarselt toote ühendusjuht ja laske see kahjustuste korral teeninduspunkti poolt **Hilti** uuendada. Kontrollige regulaarselt pikendusjuhtmeid, vigastuste korral vahetage need välja.
- ▶ Kui toitejuht või pikendusjuht saab töötamise ajal kahjustada, ei tohi seda puudutada. Tõmmake seadme võrgupistik pistikupesast välja. Kahjustada saanud toite- ja pikendusjuhtmed tekitavad elektrilöögi ohtu.
- ▶ Toitejuht tohib asendada üksnes kasutusjuhendis nimetatud tüüpi juhtmega.
- ▶ Ärge kasutage kaablit vääraks otstarbeks, selleks et toodet kanda, üles riputada või pistikut pistikupesast välja tõmmata. Hoidke kaabel eemal kuumusest, õlist, teravatest servadest või toote liikuvatest osadest. Kahjustatud või keeruldäinud toitejuhtmed suurendavad elektrilöögi ohtu.
- ▶ Ärge tõmmake tolmuimejat kunagi toitejuhtmest teise töösandes. Ärge vedage tolmuimejat üle toitejuhtme.
- ▶ Lülitage toode voolukatkestuse korral välja ja tõmmake võrgupistik välja.
- ▶ Tolmuimeja ülaosa kohaleasetamisel veenduge, et Töö seermed ei jää tolmuimeja vahele ja et toitejuht ei saa viga. Esineb kehavigastuste ja varalise kahju oht.
- ▶ Kaitske seadet vihma ja niiskuse eest. Kui elektriseadmesse on sattunud vett, on elektrilöögi oht suurem.
- ▶ Ärge käitage kunagi seadet, kui see on määratud või märg. Toote pealispinnale kinnijäänud tolm, mis on pärit elektrit juhtivatest materjalidest, või niiskus võivad ebasoodsates tingimustes kutsuda esile elektrilöögi. Laske seetõttu, eelkõige siis, kui töötate sageli elektrit juhtivaid materjale, mustunud toodet regulaarsete ajavahemike tagant teeninduse **Hilti** poolt üle kontrollida.
- ▶ Enne hooldus- ja korrrashoiutööde teostamist, filtri või varikute vahetamist või seadme ajutiselt mitte kasutamist (nt tööpauksidel) eraldage seade peamisest toiteallikast (eemaldage pistik pistikupesast, eemaldage aku). See ettevaatusabinõu hoiab ära seadme kogemata käivitamise.
- ▶ Elektrostaatilise laengu vältimiseks kasutage antistaatilist imivoolikut.

Seadme hoolikas käsitsemine ja kasutamine

- ▶ Ärge jätke seadet kunagi järelevalveta.
- ▶ Tolmuimejat tohib kasutada ainult paigaldatud ja terve põhifiltriga. Kontrollige filtri enne tolmuimeja iga kasutamist.
- ▶ Kaitske seadet miinustemperatuuride eest.
- ▶ Kontrollige seadet ja lisavarikuid kahjustuste suhtes. Enne kasutamise jätkamist kontrollige hoolikalt, kas kaitseseadised või kerged kahjustatud osad töötavad veatult ja nõuetekohaselt. Veenduge, et seadme liikuvad osad töötavad laitmatult, ei ole kahjustatud ega kiili kinni. Kõik seadme osad peavad olema õigesti paigaldatud ja vastama kõikidele nõuetele, et tagada seadme tõrgeteta töö.
- ▶ Laske seadet remontida ainult kvalifitseeritud spetsialistidel, kes kasutavad originaalvaruosi. Nii tagate seadme püsimise turvalisena.
- ▶ Ärge transportige toodet kraana või muude tõsteseadmetega.
- ▶ Ärge kasutage seadet redeli asemel.
- ▶ Puhastage veetaseme piirajat vastavalt juhistele korrapäraselt harjaga ja veenduge, et sellel ei ole märke kahjustustest.

Täiendavad juhised plahvatusohtlike ainetemiseks

- ▶ Laske korrapäraselt teostada maanduse pidevuse kontrollimised. Orienteeruge kohalikest seadustest ja kasutuskoha eeskirjadest.
- ▶ Asetage töötamise ajal imivoolikut hoolikalt ja vältige murdekohti.
- ▶ Kontrollige korrapäraselt imivoolikut ja tolmumahutiit tolmu kogunemise suhtes ja eemaldage võimalik kogunenud tolm imivoolikut, tolmumahutiit ja toote korpuselt. Tolmu kogunemine või vedelikujäägid võivad kujutada endast võimalikku süütleallikat.
- ▶ Ühendage toode ainult tolmu tekitavate toodetega, mis ei tekita süütleallikaid (nt kuumad metalliaastud, sädemed).
- ▶ Veenduge, et süsteemi toodete elektrit juhtivad masinaosad on elektrostaatiliselt maandatud. Nende hulka kuuluvad ka tõmbekapid ja II klassi toodete või tööriistade elektrit juhtivad osad. Elektrostaatilise maanduse saab teostada toote enese või eraldi elektrostaatilise maandusseadme abil.
- ▶ Kasutage ainult **Hilti** soovitatud lisavarikuid. Muude lisavarikute kasutamine võib põhjustada plahvatusohtu.
- ▶ Ohtliku tolmu imemisel, eeskätt tolmutekitavate elektriliste tööriistade kasutamisel, aktiveerige alati filtripuhastus.

Vee- ja tolmuimejaga eemaldatavad ained

Hilti tolmuimeja ja tolmuemaldid on sõltuvalt teatud tolmuklasside mõeldud variantidest klassifitseeritud vastavalt standardile EN 60335-2-69 tolmuklassi L, M või H. Sõltuvalt variant tohib selle tootega imeda tolmu ainult kuni määratud tolmuklassini. Järgige spetsiifilisi riiklikke tolmude klassifitseerimise eeskirju ja tervisele kahjulike tolmude õiget käsitsemist.



- ▶ Kontrollige enne töö alustamist alati üle, milline on tekkiva tervisekahjuliku tolmu ohuklass. Tervisekahjulike materjalide nagu asbesti ja plii töötlemist ei ole nõuetekohases kasutamises lubatud kasutusalaade hulgas nimetatud ja nende materjalide töötlemine on keelatud 162. Kui keelust hoolimata neid materjale ikkagi töödeldakse, siis kustub tootja poolt seadmele antud garantiid.
- ▶ Vahu või vedelike eraldumisel lülitage tolmuimeja kohe välja.
- ▶ Mineraalsete puurmetega töötamisel kandke kaitserõivastust ja vältige nahaga kokkupuudet (pH > 9, söövitav)
- ▶ Vältige kokkupuudet aluseliste ja happeliste vedelikega. Juhusliku kokkupuute korral loputage kahjustatud kohta veega. Kui akuvedelik satub silma, loputage silma ohtra veega ja pöörduge lisaks arsti poole.
- ▶ Lihvimisel, lõikamisel ja puurimisel tekkiv tolm võib sisaldada ohtlikke kemikaale. Mõned näited: plii või pliiühendite värvid; tellis, betoon ja muud müüritisega seotud tooted, looduskivi ja muud kvartsisaldavad tooted; teatud tüüpi puit, näiteks tamm, pöök ja keemiliselt töödeldud puit; asbest või asbesti sisaldavad materjalid. Lähtuvalt töödeldavate materjalide ohuklassist, määrake kindlaks kasutaja ja teiste läheduses viibivate isikute ohutase. Ohutuse tagamiseks võtke tarvitusele vajalikud meetmed, nt kasutage tolmutokumugumissüsteemi või kandke sobivat hingamisteede kaitsevahendit. Kokkupuute vähendamise üldiste meetmete hulka kuuluvad:
 - ▶ töötamine hästi ventileeritud alas,
 - ▶ tolmuga pikaajalise kokkupuute vältimine,
 - ▶ tolm näost ja kehast eemalejuhtimine,
 - ▶ kaitserõivaste kandmine ja kokkupuutealade pesemine vee ja seebiga.
- ▶ Kandke kaitsekindaid, kui imete aineid, mille temperatuur on kuni 60 ° C (140 ° F).
- ▶ Sõltuvalt imetava tolmu ohtlikkuse astmest tuleb tolmuimeja varustada sobivate filtritega.
- ▶ Ärge puhastage tolmuimejaga esemeid, mis võivad tolmutõkestades vigastusi tekitada (nt teravaid või teravate servadega esemeid).
- ▶ Tuleohtlike tolmude imemisel esineb tulekahju- ja plahvatusoht. Sellised materjalid tohivad imeda ainult kvalifitseeritud professionaalid.
- ▶ Tühjendage tolmumahuti kohe, kui see on täitunud, või töövahetuse lõpul ning enne iga transportimist.
- ▶ Erinevate metallide või tolmude kombinatsioonid, samuti metallitõlmude kombinatsioonid veega võivad põhjustada tulekahjusid või plahvatusi. Imege ainult tootja poolt selgesõnaliselt lubatud materjale, mis on loetletud lubatud kasutusalaades 162.
- ▶ Tutvuge süttivate tolmude kõigi asjakohase omadustega ja võimalike reaktsiooniga teiste ainetega ning määrake kõik tolmude käsitlemisega seotud ohutusaspektid.

Kirjeldus

Toote ülevaade

- | | |
|---|---|
| <ul style="list-style-type: none"> ① Tolmuimeja ülaosa ② Kandekäepide ③ Näidiku- ja juhtpaneel ④ Raadiomooduli kate (lisavarustus) ⑤ Kinnitusriba Hilti kohvrile ⑥ Fikseerimiskonks (2x) kummikattega ⑦ Täitetaseme jälgimise traatsondid ⑧ Jääköhu ava ⑨ Toitejuhe ⑩ Filtrikasseti lukustuskaar ⑪ Filtrikassett | <ul style="list-style-type: none"> ⑫ Töörežiimi pöördlüüti ⑬ Liitmik (imivoolik) ⑭ Elektrilise tööriista ühenduspesa ⑮ Paak VC 20 / VC 150-6 ⑯ Paak VC 40 / VC 150-10 ⑰ Lõpmatu koti mahuti VC-CB (lisavarustus) ⑱ Mahuti lukustus (2x) ⑲ Rullikud koos rattapiduriga ⑳ Transpordikäepide (väljatõmmatav) ㉑ Transpordikäepideme lukustuskaar ㉒ Kandekäepide |
|---|---|

Näidiku- ja juhtpaneel

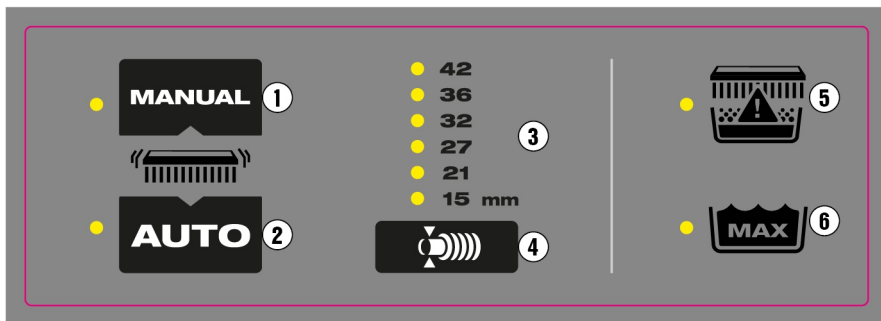

- | | |
|---|--|
| <ul style="list-style-type: none"> ① Juhtnupp manuaalne filtripuhastus ② Juhtnupp automaatne filtripuhastus ③ Valitud vooliku läbimõõdu näit | <ul style="list-style-type: none"> ④ Juhtnupp imivooliku läbimõõdu seadistus ⑤ LED-tuli filtri olek ⑥ LED-tuli maksimaalne vee täitetas |
|---|--|



Sihipärane kasutamine

Käesolevas juhendis kirjeldatud tooted on professionaalseks kasutamiseks ette nähtud universaalsed vee- ja tolmuimejad. Neid saab kasutada vedelike ja tahkete ainete imemiseks.

Vigastusohu vältimiseks kasutage üksnes **Hilti** originaaltarvikuid ja tööriistu. Elektristaatilise laengu vältimiseks kasutage antistaatilisil imivoolikut.

Lubatud tööd

- Suures koguses mineraalse tolmu imemine, mis tekib **Hilti** teemantlihvmasinate, ketasliõikurite, puurvararate ja kuivkroonpuuridega töötamisel.
- **Hilti** Teemantkroonpuuride või **Hilti** teemantsaagidega töötades tekkivate mineraalsete puurmete imemine
- Vedelad meediumid kuni temperatuurini max 60 °C (140 °F)
- Tuleohtlike tolmuvedelike imemine klassifitseerimata (tavapärastes) kohtades (mitte EX tsoonid).
- Vedelad meediumid **leekpunktiga üle 55 °C** (131 °F)
- **Hilti** saagide, lihvmasinatega ja puurmasinatega töötades tekkinud puidulaastude ja puidutolmu imemine

VC 20MX-ACD
VC 40MX-ACD

Tervisele kahjuliku kuiva mittesüttiva tolmu, vedelike, puidulaastude ja ohtliku tolmu, mille lubatud kontsentratsioon töökohal on $\geq 0,1$ mg/m³ (tolmuklass M).

Seadmed, mis sobivad kvartsi sisaldava mineraaltolmu kogumiseks, peavad vastama vähemalt tolmuklassile M.

VC 20HX-ACD
VC 40HX-ACD

- Kuiva, mittepõleva, terviseohtliku H-klassi tolmu imemine kooskõlas standardiga EN 60335-2-69.

Keelatud tööd

- Materjalide ja vedelate meediumite imemine, mis on kuumemad kui 60 °C (140 °F) (nt hõõguvad sigaretid, kuum tuhk)
- Agressiivsete ja tuleohtlike vedelike imemine, nagu nt jahutus- ja määrdeained, õlid, bensiin, lahustid, happed (pH <5), leelised (pH >12,5)
- Teravaotsaliste või teravate äärtega esemete imemine, mis võivad nt kahjustada paigaldatud tolmuikott
- Kuumade osakeste või hõõguvate ainete imemine, mis võivad voolikus või mahutis põhjustada tulekahju või plahvatus.
- Magneesiumitolmu ja -pulbri imemine.
- Kuivade tolmuvedelike imemine **leekpunktiga alla 55 °C** (131 °F)
- Kõrge plahvatusohuga tolmuvedelike (süttimisenergia alla 1 mJ) või tuleohtlike tolmuvedelike segude imemine
- Kasutamine klassifitseeritud (ohtlikes) kohtades (EX tsoonid).
- Asbesti, asbesti sisaldavate materjalide, plii ja pliidi sisaldavate materjalide imemine

VC 20HX-ACD
VC 40HX-ACD

H-tolmuimeajat tuleb hooldada vastavalt vajadusele, kuid vähemalt üks kord aastas, vajaduse korral tuleb teha korrashoiutööd ja lasta tolmuimeja eksperdil üle vaadata. Vajaduse korral tuleb esitada hoolduse protokoll.

Järgige riigis kehtivaid eeskirju! Järgige riigisiseseid ohutusnõudeid H-klassi tolmuimejate kasutamiseks.

Võimalik väärkasutus

- Kasutamine statsionaarses püsirežiimis, nt automaatsetes või poolautomaatsetes seadmetes
- Tolmuimeja kasutamine, kui tolmuimeja asub küllil
- Tolmuimeja kasutamine redeli asendajana
- Tolmuimeja transportimine kraana või muude tõsteseadmetega

Märkused kasutuse kohta

Külastage Hilti toote lehekülge!

Kõik teie tolmuimeja juurde sobivad tolmuikotid, filtrid ja muud tarvikud leiata meie toote leheküljelt aadressil qr.hilti.com/r0000000.

Otseteeks **Hilti** toote leheküljele skannige QR-kood.

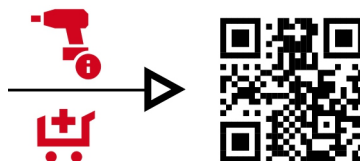

Lisatarvikud ja rakendusviisid

Kasutage tolmuikotte alati ainult üks kord. Kõik tolmuikotid on mõeldud ainult ühekordseks kasutamiseks ja võivad korduva kasutamise korral rebeneda.

Lisatarvikud	Otstarve
Plastist tolmuikott PE VC 20, VC 150-6	Mineraalsete materjalidega kasutamine (kuiv)
Plastist tolmuikott PE VC 40, VC 150-10	Mineraalsete materjalidega kasutamine (kuiv)



Lisatarvikud	Otstarve
Tolmukott Fleece VC 20, VC 150-6	Puidu korral kasutamine (kuiv) (ei sobi mineraalsete materjalidega kasutamiseks)
Tolmukott Fleece VC 40, VC 150-10	Puidu korral kasutamine (kuiv) (ei sobi mineraalsete materjalidega kasutamiseks)
Tolmukott VC 20H-X* (plastmass)	mineraalsete materjalide imemiseks, vedelike ja kuiva tolmu imemiseks
Tolmukott VC 40H-X* (plastmass)	mineraalsete materjalide imemiseks, vedelike ja kuiva tolmu imemiseks
Filter PTFE VC 20/40/150	Kõik tööd (märg ja kuiv)
Filter VC 20/40/150 universaalne	Kõik tööd (märg ja kuiv)
Filter HEPA VC 20/40/150	vedelike ja kuiva tolmu imemiseks
Filter H VC 20/40/150*	Spetsiaalfilter töödeks tolmuklassis H (puhastatav)
Imivoolik 36×4,65M AS	vedelike ja kuiva tolmu imemiseks

* Kui kasutate klassi H tolmuimejat, peate alati kasutama sobivat filtrit (sertifitseeritud tolmuklassile H) ja tolmuotti (sertifitseeritud tolmuklassile H). Vastasel korral ei ole tolmuimeja tolmuklassi sertifitseerimine tagatud.

Spetsiaalne kleebis seadmel

HOIATUS: See tolmuimeja sisaldab terviseohtlikku tolmu. Seadme tühjendamine ja hooldus, sealhulgas tolmukoti käitlemine on lubatud vaid spetsialistidel, kes kasutavad sobivat isikukaitsevarustust. Kasutage tolmuimeajat vaid siis, kui see on varustatud täieliku ja veatult töötava filtrisüsteemiga.

Tolmuklassifikatsiooni leiate tootel olevalt kleebiselt. Tolmuimejal on üks järgmistest hoiatuskleebitest:

hoiatav kleebis M

VC 20MX-ACD vastavalt IEC 60335-2-69:2021

VC 40MX-ACD vastavalt IEC 60335-2-69:2021



hoiatav kleebis H

VC 20HX-ACD vastavalt IEC 60335-2-69:2021

VC 40HX-ACD vastavalt IEC 60335-2-69:2021



hoiatav kleebis ACD

VC 20MX-ACD vastavalt IEC 60335-2-69:2021

VC 40MX-ACD vastavalt IEC 60335-2-69:2021

VC 20HX-ACD vastavalt IEC 60335-2-69:2021

VC 40HX-ACD vastavalt IEC 60335-2-69:2021



Veenduge, et hoiatuskleebis on hästi nähtav.

Tarnekomplekt

Vee- ja tolmuimeja koos filtriga, imivoolik koos pöördmuhi (tolmuimeja juures) ja tööriistamuhviga, (plastist) tolmukott PE, kasutusjuhend





Muud süsteemitooded leiata müügiesindusest **Hilti Store** või veebisaidilt: www.hilti.group

Bluetooth

Toode on varustatud Bluetoothiga (lisavarustus).

Bluetooth on juhtmevaba andmesideühendus kahe vahetus läheduses asuva Bluetooth-võimelise toote vahel, mis suhtlevad omavahel.

Näidikud ja hoiatussignaalid

Tolmuimejal on erinevat järelevalv süsteemeid, mis annavad visuaalseid (LED-tuled) või akustilisi hoiatussignaale (hellsignaali):

LED-näiduelendid

Näiduelement	LED näidik	Täendus
	LED-näidik põleb rohelse tulega	Automaatne filtripuhastus on aktiveeritud.
	LED-tuli vilgub oranžilt	Põhifilter on peaaegu täis ja tuleb puhastada. 166
 Põhifiltri oleku näit	LED-tuli põleb punase tulega	1. võimalus: Tolmumahuti on täis. Kontrollige tolumahuti täitvustaset. 2. võimalus: Põhifilter on ummistunud. Teostage manuaalne filtripuhastus 166. Kui LED-tuli põleb edasi, vahetage põhifilter 168.
	LED-tuli vilgub punase tulega	Põhifiltrit pole paigaldatud või põhifilter on valesti paigaldatud. Kontrollige, kas sisse põhifilter on paigaldatud ja õigesti monteeritud 168.
	LED-näidik põleb punase tulega (ainult märja imemise korral)	Maksimaalne täitvustaste on saavutatud ja rakendus täitvustastme kontroll. Tühjendage tolumahuti 168.

Akustilised hoiatussignaalid

Kui õhukiirus langeb imivoolikus alla 20 m/s, kõlab ohutuse huvides akustiline hoiatussignaal.



Selleks et hoiatussignaal korrektselt vallanduks, tuleb kasutatava imivooliku läbimõõt imivooliku regulaatorist välja reguleerida.

Filtripuhastus

Seade on varustatud manuaalse ja automaatse filtripuhastusfunktsiooniga, et eemaldada filtrist suurem osa sinna kogunenud tolmu. Õhuvool (pulseeriv heli) puhastab filtrielemendi automaatselt. Filtrielemendi puhastus toimib üksnes siis, kui imivoolik on külge ühendatud.

Automaatset filtripuhastust saab välja lülitada nupust ja nupule uuesti vajutamise teel taas sisse lülitada.

Automaatsest filtripuhastusest sõltumatuult saab filtrit igal ajal käsitsi puhastada 166.



Järgige filtripuhastuse juhtnuppude LED-tulede tähendusi. 164

Automaatne filtripuhastus aktiveerub tolmuimeja igakordsel käivitamisel.

Pidevalt suure imemisvõimsuse võimaldamiseks peab automaatne filtripuhastus olema süsteemsete rakenduste korral (eelkõige lihvimisel ja lõikamisel) või suure koguses tolmu imemisel aktiveeritud.

Tehnilised andmed

Toote omadused



Generaatori või transformaatori kasutamisel peab selle väljundvõimsus olema vähemalt kaks korda suurem kui seadme tüübisildile märgitud nimisisendvõimsus. Transformaatori või generaatori tööpinge peab olema kogu aeg vahemikus + 5% ja -15% seadme nimipingest.

	VC 20MX-ACD	VC 40MX-ACD	VC 20HX-ACD	VC 40HX-ACD
Tootepõlvkond	5	5	5	5
Kaal	11 kg	14,8 kg	11 kg	14,8 kg
Tolmu mahutavus	15 kg	34 kg	15 kg	34 kg
Vee mahutavus	9 ℓ	22,8 ℓ	9 ℓ	22,8 ℓ
Tolmumahuti maht	15 ℓ	30 ℓ	15 ℓ	30 ℓ
Max lisakoormus	25 kg	25 kg	25 kg	25 kg



2418904

164

	VC 20MX-ACD	VC 40MX-ACD	VC 20HX-ACD	VC 40HX-ACD
Õhutemperatuur	-10 °C ... 40 °C	-10 °C ... 40 °C	-10 °C ... 40 °C	-10 °C ... 40 °C
Võrgusagedus	50 Hz ... 60 Hz	50 Hz ... 60 Hz	50 Hz ... 60 Hz	50 Hz ... 60 Hz
Filtripuhastus	automaatne, anduriga juhitud	automaatne, anduriga juhitud	automaatne, anduriga juhitud	automaatne, anduriga juhitud
Kaitseklass	I	I	I	I
Kaitseaste	IP X4	IP X4	IP X4	IP X4

Nimipinge

	110 V	110 V (GB 16 A)	110 V (GB 32 A)	220–240 V	220–240 V (CH)
Nimivõimsus	1 100 W	1 100 W	1 100 W	1 200 W	1 200 W
Elektrilise tööriista ühenduspesa võimsus	•/•	650 W (ainult integreeritud elektrilise tööriista ühenduspesaga mudelite)	1 600 W	2 400 W	1 100 W
Võrgutoide (tüüp)	H07 RNF 3G 1,5 mm ²	H07 RNF 3G 1,5 mm ²	H07 RNF 3G 2,5 mm ²	H07 RNF 3G 1,5 mm ²	H07 RNF 3G 1,5 mm ²

220–240 V (GB)

Nimivõimsus	1 200 W
Elektrilise tööriista ühenduspesa võimsus	1 800 W
Võrgutoide (tüüp)	H07 RNF 3G 1,5 mm ²

Õhuvool ja hõrendus

		110 V (GB 16 A)	110 V (GB 32 A)	110 V	220–240 V
Maksimaalne voolu maht	Turbiin	71 l/s 255,6 m ³ /h 150 cfm	71 l/s 255,6 m ³ /h 150 cfm	71 l/s 255,6 m ³ /h 150 cfm	74 l/s 266,4 m ³ /h 157 cfm
	Vooliku ots	49,2 l/s 177,1 m ³ /h 104 cfm	49,2 l/s 177,1 m ³ /h 104 cfm	49,2 l/s 177,1 m ³ /h 104 cfm	50,6 l/s 183 m ³ /h 107 cfm
Maks hõrendus		22,3 kPa (223 mbar)	22,3 kPa (223 mbar)	22,3 kPa (223 mbar)	24,5 kPa (245 mbar)

220–240 V (CH)

Maksimaalne voolu maht	Turbiin	74 l/s 266,4 m ³ /h 157 cfm
	Vooliku ots	50,6 l/s 183 m ³ /h 107 cfm
Maks hõrendus		24,5 kPa (245 mbar)

Mürateave

Helivõimsustase (L _{WA})	83 dB(A)
Helirõhutase (L _{pA})	70 dB(A)
Mõõtemääramatus (heli väärtused) (K _{pA} ja K _{WA})	2 dB(A)

Vibratsiooni kogutase

Vibratsiooni kogutase	< 2,5 m/s ²
-----------------------	------------------------

Töö ettevalmistamine

Tolmuimeja ülaosa demonteerimine



1. Tõmmake seadme võrgupistik pistikupesast välja.
2. Avage 2 kinnitusklambrid.
3. Tõstke tolmuimeja ülaosa tolmumahuti pealt maha.
4. Asetage tolmuimeja ülaosa tasasele pinnale.

Tolmuimeja ülaosa paigaldamine



1. Kontrollige tolmuimeja ülaosa kontaktpindu on määrdumise suhtes.
2. Asetage tolmuimeja ülaosa tolmumahuti peale.
3. Kontrollige tolmuimeja ülaosa kindlat kohale asetumist ja ühendage kinnitusklambrid.
4. Sulgege kinnitusklambrid.
5. Veenduge, et tolmuimeja ülaosa on korrektselt paigaldatud ja lukustatud.



Plastist tolmukoti paigaldamine

1. Võtke tolmumeija ülaosa tolmumahuti pealt maha.  165
2. Asetage tolmukott tolmumahutisse.
3. Tõmmake tolmukott üle tolmumahuti serva.
 - ▶ Pidage silmas umbes 5 cm ülekatet, nii saavutate optimaalse tihenduse.
4. Asetage tolmumeija ülaosa tolmumahuti peale.  165
5. Ühendage külge imivoolik.

Kangast tolmukoti paigaldamine

1. Võtke tolmumeija ülaosa tolmumahuti pealt maha.  165
2. Asetage tolmukott tolmumahutisse.
3. Asetage adapter selleks ette nähtud kinnitusse.
4. Veenduge, et adapter fikseerub korrektselt kohale ja tolmukott ei ulatu üle tolmumahuti serva.
5. Asetage tolmumeija ülaosa tolmumahuti peale.  165
6. Ühendage külge imivoolik.

Imivooliku paigaldamine/eemaldamine

1. Paigaldamiseks lükake imemisvoolik sisselaskevasse.
2. Eemaldamiseks tõmmake imemisvoolik keeravate liigutustega sisselaskeava liitmikust välja.

Vooliku läbimõõdu reguleerimine

1. Selleks et imeda kuiva mitesüttivat tolmu, mille kontsentratsiooni suhtes kehtivad piirmäärad, ja puidulaaste, seadke imivooliku läbimõõdu regulaator imivooliku läbimõõdule vastavasse asendisse.
2. Muutke vooliku läbimõõdu seadistust ja seega akustilise hoiatussignaali lävendit, selleks vajutage korduvalt nupule .

Käsitsemine

ETTEVAATUST

Kontrollimatud liigutused toovad kaasa kehavigastuste ohu! Kui rattapidureid ei ole peale pandud, võib vee- ja tolmumeija kontrollimatult liikuma hakata.

- ▶ Vee- ja tolmumeija stabiilse paigalseismise tagamiseks pange peale rattapidurid.

HOIATUS

Vigastuste oht! Filtrisüsteemi kahjustuste tõttu võib eralduda terviseohtlikku tolmu.

▶ Hädaolukorras (nt filtri purunemisel) lülitage tolmumeija välja, lahutage tolmumeija kõikidest vooluallikatest (eemaldage aku või tõmmake toitepistik pistikupesast välja) ja laske tolmumeijat enne edasi kasutamist spetsialisti poolt kontrollida.

OHT

Oht eksotermiliste reaktsioonide tõttu! Metallitolmude käsitsemisel, nagu nt magneesiumi või alumiiniumi, võib tekkida tugevaid eksotermilisi reaktsioone (nt tulekahjud, plahvatused). Seeläbi tekib suurenenud vigastusohut põletuste ja plahvatuste tõttu.

- ▶ Tutvuge tolmude omadustega ja tegelege enne töö alustamist põhjalikult vajalike ohutusmeetmetega.
- ▶ Pidage silmas materjalide kombinatsiooni tõttu tekkida võivaid ohtusid. Nende hulka kuuluvad muuhulgas ka keemilised reaktsioonid metallitolmude vahel või metallitolmude ja vee vahel.

Tolmuimeija sisse- või väljalülitamine

Tolmuimeija sisselülitamine ja töörežiimi valimine

1. Pöörake töörežiimi pöördlülitit ühele järgmistest funktsioonidest:
 - ▶ **ON**: Tolmuimeija töötab tavapärasel töörežiimil
 - ▶ **AUTO** : Tolmuimeijat saab juhtida automaatselt ühendatud süsteemitoote või Bluetooth-ühenduse kaudu.



Järgige süsteemitoote või lisatarviku kasutusjuhendis olevaid ohutus- ja käitamishuiseid.

Tolmuimeija väljalülitamine

2. Pöörake töörežiimi pöördlülitit asendisse **OFF**.

Põhifiltri puhastamine

Filtrit saab puhastada ainult siis, kui tolmumeija on sisse lülitatud.

1. Sulgege voolikuots.
 - ▶ See maksimeerib puhastustulemust.
2. Oodake, kuni on tekkinud maksimaalne hõrendus.
3. Vajutage käsitsusnuppu .

Kuiva tolmu imemine

ETTEVAATUST

Terviseohtlikust tolmust tingitud vigastuste oht! Ilma põhifiltrita võib välja pääseda ohtlikke sisseimetud aineid.

- ▶ Kasutage tolmumeijat ainult siis, kui põhifilter on paigaldatud.



 Kuiva tolmu, eelkõige mineraalse tolmu imemisel tuleb veenduda, et tolmumahutisse on sisestatud alati õige tolmukott. Nii saab kokkukogutud materjali lihtsalt ja puhtalt kõrvaldada.

1. Valige töörežiim.  166

2. Imege kuiv tolmu sisse.

Pärast kuivade tolmude imemist

3. Tühjendage tolmumahuti.  168

4. Puhastage tolmuimejat niiske lapiga.

5. Asetage tolmuimeja ülaosa tolmumahuti peale.  165

6. Kontrollige põhifiltrit kahjustuste suhtes.

▸ Vahetage kahjustatud põhifilter välja.  168

Vedelike imemine

1. Kontrollige täituvusnäitu.  169

2. Võimaluse korral kasutage vedelike imemiseks eraldi põhifiltrit.

 Teavet sobivate filtrite kohta saate tarvikute kasutusjuhistest  162.

3. Valige töörežiim.  166

4. Imege vedelikud sisse.

Pärast vedelike imemist

5. Võtke tolmuimeja ülaosa tolmumahuti pealt maha.  165

6. Tühjendage tolmumahuti.  168

7. Kontrollige täituvusnäitu.  169

8. Kontrollige põhifiltrit kahjustuste suhtes.

▸ Vahetage kahjustatud põhifilter välja.  168

9. Asetage tolmuimeja ülaosa tolmumahuti peale.  165

Süsteemi kasutusala

Liigvoolukaitselüliti kasutamine

Vaid Austraalia ja Uus-Meremaa puhul

Kaitse kaitseb elektrilise tööriista ühenduspesa voolutippude eest. Kaitse rakendumise korral on liigvoolukaitse (valge) läbipaistva katte all näha. Et kaitse uuesti ei rakenduks, kõrvaldage põhjus, nt lahutage külgeühendatud elektriline tööriist seadme ühenduspesast.

▸ Selleks et taastada vooluvarustust külgeühendatud elektrilise tööriistaga, vajutage liigvoolukaitselülitle.

Töötamine elektrilise tööriista ühendamiseks ette nähtud ühenduspesa kasutades

Ühenduspesa on ette nähtud vaid elektrilise tööriista ühendamiseks tolmuimejaga.

Ühenduspesa ühendatud elektrilise tööriista puhul tuleb kinni pidada elektrilise tööriista kasutusjuhendist ja selles sisalduvatest ohutusnõuetest.

 **Ainult Šveitsi ja Liechtensteini turgudele:** Kasutage seadme pistikupesa üksnes kuivades tingimustes kasutamisel.

1. Tõmmake vee- ja tolmuimeja võrgupistik pistikupesast välja.

2. Veenduge, et seadmega ühendatud elektrilise tööriista maksimaalne võimsus on väiksem kui ühenduspesa lubatud maksimumvõimsus (vt tabelit "Tehnilised andmed" ja ühenduspesal toodud andmeid).

3. Enne võrgupistiku ühendamist pistikupesasse veenduge, et seade on välja lülitatud.

4. Ühendage elektrilise tööriista pistik seadme ühenduspesasse.

5. Ühendage seadme võrgupistik pistikupesasse.

6. Keerake seadme lüliti asendisse "Auto".

7. Lülitage elektriline tööriist sisse.

 Pärast elektrilise tööriista väljalülitamist töötab vee- ja tolmuimeja veel mõne sekundi, et imivoolikus olev tolm jõuaks tolmumahutisse.

Töötamine ilma elektrilise tööriista ühendamiseks ette nähtud ühenduspesata

1. Enne toitepistiku ühendamist veenduge, et seadme lüliti oleks asendis **OFF**.

2. Ühendage seadme võrgupistik pistikupesasse.

3. Keerake seadme lüliti asendisse **ON**.



Hooldus ja korrashoid

Toolmeija hooldusjuhised



HOIATUS

Elektrivoolust põhjustatud oht! Elektridetailide asjatundmatu parandus võib kaasa tuua elektrilöögist tingitud raskeid vigastusi.

- ▶ Elektridetailide laske parandada üksnes kvalifitseeritud elektrikul.
- Kõvasti kinni olev mustus eemaldage ettevaatlikult.
- Puhastage korpest ainult veidi niiske lapiga. Ärge kasutage silikooni sisaldavaid hooldusvahendeid, sest need võivad kahjustada seadme plastdetailide.
- Seadme kontaktide puhastamiseks kasutage puhast kuiva lappi.
- Hoidke toolmeija, eelkõige selle käepidemed, puhtad ja vabad õlist ning rasvast. Ärge kasutage silikooni sisaldavaid hooldusvahendeid.
- Ärge kasutage vee- ja toolmeijajat, kui selle ventilatsiooniavad on ummistunud! Puhastage ventilatsiooniavasid ettevaatlikult kuiva harjaga. Vältige võõrkehade sattumist seadmesse.
- Pöörake erilist tähelepanu mahuti ülaserja ja soone puhastamisele, kuna see on määrav tolumahuhi ja toolmeija pea vahel hermeetilisuse tagamiseks.

Tervisele kahjulike tolmuude toolmeija täiendavad hooldusjuhised



OHT

Vigastusoht tervisele kahjulike tolmuudega kokkupuutumise või nende sissehingamise tõttu! Sõltuvalt tolmu klassifikatsioonist võib toolmeija sisaldada tervisele kahjulikku tolmu.

- ▶ Seadet tohivad tühjendada ja hooldada, sealhulgas tolumahuhi eemaldada vaid asjaomase väljaõppega tehnikud. Kanda tuleb asjaomast kaitsevarustust.
- ▶ Ohtlikust piirkonnast võtmise korral tuleb kõik masina osad lugeda saastunuteks. Võtke kasutusele sobivad meetmed tolmu lendumise vältimiseks.
- ▶ Ärge kasutage vee- ja toolmeijajat kunagi ilma täieliku filtrisüsteemita.
- Hooldusel ja puhastamisel tuleb toolmeijajat käsitseda nii, et see ei ole hooldust teostavatele isikutele ega teistele inimestele ohtlik.
- Kasutage filtreeritud ventilatsiooni (nt õhupuhahti), mis filtreerib tervisele kahjulikud tolmu pidevalt ruumi õhust välja.
- Kandke kaitserõivastust.
- Puhastage hoolduspiirkond nii, et ohtlike ainete pääs ümbritsevasse keskkonda on tõkestatud.
- Enne kui eemaldate toolmeija ohtlike aineid sisaldavast piirkonnast, imege või pühkige toolmeija välispind puhtaks või pakkige toolmeijajat õhukindlalt sisse. Seejuures vältige ladestunud ohtliku tolmu lendumist.
- Hooldus- ja korrashoiutöödel tuleb kõik määratud detailid, mida ei ole võimalik piisavalt puhastada, pakkida hermeetilistesse kottidesse ja vastavalt kehtivatele eeskirjadele hävitada.
- Vähemalt kord aastas tuleb **Hilti** hooldekeskuses või asjaomase väljaõppega isikul lasta teha seadme tolmutehniline kontroll, mis hõlmab filtri, seadme hermeetilisuse ja kontrollseadiste toimivuse kontrolli.

VC 20HX-ACD

VC 40HX-ACD

- Lisaks tuleb H-klassi toolmeijate puhul kontrollida filtri toimivust vähemalt kord aastas või sagedamini, kui see on nõutud riigisestest normidega. Kontrollimeetod, mida saab kasutada seadme filtri toimivuse tõendamiseks, on sätestatud standardis EN 60335-2-69 (22.AA.201.2). Kui seade testi ei läbi, tuleb testi korrata uue põhifiltri.

Kuiva tolmu eemaldamine tolumahuhi

1. Võtke toolmeija ülaosa tolumahuhi pealt maha. 165
2. Võtke kinni süvitatud käepidemetest ja kallutage tolumahuhi tühjendamiseks või eemaldage tolmu. 165
3. Asetage toolmeija ülaosa tolumahuhi peale. 165



Kui soovite toolmeimemise lõpetada, järgige juhiseid lõigus: Pärast kuivade tolmuude imemist 167.

Tolmukotita tolumahuhi tühjendamine (vedelike puhul)

1. Võtke toolmeija ülaosa tolumahuhi pealt maha. 165
2. Võtke kinni süvitatud käepidemetest ja tühjendamiseks kallutage tolumahuhi.
3. Puhastage tolumahuhi serv niiske lapiga.
4. Asetage toolmeija ülaosa tolumahuhi peale. 165



Kui soovite toolmeimemise lõpetada, järgige juhiseid lõigus: Pärast vedelike imemist 167.

Põhifiltri vahetamine

1. Lülitage toolmeija välja. 166



2. Kui järgmine varustus on olemas, tehke lisaks see toiming:

VC 20HX-ACD
VC 40HX-ACD

- ▶ Keerake sisekuuskant-fikseerimiskruvi lahti (5 mm).
- 3. Avage filtrikasseti lukustuskaar.
- 4. Avage filtrikassett.
- 5. Tõstke põhifilter süvenditest hoides ettevaatlikult välja.
- 6. Puhastage tihendi pind lapiga.
- 7. Paigaldage uus põhifilter filtrikassetti.
- 8. Sulgege filtrikassett, selleks keerake kate lukustus ette.
- 9. Sulgege filtrikasseti lukustuskaared.
- 10. Veenduge, et filtrivahetuse tõttu tolmuimejast ja / või põhifiltrist eralduva tolmu uuesti eemaldate.
- 11. Kui järgmine varustus on olemas, tehke lisaks see toiming:

VC 20HX-ACD
VC 40HX-ACD

- ▶ Kinnitage filtrikassett fikseerimiskruviga (5 mm).

Täitvusunäidu kontrollimine

Tootel on täitvusaseme kontroll, mis hoiab ära vee sissetungimine turbiini ning seeläbi turbiini ja toote kahjustusi. Täitvusasemet kontrollitakse 2 traatsondi abil.

Veenduge, et traatsandid on alati laitmatu tehnilises seisundis ja neid ei ole modifitseeritud ega manipuleeritud. Vastasel korral ei ole toote töö tagatud. Kontrollige ja puhastage sonde ainult alpool kirjeldatud viisil.

1. Võtke tolmuimeja ülaosa tolmumahuti pealt maha. 165
2. Kontrollige lülituskontakte (traadid) määrdumise suhtes ja vajaduse korral puhastage need harjaga.
3. Kontrollige tolmuimeja ülaosa tihendit määrdumise suhtes ja vajaduse korral puhastage see lapiga.
4. Asetage tolmuimeja ülaosa tolmumahuti peale. 165

Transport

Tolmuimeajat ei tohi riputada kraana külge.

- ▶ Hoidke lisatarvikud ja -seadiseid selleks ettenähtud hoidikutes.
- ▶ Tühjendage tolmuimeja enne teise kohta transportimist.
- ▶ Ärge kallutage tolmuimeajat ja juhul, kui olete imenud vedelikke, transportige tolmuimeajat ainult püstiasendis.
- ▶ Teisaldamiseks võite vooliku mõlemad otsad koonusadapteri abil ühendada.



HOIATUS

Terviseohtlikust tolmust tingitud vigastuste oht! Liitmiku kaudu võib välja pääseda ohtlikke sisseimetud aineid.

- ▶ Tolmuimeja transportimisel ja kasutusvälisel ajal sulgege sisselaskeliitmik korgiga.

Täiendavad ohutusnõuded tolmuvabaks transportimiseks

Tolmuvabaks transportimiseks tuleb võtta järgmised meetmed:

Kui tolmuimeajat on kasutatud saastatud piirkonnas, tuleb põhimõtteliselt kõik tolmuimeja osad saastatuks lugeda. Käsitsege tolmuimeajat vastavalt sellele ja võtke tarvitusele kõik meetmed tervisele ohtliku tolmu edasi kandmise vältimiseks.

- ▶ Asetage imivoolik tarnekomplekti kuuluvasse transpordikotti ja sulgege kott.
- ▶ Sulgege imemislitmik.
- ▶ Võtke imitoru koos põhjaotsakuga hoidikust välja. Hoidke tolmuimeajat kandekäepidemest ja imitorust, mitte lükkamiskaarest.
- ▶ Enne tolmuimeja saastatud alalt eemaldamist tuleb tolmuimeja pind tolmu imemismeetodiga saastatusest puhastada ja põhjalikult puhastada või töödelda seda tihendusainetega.

Hoiulepanek

- ▶ Puhastage tolmuimeja pärast imemist kuivadest tolmudest 167 või vedelikest meediumitest 167.
- ▶ Hoolitsege selle eest, et mahutisse ei jääks veejääke või ni puurmete jäägid ei saaks imivoolikusse ja mahutisse kinni kuivada.
- ▶ Hoidke seadet kuivas, kõrvalistele isikutele ligipääsmatus kohas.
- ▶ Tolmuimeajat tohib säilitada ainult sisetingimustes.

Rikkeabi



Kui esineb rike, mida järgmises tabelis nimetatud ei ole või mida te ise kõrvaldada ei oska, siis pöörduge **Hilti** teeninduskeskusse.

Toote võimalikud tõrked

Tõrge	Võimalik põhjus	Lahendus
Akustiline hoiatussignaal (vähenenud imivõimsus)	Tolmukott on täis.	▶ Vahetage tolmukott välja.
	Filtrielement on väga määrdunud.	▶ Kui automaatne filtripuhastus on inaktiveeritud, aktiveerige see ning laske vee- ja tolmuimejal 30 sekundit töötada.



Tõrge	Võimalik põhjus	Lahendus
Akustiline hoiatussignaal (vähenenud imivõimsus)	Elektrilise tööriista imivoolik või tolmuemalduskate on ummistunud. Vooliku läbimõõt on välja reguleeritud valesti.	▶ Puhastage imivoolik ja tolmuemalduskate. ▶ Reguleerige vooliku läbimõõd välja 166.
Seade puhub tolmu välja.	Põhifilter ei ole korrektset paigaldatud. Põhifilter on kahjustatud.	▶ Monteerige põhifilter uuesti. 168 ▶ Paigaldage uus põhifilter. 168
Seade lülitub soovimatult sisse ja välja või annab kasutajale staatilise laengu.	Elektrostaatiline juhtimine ei ole tagatud, seade on ühendatud maandamata pistikupessa.	▶ Ühendage seade maandatud pistikupessa, kasutage antistaatilisest voolikut.
Mootor ei tööta enam.	Võrgupistikupesa kaitsekork on välja lülitunud. Tolmumahuti on täis. Rakendus mootori termokaitse.	▶ Lülitage kaitsekork sisse. ▶ Pärast veelkordset väljalülitumist tehke kindlaks liigvoolu põhjus. ▶ Lülitage seade välja ja tühjendage tolmu- mahuti. ▶ Lülitage seade välja ja laske sellel umbes 5 minutit jahtuda. ▶ Kui mootor ei käivitu, toimetage seade Hilti hooldekeskusse.
Mootor ei tööta automaatrežiimis.	Külge ühendatud tööriist on defektne või ei ole korrektset ühendatud.	▶ Kontrollige ühendatud seadme toimivust või ühendage võrgupistik õigesti pistikupessa.
Automaatne filtripuhastus ei toimi.	Imivoolik ei ole külge ühendatud.	▶ Ühendage külge imivoolik.

Võimalik tõrge süsteemi kasutamise ajal

Siin näidatud veateated võidakse kuvada süsteemi toote mitmeotstarbelisel ekraanil (nt teemantpuurmasinal). Järgige süsteemi toote kasutusjuhendis toodud juhiseid vigade kõrvaldamiseks.

Tõrge	Võimalik põhjus	Lahendus
Pöleb hoolduse indikaatorituli Filtri vahetamine .	Põhifilter on ummistunud või liiga vana. Põhifiltrit pole paigaldatud.	▶ Kontrollige tolmu- mahuti täitetaset. ▶ Vajutage käsitsusnuppu 164 ▶ Vajaduse korral vahetage filter välja. 168 ▶ Pange sisse sobiv põhifilter. 168
Tolmuimeja ei tööta või lülitub pärast lühiaegset käivitumist välja.	Rakendus täituvusastme kontroll.	▶ Tühjendage tolmu- mahuti. 168 ▶ Kontrollige täituvusnäitu. 169

Utiliseerimine



HOIATUS

Valest käitlemisest tingitud vigastuste oht! Eralduvad gaasid või vedelikud on terviseohtlikud.

- ▶ Ärge saatke kahjustada saanud akusid posti teel!
- ▶ Lühise vältimiseks katke akukontaktid elektrit mittejuhtiva materjaliga.
- ▶ Käideldes akusid nii, et need ei satu laste kätte.
- ▶ Utiliseerige aku **Hilti Store** esinduses või pöörduge asjaomase jäätmekäitlusettevõtte poole.

Enamik **Hilti** seadmete valmistamisel kasutatud materjalidest on taaskasutatavad. Taaskasutuse eelduseks on materjalide korralik sorteerimine. Paljudes riikides kogub **Hilti** kasutusressursi ammendanud seadmed kokku. Lisateavet saate **Hilti** müügiesindusest.

- ▶ Ärge visake kasutusressursi ammendanud elektrilisi tööriistu, elektroonikaseadmeid ja akusid olmejäätmete hulka!

Tootja garantii

- ▶ Garantiitingimusi puudutavates küsimustes pöörduge oma kohaliku **Hilti** partneri poole.



Lisateave

Lisateavet kasutamise, tehnika, keskkonna, RoHS-deklaratsiooni (ainult Hiina ja Taiwani turud) ning jäätmekäitluse kohta saate järgmise lingi alt: qr.hilti.com/manual/?id=2418904

Selle lingi leiate ka kasutusjuhendi lõpust QR-koodina.



Iv Originaalä lietošanas instrukcija

Informācija par lietošanas instrukciju

Par šo lietošanas instrukciju

- **Brīdinājums!** Pirms sākt izstrādājuma lietošanu, pārlicinieties, ka ir izlasīta un saprasta izstrādājumam pievienotā lietošanas instrukcija, ieskaitot pamācības, drošības norādījumus un brīdinājumus, attēlus un specifikācijas. Īpaši rūpīgi iepazīstieties ar pamācībām, drošības norādījumiem un brīdinājumiem, attēliem un specifikācijām, kā arī sastāvdaļām un funkcijām. Neievērošanas gadījumā pastāv elektriskās strāvas trieciena, aizdegšanās un/vai smagu traumu risks. Rūpīgi uzglabāiet lietošanas instrukciju, ieskaitot visas pamācības, drošības norādījumus un brīdinājumus, turpmākai izmantošanai.
- **HILTI** izstrādājumi ir paredzēti profesionāliem lietotājiem, un to darbināšanu, apkopi un tehniskā stāvokļa uzturēšanu drīkst veikt tikai kvalificēts, atbilstīgi apmācīts personāls. Personālam ir jābūt labi informētam par iespējamajiem riskiem, kas var rasties darba laikā. Izstrādājums un tā papildaprīkojums var radīt bīstamas situācijas, ja to uztic neprofesionālam personālam vai nelieto atbilstīgi nosacījumiem.
- Pievienotā lietošanas instrukcija atbilst aktuālajam tehnikas attīstības līmenim tās sagatavošanas brīdī.. Aktuālā versija vienmēr ir pieejama tiešsaistē, Hilti izstrādājumu lapā. Lai tai piekļūtu izmantojiet šajā lietošanas instrukcijā iekļauto saiti vai kvadrāt kodu, kas apzīmēts ar simbolu
- Vienmēr pievienojiet lietošanas instrukciju izstrādājumam, ja tas tiek nodots citai personai.

Apzīmējumu skaidrojums

Brīdinājumi

Brīdinājumi pievērš uzmanību bīstamībai, kas pastāv, strādājot ar izstrādājumu. Tiek lietoti šādi signālvārdi:

BĪSTAMI!

BĪSTAMI!

- Pievērš uzmanību draudošām briesmām, kas var izraisīt smagus miesas bojājumus vai nāvi.

BRĪDINĀJUMS!

BRĪDINĀJUMS!

- Pievērš uzmanību iespējamam apdraudējumam, kas var izraisīt smagas traumas vai pat nāvi.

IEVĒROT PIESARDZĪBU!

UZMANĪBU!

- Norāda uz iespējami bīstamām situācijām, kas var izraisīt traumas vai materiālos zaudējumus.

Dokumentācijā lietotie simboli

Mūsu dokumentācijā tiek lietoti šādi simboli:

	Pirms lietošanas izlasiet instrukciju
	Uzmanību!
	Norādījumi par lietošanu un cita noderīga informācija
	Rīcība ar otreiz pārstrādājamiem materiāliem
	Neizmetiet elektroiekārtas un akumulatorus sadzīves atkritumos.

Attēlos lietotie simboli

Mūsu attēlos tiek lietoti šādi simboli:

	Šie skaitļi norāda uz attiecīgajiem attēliem, kas atrodami šīs instrukcijas sākumā.
	Numerācija attēlos atbilst veicamo darbību secībai un var atšķirties no darbību apraksta tekstā.
	Pozīciju numuri tiek lietoti attēlā Pārskats un norāda uz leģendas numuriem sadaļā Izstrādājuma pārskats .





Šī simbola uzdevums ir pievērst īpašu uzmanību izstrādājuma lietošanas laikā.

Simboli atkarībā no izstrādājuma

Vispārīgi simboli

Simboli, kas tiek lietoti saistībā ar izstrādājumu.



Izstrādājums atbalsta tehnoloģiju NFC, kas ir saderīga ar iOS un Android platformām.

Aizlieguma zīmes

Aizlieguma zīmes norāda, kādas darbības nav atļautas.



Aizliegts pārvietot ar ceļamkrānu

Drošība

Vispārīgie drošības norādījumi

- ▶ **BRĪDINĀJUMS! JĀIZLASA VISAS INSTRUKCIJAS.** Šeit sniegto darba drošības noteikumu neievērošana var izraisīt ugunsgrēku un būt par cēloni elektriskajam triecienam vai nopietnam savainojumam. **UZGLABĀJIET INSTRUKCIJU DROŠĀ UN ĒRTI PIEEJAMĀ VIETĀ.**
- ▶ Aizliegts veikt nesankcionētas manipulācijas vai pārveidot izstrādājumu.
- ▶ Izmantojiet piemērotu izstrādājumu. Nelietojiet izstrādājumu mērķiem, kam tas nav paredzēts, un lietojiet to tikai paredzētajam mērķim un tikai tad, kad tas ir nevainojamā tehniskajā stāvoklī.
- ▶ Pirms sākt darbu ar šo izstrādājumu, iepazīstieties ar informāciju par tās lietošanu, uzsūcamā materiāla iespējamo bīstamību un drošu utilizāciju.
- ▶ Izstrādājumu drīkst lietot tikai personas, kas ir kārtīgi iepazīnušās ar tās funkcijām, instruētas par iekārtas drošu lietošanu un apzinās ar to saistītos riskus. Izstrādājums nav paredzēts bērniem. Bērni jāpieskata, lai nepieļautu, ka tie rotaļājas ar izstrādājumu.
- ▶ Ja izstrādājumi netiek lietoti, uzglabājiet tos drošā vietā. Izstrādājumi, kas netiek lietoti, jāglabā sausā, augstu novietotā vai noslēdzamā vietā, kur tiem nevar piekļūt bērni.
- ▶ Ievērojiet jūsu valstī spēkā esošos drošības tehnikas noteikumus.
- ▶ Ar šī nosūcēja palīdzību nedrīkst tīrīt cilvēkus un dzīvniekus.
- ▶ Nelietojiet nosūcēju ūdeni vai zem ūdens.

Darba vieta

- ▶ Rūpējieties par labu darba vietas apgaismojumu.
- ▶ Nodrošiniet darba vietā labu ventilāciju. Nepietiekama ventilācija darba vietā var novest pie putekļu izraisītiem veselības traucējumiem.
- ▶ Turiet darba vietu tīru, raugieties, lai darba zonā neatrastos priekšmeti, un pievērsiet uzmanību darba zonā izvietotiem barošanas kabeļiem. Nevērigi novietoti barošanas kabeļi rada pakļūšanas risku un var izraisīt traumas.
- ▶ Nestrādājiet ar izstrādājumu sprādzienbīstamā vidē, kurā atrodas uzliesmojoši šķidrums, gāzes vai putekļi. Elektroiekārtas dzirksteļo, un tas var izraisīt uzliesmojošu putekļu vai tvaiku aizdegšanos.
- ▶ Ja novadītais gaiss nonāk atpakaļ telpā, lietojot putekļu nosūkšanu, nepieciešams nodrošināt telpā pietiekamu gaisa apmaiņu L.

Personīgā drošība

- ▶ Strādājiet ar izstrādājumu uzmanīgi, darba laikā saglabājiet paškontroli un rīkojieties saskaņā ar veselo saprātu. Nelietojiet izstrādājumu, ja esat noguruši vai atrodaties narkotisko vielu, alkohola vai medikamentu ietekmē. Mirklis neuzmanības izstrādājuma lietošanas laikā var kļūt par cēloni nopietnām traumām.
- ▶ Izvairieties no nedabiskām pozām. Darba laikā vienmēr saglabājiet līdzsvaru un nodrošinieties pret paslīdēšanu.
- ▶ Lietotājam un tuvumā esošajām personām izstrādājuma lietošanas un apkopes laikā jāvalkā attiecīgajam lietojumam atbilstīgs individuālais aizsargaprīkojums. Strādājot ar noteiktiem materiāliem, ir nepieciešams papildu aizsargaprīkojums; skat. informāciju nodaļā "Uzsūcamais materiāls" 173.
- ▶ Ja elektroiekārtas konstrukcija ļauj pievienot putekļu nosūkšanas vai savākšanas ierīci, sekojiet, lai tā būtu pievienota darbināta pareizi. Putekļu nosūcēja lietošana samazina putekļu kaitīgo ietekmi.
- ▶ Izstrādājumu nedrīkst lietot personas (tostarp bērni) ar ierobežotām psihiskajām, uzvertes vai garīgajām spējām vai bez pietiekamas pieredzes un/vai pietiekamām zināšanām.
- ▶ Bērni jābrīdina un jāpieskata, lai nepieļautu, ka viņi izmanto izstrādājumu rotaļām.
- ▶ Bērni no 8 gadu vecuma un personas ar ierobežotām fiziskajām, uzvertes vai mentālajām spējām vai nepietiekamu pieredzi un zināšanām drīkst lietot šo izstrādājumu tikai atbildīgās personas uzraudzībā vai pēc tam, kad ir saņēmuši norādījumus par izstrādājuma drošu lietošanu un izpratuši ar to saistītos riskus. Bērni nedrīkst rotaļāties ar izstrādājumu. Bērni bez uzraudzības nedrīkst veikt iekārtas tīrīšanu un apkopes darbus, kas jāveic iekārtas lietotājam.

Elektrodrošība

- ▶ Izstrādājuma kontaktakšai jāatbilst elektrotīkla kontaktlīdzgai. Kontaktakšas konstrukciju nedrīkst nekādā veidā mainīt. Kopā ar izstrādājumiem, kuriem ir aizsargzņēmējums, nedrīkst lietot adapteru spraudņus. Neizmainītas konstrukcijas kontaktakšas, kas piemērotas kontaktlīdzgai, ļauj samazināt elektriskā trieciena risku.
- ▶ Nelietojiet izstrādājumu ar bojātu barošanas kabeli vai kontaktakšu. Barošanas kabeļa vai kontaktakšas bojājuma gadījumā nododiet izstrādājumu autorizētai **Hilti** servisa organizācijai, lai veiktu pārbaudi un/vai remontu.
- ▶ Nenovietojiet barošanas kabeli zem paklāja, mēbeļiem vai cita aprīkojuma. Nenosedziet barošanas kabeli ar kājslaukiem, grīdceliniem vai tamlīdzīgiem pārsējiem. Novietojiet barošanas kabeli ārpus zināmajiem pārvietošanās ceļiem un raugieties, lai barošanas kabelis neradītu pakļūšanas risku.



- ▶ Pievienojiet kontaktdakšu atbilstoši, sazemētai kontaktlīdzdaļi, kas ir droši instalēta un pielāgota visiem vietējiem apstākļiem. Ja jums rodas šaubas par to, vai kontaktlīdzdaļi ir droši sazemēti, uzdodiet veikt pārbaudi kvalificētam elektrotehnikas speciālistam.
- ▶ Pārbaudiet, vai barošanas kabelis nav novietots pelnēs.
- ▶ Regulāri pārbaudiet izstrādājuma barošanas kabeli un nepieciešamības gadījumā uzdodiet **Hilti** servisa darbiniekiem veikt tā nomaiņu. Regulāri pārbaudiet pagarinātājkabeļus un bojājumu gadījumā nomainiet tos.
- ▶ Ja darba laikā tiek bojāts barošanas kabelis vai pagarinātājkabelis, tam nekādā gadījumā nedrīkst pieskarties. Atvienojiet izstrādājumu no elektrotīkla. Bojāti barošanas kabeli un pagarinātāji var izraisīt bīstamu elektrisko triecienu.
- ▶ Barošanas kabeli drīkst nomainīt tikai pret lietošanas instrukcijā norādītā tipa kabeli.
- ▶ Nesiesiet un nepakariniet izstrādājumu aiz barošanas kabeļa. Neraujiet aiz kabeļa, ja vēlaties atvienot izstrādājumu no elektrotīkla kontaktlīdzdaļes. Sargājiet kabeli no karstuma, eļļas, asām šķautnēm un izstrādājuma kustīgajām daļām. Bojāts vai sapīķerējis elektrokabelis var būt par cēloni elektriskajam triecienam.
- ▶ Lai pārvietotu nosūcēju uz citu vietu, nekad nevelciet to aiz barošanas kabeļa. Nebrauciet ar nosūcēju pāri barošanas kabelim.
- ▶ Sprieguma padeves pārtraukuma gadījumā izslēdziet izstrādājumu un atvienojiet barošanas kabeli.
- ▶ Nosūcēja galvas montāžas laikā uzmanieties no iespējamies un barošanas kabeļa bojājumiem. Pastāv traumu un bojājumu risks.
- ▶ Sargājiet izstrādājumu no lietus un mitruma. Mitrumam iekļūstot elektroiekārtā, pieaug risks saņemt elektrisko triecienu.
- ▶ Nekad nelietojiet izstrādājumu, ja tas ir netīrs vai mitrs. Uz izstrādājuma ārējās virsmas esošie putekļi, kas ir uzkrājušies galvenokārt no vadītspējīgiem materiāliem, vai mitrums nelabvēlīgos apstākļos var izraisīt elektrisko triecienu. Ja bieži tiek apstrādāti elektrību vadoši materiāli, ar tiem piesārņotie izstrādājumi regulāri jānodod pārbaudīšanai **Hilti** servisa darbiniekiem.
- ▶ Pirms veikt apkopes un remonta darbus, filtra vai aprīkojuma daļu nomaiņu vai uz laiku pārtraukt izstrādājuma lietošanu (piemēram, pirms darba pārtraukumiem), atvienojiet izstrādājumu no galvenā strāvas avota (izvelciet tīkla kontaktdakšu vai izņemiet akumulatoru). Šādi jūs novērsīsit izstrādājuma nejausās ieslēgšanās risku.
- ▶ Lai izvairītos no statiskās elektrības izlādes, jālieto antistatiska iesūkšanas šļūtene.

Izstrādājuma rūpīga lietošana un apkope

- ▶ Nekad neatstājat izstrādājumu bez uzraudzības.
- ▶ Putekļsūcēju drīkst darbināt tikai ar iemontētu un nebojātu galveno filtru. Pārbaudiet filtru pirms katras putekļsūcēja lietošanas.
- ▶ Sargājiet izstrādājumu no sala.
- ▶ Pārbaudiet, vai izstrādājums un tā piederumi nav bojāti. Pirms turpināt lietošanu, rūpīgi jāpārbauda, vai drošības ierīces un viegli bojātās daļas funkcionē nevainojami un atbilstoši visiem nosacījumiem. Pārbaudiet, vai iekārtas kustīgās daļas darbojas nevainojami, neiestrēgst vai nav bojātas. Visām detaļām jābūt pareizi nostiprinātām un jāatbilst noteiktajiem tehniskajiem parametriem, lai būtu garantēta nevainojama izstrādājuma darbība.
- ▶ Uzdodiet veikt iekārtas remontu tikai kvalificētam personālam, kas izmanto vienīgi oriģinālās rezerves daļas. Tādējādi tiek garantēta izstrādājuma drošības saglabāšanās.
- ▶ Nelietojiet izstrādājuma pārvietošanai ceļamkrānu vai citas pacelšanas ierīces.
- ▶ Nelietojiet izstrādājumu, lai uz tā pakāptos.
- ▶ Regulāri ar birstītes palīdzību veiciet ūdens līmeņa ierobežošanas ierīces tīrīšanu saskaņā ar instrukcijas norādījumiem un pārbaudiet, vai nav konstatējamas bojājumu pazīmes.

Papildu norādījumi par sprādzienbīstamu putekļu uzsūkšanu

- ▶ Nodrošiniet, lai regulāri tiktu veikti zemējuma pretestības mērījumi. Ievērojiet vietējos likumus un noteikumus, kas ir spēkā iekārtas lietošanas vietā.
- ▶ Darba laikā novietojiet iesūkšanas šļūteni kārtīgi un raugieties, lai tā nebūtu pārlocīta.
- ▶ Regulāri pārbaudiet, vai iesūkšanas šļūtenē un netīrumu tvērnē nav uzkrājušies putekļi, un, ja nepieciešams, iztīriet putekļus, kas uzkrājušies uz sūkšanas šļūtenes, netīrumu tvērnes un izstrādājuma korpusa. Putekļu vai šķidruma atlieku uzkrāšanās var būt potenciāls aizdegšanās avots.
- ▶ Pievienojiet izstrādājumu tikai tādiem putekļus veidojošiem izstrādājumiem, kas **nerada** aizdegšanās avotus (piemēram, karstas metāla skaidas, dzirksteles).
- ▶ Nodrošiniet, lai sistēmas produktiem piederīgo iekārtu daļas, kam piemīt elektriskā vadītspēja, būtu elektrostātiski izemētas. Tas attiecas arī uz nosūkšanas pārsegjiem un II klases izstrādājumu vai instrumentu daļām ar elektrisko vadītspēju Elektrostatiskajai izemēšanai var izmantot pašu izstrādājumu vai atsevišķu elektrostātiskā zemējuma ierīci.
- ▶ Lietojiet tikai **Hilti** ieteiktos piederumus. Citu piederumu lietošana var izraisīt eksplozijas risku.
- ▶ Uzšūcot bīstamu vielu putekļus, ir īpaši tad, ja iekārta tiek lietota kopā ar putekļus radošām elektroiekārtām, vienmēr aktivējiet filtra attīrīšanās funkciju.

Uzsūcamais materiāls

- Hilti** putekļsūcēji un putekļu nosūcēji atkarībā no varianta ir paredzēti noteikta veida putekļiem, kas saskaņā ar EN 60335-2-69 tiek klasificēti kā L, M vai H klases putekļi. Atkarībā no varianta šo izstrādājumu drīkst izmantot tikai norādītās klases putekļu uzsūkšanai. Ievērojiet valsts spēkā esošos attiecīgos noteikumus par putekļu klasifikāciju un pareizu apiešanos ar veselībai kaitīgajiem putekļiem.
- ▶ Pirms darba sākšanas vienmēr noskaidrojiet, kāda kategorija ir veselībai kaitīgajiem putekļiem, kas var rasties darba laikā. Tiek nepārprotami norādīts, ka nosacījumiem atbilstīga lietošana **neietver** darbu ar tādiem veselībai kaitīgiem materiāliem kā, piemēram, azbests un svins, un to apstrādāšana nav atļauta  174. Ja jūs to neievērojat un tomēr apstrādājat azbestu saturošus materiālus, jūsu izstrādājumam tiek anulēta ražotāja garantija.
- ▶ Ja no nosūcēja izplūst putas vai šķidrums, nekavējoties izslēdziet to.
- ▶ Strādājot ar minerālu materiālu uršanas duļķēm, valkājiet atbilstīgu aizsargtērpu un izvairieties no duļķu saskares ar ādu (pH > 9, kodīga iedarbība).
- ▶ Nepieļaujiet saskari ar bāziskiem vai skābiem šķidrumiem. Ja tas tomēr nejausi ir noticis, noskalojiet ar ūdeni. Ja šķidrums iekļūst acīs, tās nekavējoties jāizskalo ar lielu ūdens daudzumu un pēc tam jāvērstas pie ārsta.



- ▶ Putekļi, kas rodas slīpēšanas, griešanas un urbšanas laikā, var saturēt bīstamas ķīmikālijas. Daži piemēri: svins vai krāsas uz svina bāzes; ķieģeļi, betons un citi mūra materiāli, dabīgais akmens un citi kvarcu saturoši produkti; noteiktu veidu koksne, piemēram, skābardis, ozols un ķīmiska apstrādāta koksne; azbests vai azbestu saturoši materiāli. Nosakiet ekspozīcijas līmeni, kam pakļauts iekārtas lietotājs un tuvumā esošās personas, vadoties pēc apstrādājamo materiālu bīstamības kategorijas. Veiciet nepieciešamos pasākumus, lai ekspozīcija nesasniedu kaitīgu līmeni, piemēram, lietojiet putekļu nosūkšanas sistēmu vai piemērotus elpceļu aizsardzības līdzekļus. Vispārīgie ekspozīcijas ierobežošanas pasākumi ir šādi:
 - ▶ darbs labi vēdināmās vietās,
 - ▶ izvairīšanās no ilgstošas saskares ar putekļiem,
 - ▶ putekļu novirzīšana projām no sejas un ķermeņa,
 - ▶ aizsargapģērba valkāšana un savārtītā apģērba mazgāšana ar ūdeni un ziepēm.
- ▶ Uzsūcot karstus materiālus ar temperatūru līdz maks. 60 °C (140 °F), valkājiet aizsargcimdus.
- ▶ Atkarībā no savācamo / uzsūcamo putekļu bīstamības nosūcējam jābūt aprīkotam ar atbilstīgiem filtriem.
- ▶ Nedrīkst iesūkt nosūcējā priekšmetus, kas var sabojāt putekļu maišņu un izraisīt traumas (piemēram, priekšmetus ar asām šķautnēm vai smailēm).
- ▶ Uzsūcot uzliesmojošu materiālu putekļus, pastāv ugunsgrēka un eksplozijas risks. Šādu materiālu uzsūkšanu drīkst veikt tikai kvalificēts specializētais personāls.
- ▶ Iztukšojiet putekļu tvertni tiklīdz tā ir piepildījusies, vai darba maiņas beigās, kā arī pirms katras transportēšanas.
- ▶ Dažādu metālu vai putekļu kombinācijās, kā arī metāla putekļu saskare ar ūdeni var izraisīt ugunsgrēkus vai eksplozijas. Uzsūciet tikai tos materiālus, kurus ražotājs ir nepārprotami atļāvis un kas uzskaitīti sadaļā Atļautais lietojums 175.
- ▶ Noskaidrojiet visas uzliesmojošu putekļu īpašības un varbūtējās reakcijas ar citām vielām un nosakiet visus drošības aspektus, kas jāņem vērā, strādājot ar attiecīgā veida putekļiem.

Apraksts

Izstrādājuma pārskats

- | | |
|---|---|
| Sūcēja galva | Grozāms darbības režīma slēdzis |
| Pārnēsāšanas rokturis | Ieplūdes savienojums (iesūkšanas šļūtene) |
| Indikācijas un vadības panelis | Iekārtas pievienošanas līgзда |
| Tālvadības moduļa (opcija) līgzdas vāciņš | Tvertne VC 20 / VC 150-6 |
| Savilkšanas cilpa Hilti koferim | Tvertne VC 40 / VC 150-10 |
| Fiksācijas āķi (2x) ar gumijas savilcēju | Tvertne maišņu rullim VC-CB (opcija) |
| Stieples zondes uzplīdes līmeņa kontrolei | Tvertnes aizslēgi (2x) |
| Gaisa izplūdes atvere | Grozāms rullītis ar rītena bremzi |
| Barošanas kabelis | Transportēšanas rokturis (izvelkams) |
| Filtra kasetes bloķēšanas stīpa | Transportēšanas roktura bloķēšanas stīpa |
| Filtra kasete | Pārnēsāšanas rokturis |

Indikācijas un vadības panelis

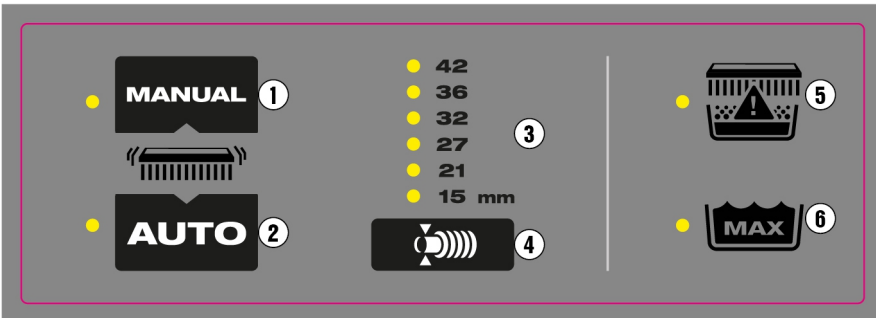

- | | |
|--|---|
| Filtra manuālas attīrīšanas vadības taustiņš | Vadības taustiņš šļūtenes diametra iestatīšanai |
| Filtra automātiskās attīrīšanas vadības taustiņš | Filtra statusa LED indikācija |
| Izvēlētajā šļūtenes diametra indikācija | Maksimālā ūdens līmeņa LED indikācija |

Nosacījumiem atbilstīga lietošana

Šeit aprakstītie izstrādājumi ir universāli industriālie putekļu nosūcēji, kas paredzēti profesionālai lietošanai. Tos var izmantot gan sausu, gan slapju materiālu uzsūkšanai.



Lai izvairītos no traumām, lietojiet tikai oriģinālos **Hilti** piederumus un instrumentus. Lai izvairītos no statiskās elektrības izlādes, jālieto antistatiska iesūkšanas šūtene.

Pielaujамie lietojumi

- Liela daudzuma minerālu materiālu putekļu uzsūkšana, strādājot ar **Hilti** abrazīvajām slīpmašīnām, griezējiekārtām, perforatoriem un sausā režīmā darbināmiem vainagurbjiem
- Minerālu materiālu urbšanas duļķu nosūkšana, strādājot ar **Hilti** dimanta vainagurbjiem vai **Hilti** dimanta zāģiem
- Šķidrumi, kuru temperatūra nepārsniedz 60 °C (140 °F)
- Uzliesmojošu putekļu uzsūkšana neklasificētās (parastās) vietās (kas nav sprādzienbīstama vide).
- Šķidrumi, kuru **uzliesmošanas temperatūra** nepārsniedz **55 °C** (131 °F)
- Kokskaidu un koksnes putekļu nosūkšana, strādājot ar **Hilti** zāģiem, slīpmašīnām un urbjiem

VC 20MX-ACD
VC 40MX-ACD

- Veselībai kaitīgu, sausu, nedegošu putekļu, šķidrumu, kokskaidu un bīstamu putekļu ar ekspozīcijas robežvērtību $\geq 0,1 \text{ mg/m}^3$ (putekļu klase M) uzsūkšana.



Iekārtām, kas paredzētas darbam ar kvarcu saturošu minerālo materiālu putekļiem, jāatbilst vismaz putekļu klasei M.

VC 20HX-ACD
VC 40HX-ACD

- Sausu, nedegošu, veselībai kaitīgu putekļu, kas atbilst putekļu klasei H saskaņā ar EN 60335-2-69, uzsūkšana

Neatļauts lietojums

- Tādu materiālu uzsūkšana, kuru temperatūra pārsniedz 60 °C (140 °F) (piemēram, degošas cigaretes, karsti pelni)
- Agresīvu šķidrumu, piemēram, dzeses šķidrumu un smērvielu, benzīna, šķīdinātāju, skābju (pH <5), un sārmu (pH >12,5) uzsūkšana
- Smailu vai asu priekšmetu uzsūkšana, jo tie var sabojāt, piemēram, ievietoto putekļu maisiņu
- Karstu daļiņu vai kvēlojošu materiālu uzsūkšana, kas var izraisīt aizdegšanos vai sprādzienu šļūtenē vai tvētnē.
- Magnija putekļu un pulvera uzsūkšana.
- Tādu sausu putekļu vai šķidrumu uzsūkšana, kuru **uzliesmošanas temperatūru** nepārsniedz **55 °C** (131 °F)
- Tādu putekļu vai šķidrumu uzsūkšana, kas rada lielu sprādziena risku (aizdegšanās enerģija mazāka nekā 1 mJ) vai veido uzliesmojošu putekļu un šķidrumu maisījumus
- Lietošana klasificētās (bīstamās) vietās (sprādzienbīstamā vidē).
- Azbesta un to saturošu materiālu, svina un to saturošu materiālu uzsūkšana

VC 20HX-ACD
VC 40HX-ACD



H klases nosūcējiem ir nepieciešama apkope, kas jāveic pēc vajadzības, taču ne retāk kā vienreiz gadā, un ietver arī varbūtējo remontu un pārbaudi, ko veic kompetents speciālists. Pēc pieprasījuma jāuzrāda pārbaudes rezultāti.

Ievērojiet jūsu valstī spēkā esošos noteikumus! Ievērojiet jūsu valstī spēkā esošos nelaiemes gadījumu profilakses noteikumus, kas attiecas uz darbu ar H klases nosūcējiem.

Varbūtējā nepareiza lietošana

- Stacionāra lietošana nepārtrauktas darbības režīmā, piemēram, automātiskajās vai pusautomātiskajās līnijās
- Uz sāniem novietota nosūcēja darbināšana
- Nosūcēja izmantošana, lai pakāptos
- Nosūcēja pārvietošana ar ceļamkrānu vai citām pacelējierīcēm

Norādījumi par lietošanu

Apmeklējiet Hilti izstrādājumu lapu!

Informācija par visiem jūsu nosūcējam piemērotajiem putekļu maisiņiem, filtriem un citiem piederumiem ir pieejama mūsu izstrādājumu lapā, izmantojot saiti qr.hilti.com/r/0000000.



Lai uzreiz piekļūtu **Hilti** izstrādājumu lapai, noskenējiet kvadrāt kodu.

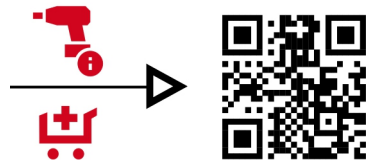

Papildaprīkojums un izmantošanas veids



Vienmēr lietojiet putekļu maisiņus tikai vienu reizi. Visi putekļu maisiņi ir paredzēti vienreizējai lietošanai un var saplīst, ja tos lieto atkārtoti.

Papildaprīkojums	Izmantošanas veids
Putekļu maisiņš no plastmasas PE VC 20, VC 150-6	Minerāliem materiāliem (sausiem)



Papildaprīkojums	Izmantošanas veids
Putekļu maisiņš no plastmasas PE VC 40, VC 150-10	Minerāliem materiāliem (sausiem)
Putekļu maisiņš Fleece , VC 20, VC 150-6	Koksnes materiāliem (sausiem) (nav paredzēts minerāliem materiāliem)
Putekļu maisiņš Fleece , VC 40, VC 150-10	Koksnes materiāliem (sausiem) (nav paredzēts minerāliem materiāliem)
Putekļu maisiņš VC 20H-X* (plastmasas)	slapjiem un sausiem minerāliem materiāliem
Putekļu maisiņš VC 40H-X* (plastmasas)	slapjiem un sausiem minerāliem materiāliem
Filtrs PTFE VC 20/40/150	Visiem lietojumiem (slapjiem un sausiem)
Universālais filtrs VC 20/40/150	Visiem lietojumiem (slapjiem un sausiem)
Filtrs HEPA VC 20/40/150	slapjiem un sausiem putekļiem
Filtrs H VC 20/40/150*	Speciālais filtrs darbam ar putekļu klasi H (attīrāms)
Nosūķšanas šūtene 36×4,65M AS	slapjiem un sausiem putekļiem

*Ja jūs izmantojat H klases nosūcēju, vienmēr lietojiet atbilstīgu filtru (kas sertificēts putekļu klasei H) un putekļu maisiņu (kas sertificēts putekļu klasei H). Pretējā gadījumā nevar garantēt nosūcēja sertifikācijas atbilstību attiecīgās putekļu klases prasībām.

Īpašas uzlīmes uz izstrādājuma

BRĪDINĀJUMS. Šajā nosūcējā atrodas veselībai kaitīgi putekļi. Tā iztukšošanu un apkopi, tostarp putekļu maisiņa utilizāciju, drīkst veikt tikai kompetenti speciālisti, kas valkā piemērotus individuālos aizsargīdzekļus. Darbiniet nosūcēju tikai tad, ja tas ir aprīkots ar pilnībā nokomplektētu un nevainojami funkcionējošu filtru sistēmu.

Norāde par putekļu klasifikāciju ir atrodama izstrādājumam piestiprinātajā uzlīmē. Uz nosūcēja ir viena no šādām brīdinājuma uzlīmēm:

Brīdinājuma uzlīmes M

VC 20MX-ACD saskaņā ar IEC 60335-2-69:2021

VC 40MX-ACD saskaņā ar IEC 60335-2-69:2021



Brīdinājuma uzlīmes H

VC 20HX-ACD saskaņā ar IEC 60335-2-69:2021

VC 40HX-ACD saskaņā ar IEC 60335-2-69:2021



Brīdinājuma uzlīmes ACD

VC 20MX-ACD saskaņā ar IEC 60335-2-69:2021

VC 40MX-ACD saskaņā ar IEC 60335-2-69:2021

VC 20HX-ACD saskaņā ar IEC 60335-2-69:2021

VC 40HX-ACD saskaņā ar IEC 60335-2-69:2021



Nodrošiniet, lai brīdinājuma uzlīme būtu labi redzama.



Piegādes komplektācija

Slapjo un sauso materiālu nosūcējs, ieskaitot filtra elementu, iesūkšanas šļūtene kopā ar grozāmo uznavu (nosūcēja pusē) un iekārtas pievienošanas uznavu, putekļu maisiņš PE (no plastmasas), lietošanas instrukcija

Citus šim izstrādājumam izmantojamus sistēmas produktus meklējiet **Hilti Store** vai tīmekļvietnē: **www.hilti.group**

Bluetooth

Šis izstrādājums ir aprīkots ar Bluetooth (opcija).

Bluetooth ir bezvadu datu pārraides savienojums, kas nodrošina komunikāciju starp diviem ar Bluetooth aprīkoti izstrādājumiem, kas atrodas nelielā attālumā viens no otra.

Indikācija un brīdinājuma signāli

Nosūcējs ir aprīkots ar dažādām kontroles sistēmām, kuras iedarbina optiskus brīdinājuma signālus (LED indikāciju) vai akustiskus brīdinājuma signālus (skaņas signālus):

LED indikācijas elementi

Indikācijas elements	LED indikācija	Nozīme
	LED deg zaļā krāsā	Automātiskā filtra attīrīšana ir aktivēta.
	LED mirgo oranžā krāsā	Galvenais filtrs ir gandrīz pilns, un ir jāveic tā tīrīšana 179.
Galvenā filtra statusa indikācija 	LED deg sarkanā krāsā	1. iespēja: netīrumu tvertne ir pilna. Pārbaudiet netīrumu tvertnes uzpildes līmeni. 2. iespēja: aizsērējis galvenais filtrs. Veiciet filtra manuālo attīrīšanu 179. Ja LED joprojām neno-dzīst, nomainiet galveno filtru 182.
	LED mirgo sarkanā krāsā	Galvenais filtrs nav ievietots vispār vai ir ievietots nepareizi. Pārbaudiet, vai galvenais filtrs ir ievietots un vai tā montāža ir veikta pareizi 182.
	LED deg sarkanā krāsā (tikai šķidrumu uzsūkšanas gadījumā)	Ir sasniegts maksimālais uzpildes līmenis, un ir iedarbojusies uzpildes līmeņa kontrole. Iztukšojiet netīrumu tvertni 181.

Akustiskie brīdinājuma signāli

Ja gaisa plūsmas ātrums iesūkšanas šļūtenē kļūst mazāks par 20 m/s, drošības apsvērumu dēļ atskan akustiskais brīdinājuma signāls.

Lai brīdinājuma signāla aktivēšana notiktu pareizi, jāizvēlas tāds šļūtenes diametra iestatījums , kas atbilst izmantojamās iesūkšanas šļūtenes diametram.

Filtra attīrīšana

Nosūcējs ir aprīkots ar manuālu un automātisku filtra attīrīšanu, kas palīdz lielā mērā attīrīt filtra elementu no putekļu nogulsējumiem. Filtra elements tiek automātiski attīrīts ar spēcīgas gaisa plūsmas palīdzību (dzirdama pulsējoša skaņa). Filtra attīrīšanas funkcija darbojas tikai tad, ja ir pievienota iesūkšanas šļūtene.

Automātisko filtra attīrīšanas funkciju var izslēgt, nospiežot taustiņu un atkal ieslēgt, vēlreiz nospiežot taustiņu .

Neatkarīgi no automātiskās filtra attīrīšanas filtru jebkurā brīdī var iztīrīt manuāli 179.

Ņemiet vērā filtra attīrīšanas vadības taustiņu LED indikācijas nozīmi. 177

Pēc katras nosūcēja ieslēgšanas tiek automātiski aktivēta filtra attīrīšana.

Lai nepārtraukti nodrošinātu lielu sūkšanas jaudu, lietojot nosūcēju sistēmas ietvaros (it īpaši slīpēšanas, griešanas vai rievšanas laikā) vai iesūcot lielākus daudzumus putekļu, automātiskajai filtra attīrīšanas funkcijai jābūt aktivētai.

Tehniskie parametri

Izstrādājuma īpašības

Ja šis iekārtas darbināšanai izmanto generatoru vai transformatoru, tā izejas jaudai jābūt vismaz divreiz lielāka par nominālo izejas jaudu, kas norādīta uz iekārtas identifikācijas datu plāksnītes. Transformatora vai generatora darba spriegumam vienmēr jābūt iekārtas nominālā sprieguma diapazonā ar pieļaidi +5 % vai -15 %.



	VC 20MX-ACD	VC 40MX-ACD	VC 20HX-ACD	VC 40HX-ACD
Izstrādājuma paudze	5	5	5	5
Svars	11 kg	14,8 kg	11 kg	14,8 kg
Lietderīgais putekļu daudzums	15 kg	34 kg	15 kg	34 kg
Lietderīgais ūdens tilpums	9 ℓ	22,8 ℓ	9 ℓ	22,8 ℓ
Tvertnes tilpums	15 ℓ	30 ℓ	15 ℓ	30 ℓ
Maks. papildu slodze no uzpildes	25 kg	25 kg	25 kg	25 kg
Gaisa temperatūra	-10 °C ... 40 °C	-10 °C ... 40 °C	-10 °C ... 40 °C	-10 °C ... 40 °C
Tikla frekvence	50 Hz ... 60 Hz	50 Hz ... 60 Hz	50 Hz ... 60 Hz	50 Hz ... 60 Hz
Filtra attīršana	automātika, ar sensora vadību	automātika, ar sensora vadību	automātika, ar sensora vadību	automātika, ar sensora vadību
Aizsardzības klase	I	I	I	I
Aizsardzības veids	IP X4	IP X4	IP X4	IP X4

Nominālais spriegums

	110 V	110 V (GB 16 A)	110 V (GB 32 A)	220-240 V	220-240 V (CH)
Nominālā ieejas jauda	1 100 W	1 100 W	1 100 W	1 200 W	1 200 W
Integrētās elektroiekārtu kontaktligzdas pieslēguma jauda	•/•	650 W (tikai versijām ar integrētu iekārtas pievienošanas ligzdu)	1 600 W	2 400 W	1 100 W
Tikla pieslēgums (tips)	H07 RNF 3G 1,5 mm ²	H07 RNF 3G 1,5 mm ²	H07 RNF 3G 2,5 mm ²	H07 RNF 3G 1,5 mm ²	H07 RNF 3G 1,5 mm ²

220-240 V (GB)	
Nominālā ieejas jauda	1 200 W
Integrētās elektroiekārtu kontaktligzdas pieslēguma jauda	1 800 W
Tikla pieslēgums (tips)	H07 RNF 3G 1,5 mm ²

Plūsmas apjoms un spiediena pazeminājums

		110 V (GB 16 A)	110 V (GB 32 A)	110 V	220-240 V
Maks. plūsmas apjoms	Turbīna	71 ℓ/s 255,6 m ³ /h 150 cfm	71 ℓ/s 255,6 m ³ /h 150 cfm	71 ℓ/s 255,6 m ³ /h 150 cfm	74 ℓ/s 266,4 m ³ /h 157 cfm
	Šūtenes gals	49,2 ℓ/s 177,1 m ³ /h 104 cfm	49,2 ℓ/s 177,1 m ³ /h 104 cfm	49,2 ℓ/s 177,1 m ³ /h 104 cfm	50,6 ℓ/s 183 m ³ /h 107 cfm
Maksimālais vakuums		22,3 kPa (223 mbar)	22,3 kPa (223 mbar)	22,3 kPa (223 mbar)	24,5 kPa (245 mbar)

		220-240 V (CH)
Maks. plūsmas apjoms	Turbīna	74 ℓ/s 266,4 m ³ /h 157 cfm
	Šūtenes gals	50,6 ℓ/s 183 m ³ /h 107 cfm
Maksimālais vakuums		24,5 kPa (245 mbar)

Informācija par troksni

Skaņas jaudas līmenis (L _{WA})	83 dB(A)
Skaņas spiediena līmenis (L _{pA})	70 dB(A)
Pielaide (skaņas rādītāji) (K _{pA} un K _{WA})	2 dB(A)

Kopējie vibrācijas rādītāji

Kopējie vibrācijas rādītāji	< 2,5 m/s ²
-----------------------------	------------------------

Sagatavošanās darbam

Nosūcēja galvas demontāža

1. Atvienojiet iekārtu no elektrotīkla.
2. Atveriet 2 aizsēga skavas.
3. Noceļiet nosūcēja galvu no netīrumu tvertnes.





4. Novietojiet nosūcēja galvu uz līdzenas virsmas.



Nosūcēja galvas montāža

1. Pārbaudiet, vai uz nosūcēja galvas saskares virsmām nav netīrumu.
2. Uzlieciet nosūcēja galvu atpakaļ uz netīrumu tvertnes.
3. Pārbaudiet, vai nosūcēja galva ir droši nofiksēta, un aizkāšijiet aizslēga skavas.
4. Aizveriet aizslēga skavas.
5. Pārliedziniet, vai nosūcēja galva ir pareizi uzmontēta un nofiksēta.

Plastmasas putekļu maisiņa ievietošana

1. Noņemiet nosūcēja galvu no netīrumu tvertnes.  178
2. Ievietojiet netīrumu tvertnē putekļu maisiņu.
3. Aplokiet putekļu maisiņu ap netīrumu tvertnes malu.
 - Raugieties, lai pārmala būtu aptuveni 5 cm, jo tādējādi tiek nodrošināta optimāla noblīvēšanās.
4. Uzlieciet nosūcēja galvu uz netīrumu tvertnes.  179
5. Pievienojiet iesūkšanas šļūteni.

Tekstilmateriāla putekļu maisiņa ievietošana

1. Noņemiet nosūcēja galvu no netīrumu tvertnes.  178
2. Ievietojiet netīrumu tvertnē putekļu maisiņu.
3. Ievietojiet adapteru šim nolūkam paredzētajā turētājā.
4. Raugieties, lai adapters kārtīgi nofiksētos un putekļu maisiņš nebūtu izvirzīts pāri netīrumu tvertnes malai.
5. Uzlieciet nosūcēja galvu uz netīrumu tvertnes.  179
6. Pievienojiet iesūkšanas šļūteni.

Iesūkšanas šļūtenes pievienošana / noņemšana

1. Lai veiktu montāžu, iebīdīet iesūkšanas šļūteni iepļūdes savienojumā.
2. Lai to noņemtu, veicot pagrieziena kustību, izvelciet iesūkšanas šļūteni no iepļūdes savienojuma.

Šļūtenes diametra iestatīšana

1. Lai uzsūktu / savāktu sausus, nedegošus putekļus ar ekspozīcijas robežvērtībām un kokskaidas, saskaņojiet iesūkšanas šļūtenes diametru ar šļūtenes diametra iestatīšanas slēdža pozīciju.
2. Lai mainītu šļūtenes diametra iestatījumu un līdz ar to arī akustiskā brīdinājuma signāla aktivēšanas robežu, atkārtoti spiediet taustiņu .

Lietošana

IEVĒROT PIESARDZĪBU!

Nekontrolēta kustība var izraisīt traumas! Kad bremzes nav aktivētas, iespējama nosūcēja nekontrolēta kustība.

- Lai nofiksētu nosūcēju, aktivējiet tā riteņu bremzes.

BRĪDINĀJUMS!

Traumu risks. Filtrēšanas sistēmas bojājumu gadījumā iespējama veselībai kaitīgu putekļu noplūde.

- Avārijas gadījumā (piemēram, ja pārpļisis filtrs) izslēdziet nosūcēju, atvienojiet to no visiem strāvas avotiem (izņemiet akumulatoru vai izvelciet barošanas kabeļa spraudni) un pirms nosūcēja lietošanas atsākšanas uzdodiet specializētam personālam veikt tā pārbaudi.

BĪSTAMI!

Eksotermisku reakciju risks! Rīkojoties ar metāla putekļiem, piemēram, magniju vai alumīniju, var rasties spēcīgas eksotermiskas reakcijas (piemēram, ugunsgrēks, eksplozija). Tas rada palielinātu risku gūt traumas apdegumu un sprādzieni rezultātā.

- Pirms darba sākšanas visaptveroši iepazīstieties ar putekļu īpašībām un ievērojiet nepieciešamos drošības pasākumus.
- Ņemiet vērā apdraudējumus, ko var radīt materiālu kombinācija. Tie cita starpā ietver arī ķīmiskās reakcijas starp dažādu metālu putekļiem vai starp metāla putekļiem un ūdeni.

Nosūcēja ieslēgšana vai izslēgšana

Nosūcēja ieslēgšana un darbības režīma izvēle

1. Pagrieziet grozāmo darbības režīma slēdzi pozīcijā, kas atbilst kādai no šādām funkcijām:
 - **ON**: nosūcējs darbojas normālā režīmā
 - **AUTO** : nosūcēju var darbināt automātiski, izmantojot pievienotu sistēmas produktu vai Bluetooth savienojumu.



Izlasiet sistēmas produkta lietošanas instrukcijā iekļautos norādījumus par drošību un lietošanu un ievērojiet tos.

Nosūcēja izslēgšana

2. Pagrieziet grozāmo darbības režīma slēdzi pozīcijā **OFF**.

Galvenā filtra attīrīšana

Filtera attīrīšanu iespējams veikt tikai tad, ja nosūcējs ir ieslēgts.

1. Noslēdziet šļūtenes galu.
 - Tādējādi jūs palielināt attīrīšanas efektivitāti.
2. Nogaidiet, līdz izveidojas maksimālais vakuums.



3. Nospiediet vadības taustiņu .

Sausu putekļu savākšana

IEVĒROT PIESARDZĪBU!

Veselibai kaltīgi putekļi var izraisīt traumas! Ja netiek lietots galvenais filtrs, var izplūst bīstamas vielas.

- ▶ Lietojiet nosūcēju tikai tad, ja tajā ir ievietots galvenais filtrs.

Pirms sausu putekļu, jo īpaši minerālu materiālu uzsūkšanas vienmēr jāpievērš uzmanība tam, lai tvertnē būtu ievietots pareizais putekļu maisiņš. Pēc tam būs iespējams ērti un tīri utilizēt uzsūkto materiālu.

1. Izvēlieties darbības režīmu. 179
2. Veiciet sausu putekļu uzsūkšanu.

Pēc sausu putekļu sūkšanas

3. Iztukšojiet netīrumu tvertni. 181
4. Notīriet nosūcēju ar mitru drāniņu.
5. Uzlieciet nosūcēja galvu uz netīrumu tvertnes. 179
6. Pārbaudiet, vai galvenais filtrs nav bojāts.
 - ▶ Ja galvenais filtrs ir bojāts, nomainiet to. 182

Šķidrumu uzsūkšana

1. Pārbaudiet uzpildes līmeņa kontroles indikāciju. 182
2. Ja vien iespējams, lietojiet slapju materiālu uzsūkšanai atsevišķu galveno filtru.

Informāciju par piemērotajiem filtriem meklējiet norādījumos par piederumu izmantošanu 175.

3. Izvēlieties darbības režīmu. 179
4. Veiciet šķidrumu uzsūkšanu.

Pēc šķidrumu nosūknēšanas

5. Noņemiet nosūcēja galvu no netīrumu tvertnes. 178
6. Iztukšojiet netīrumu tvertni. 181
7. Pārbaudiet uzpildes līmeņa kontroles indikāciju. 182
8. Pārbaudiet, vai galvenais filtrs nav bojāts.
 - ▶ Ja galvenais filtrs ir bojāts, nomainiet to. 182
9. Uzlieciet nosūcēja galvu uz netīrumu tvertnes. 179

Sistēmas lietojums

Lietojiet bojājumstrāvas aizsargslēdzi

Attiecās tikai uz Austrāliju un Jaunzēlandi
Drošinātājs aizsargā iekārtas kontaktlīdzņu strāvas palielinājuma gadījumā. Kad drošinātājs ir nostrādājis, zem caurspīdīgā pārsega ir redzams bojājumstrāvas aizsargslēdzis (balts). Lai drošinātājs nenostādātu atkārtoti, novērsiet cēloni, piemēram, atvienojiet pievienoto elektroiekārtu no iekārtas kontaktlīdzdas.

- ▶ Lai atjaunotu strāvas padevi pievienotajai elektroiekārtai, nospiediet bojājumstrāvas aizsargslēdzi.

Darbināšana, izmantojot iekārtas pievienošanas ligzdu

Iekārtas pievienošanas ligzda ir paredzēta tikai tiešai elektroiekārtu savienošanai ar nosūcēju.

Ja iekārtas pievienošanas ligzdai ir pieslēgtas elektroiekārtas, jāievēro šo iekārtu lietošanas instrukcijas un tajās iekļautie drošības norādījumi.

Attiecās tikai uz Šveices un Lihtenšteinas tirgu: Izmantojiet ierīces pievienošanas ligzdu tikai darbam sausā vidē.

1. Atvienojiet nosūcēja kontaktdakšu no elektrofikla rozetes.
2. Pārbaudiet, vai pievienojamās elektroiekārtas maksimālā ieejas jauda nav lielāka par maksimālo pieļaujamo iekārtas pievienošanas ligzdas jaudu; skat. sadaļu "Tehniskie parametri" un norādi pie iekārtas pievienošanas ligzdas.
3. Pirms elektroiekārtas kontaktdakšas pievienošanas elektrofiklam jāpārbauda, vai elektroiekārta ir izslēgta.
4. Pievienojiet elektroiekārtas kontaktdakšu iekārtas pievienošanas ligzdai.
5. Pievienojiet nosūcēja kontaktdakšu elektrofikla kontaktlīdzdai.
6. Pagrieziet iekārtas slēdzi pozīcijā "Auto".
7. Ieslēdziet elektroiekārtu.

Pēc elektroiekārtas izslēgšanas nosūcējs vēl neilgu laiku darbojas pēc inerces, lai iesūktu iesūkšanas šļūtenē palikušos putekļus.

Darbināšana, neizmantojot iekārtas pievienošanas ligzdu

1. Pirms kontaktdakšas pievienošanas elektrofiklam pārliecinieties, ka iekārtas slēdzis atrodas pozīcijā **OFF**.



2. Pievienojiet nosūcēja kontaktdakšu elektrotīkla kontaktligzdai.
3. Pagrieziet iekārtas slēdzi pozīcijā **ON**.

Apkope un uzturēšana

Norādījumi par nosūcēja apkopi

⚠ BRĪDINĀJUMS!

Elektriskās strāvas radīts apdraudējums! Neprofesionāli veikts elektrisko daļu remonts var kļūt par cēloni smagām traumām, ko izraisa elektriskās strāvas trieciens.

- ▶ Uzticieties veikt iekārtas elektrisko daļu remontu tikai kvalificētiem elektrotehnikas speciālistiem.
- Uzmaniģi notīriet pielipušos netīrumus.
- Notīriet korpusa virsmas tikai ar nedaudz samitrinātu drāniņu. Nelietojiet silikonu saturošus kopšanas līdzekļus, jo tie var sabojāt plastmasas daļas.
- Izstrādājuma kontaktu tīrīšanai lietojiet tīru un sausu drāniņu.
- Nodrošiniet, lai nosūcēja virsmas, jo īpaši satveršanas zonās, būtu sausas un tīras un uz tām nebūtu eļļas vai smērvielu. Nedrīkst izmantot silikonu saturošus kopšanas līdzekļus.
- Nekādā gadījumā nedarbiniet nosūcēju, ja ir aizsērējušas tā ventilācijas atveres! Uzmaniģi iztīriet ventilācijas atveres ar sausu birstīti. Raugieties, lai turbīnas atverē neieklātu svešķermeņi.
- Pļevrsiet īpašu uzmanību tvertnes augšējās malas un tās rievās tīrīšanai, jo tam ir izšķiroša nozīme hermētiskuma nodrošināšanā starp netīrumu tvertni un nosūcēja galvu.

Papildu norādījumi par veselībai kaitīgiem putekļiem paredzētu nosūcēju apkopi

⚠ BĪSTAM!



Veselības apdraudējums, ko rada saskare ar kaitīgiem putekļiem vai to ielapošana! Atkarībā no putekļu klasifikācijas nosūcējā var atrasties veselībai kaitīgi putekļi.

- ▶ Iztukšošanas un apkopes darbus, ieskaitot putekļu savākšanas tvertņu utilizāciju, drīkst veikt tikai kvalificēti speciālisti. Jāvalkā atbilstīgs aizsardzības aprīkojums.
- ▶ Visas iekārtas daļas, kas ir atradušās bīstamajā zonā, pēc tās atstāšanas ir uzskatāmas par savārtītām. Veiciet atbilstošus pasākumus, lai novērstu putekļu tālāku izplatīšanos.
- ▶ Nekādā gadījumā nedarbiniet nosūcēju, ja tas nav aprīkots ar pilnībā nokomplektētu filtrēšanas sistēmu.
- Nosūcēja apkope un tīrīšana jāveic tā, lai netiktu apdraudēts apkopes personāls un citas personas.
- Izmantojiet ar filtrēšanu (piemēram, gaisa attīrītāju) aprīkoto ventilāciju, kas pastāvīgi novērs kaitīgu putekļu klātbūtni telpas gaisā.
- Valkājiet aizsargapgērbus.
- Apkopes zona jāiztīra tā, lai vidē nepaliktu nekādas kaitīgas vai bīstamas vielas.
- Pirms nosūcēja aizvākšanas no zonas, kas piesārņota ar bīstamām vielām, nosūciet vai noslaukiet tā ārējās virsmas vai hermētiski iepakojiet nosūcēju. Tas jāveic tā, lai bīstamo putekļu nogulsnes netiktu izkliedētas pa apkārtni.
- Veicot apkopes un remonta darbus, visas netīrās daļas, ko nav iespējams kārtīgi notīrīt, iepakojiet hermētiski noslēgtos maisiņos un utilizējiet saskaņā ar spēkā esošo normatīvu prasībām.
- Vismaz reizi gadā **Hilti** servisa darbiniekiem vai citam kvalificētam speciālistam jāveic putekļu caurlaidības tehniskā kontrole, kuras ietvaros tiek pārbaudīts, piemēram, filtra stāvoklis, iekārtas hermētiskums un kontrolierīču funkcijas.

VC 20HX-ACD
VC 40HX-ACD



- Papildus tam H klases nosūcējiem ir nepieciešama filtru efektivitātes pārbaude, kas jāveic vismaz vienreiz gadā vai biežāk, ja to prasa valsts spēkā esošie noteikumi. Pārbaudes metode, ko var izmantot iekārtas filtru efektivitātes apliecināšanai, ir noteikta EN 60335-2-69 (22.AA.201.2). Ja pārbaudes ietvaros izvirzītās prasības netiek izpildītas, tā jāatkārtro ar jaunu galveno filtru.

Sausu putekļu izbēšana no netīrumu tvertnes

1. Noņemiet nosūcēja galvu no netīrumu tvertnes.  178
2. Satveriet netīrumu tvertni aiz rokturu iedobēm un sasveriet to, lai iztukšotu, vai izņemiet putekļu maisiņu.
3. Uzlieciet nosūcēja galvu uz netīrumu tvertnes.  179

i Ja vēlaties beigt sūkšanu, ievērojiet norādījumus, kas iekļauti šādā sadaļā: Pēc sausu putekļu sūkšanas  180.

Netīrumu tvertnes bez putekļu maisiņa iztukšošana (uzsūcot šķidrumus)

1. Noņemiet nosūcēja galvu no netīrumu tvertnes.  178
2. Satveriet netīrumu tvertni aiz rokturu iedobēm un sasveriet to, lai iztukšotu.
3. Ar drāniņu noslaukiet netīrumu tvertnes malas.
4. Uzlieciet nosūcēja galvu uz netīrumu tvertnes.  179

i Ja vēlaties beigt sūkšanu, ievērojiet norādījumus, kas iekļauti šādā sadaļā: Pēc šķidrumu sūkšanas  180



Galvenā filtra nomainīšana

1. Izslēdziet nosūcēju.
2. Ja eksistē turpmāk minētais aprīkojums, papildus veiciet arī šo darbību:

VC 20HX-ACD
VC 40HX-ACD

- ▶ Atskrūvējiet fiksācijas skrūvi ar iekšējā sešstūra atslēgu (5 mm).
3. Atveriet filtra kasetes bloķēšanas stipu.
 4. Atveriet filtra kaseti.
 5. Uzmaniģi izņemiet galveno filtru, satverot rokturu iedobes turētājā.
 6. Notīriet blīvējuma virsmu ar drāniņu.
 7. Ievietojiet jaunu galveno filtru filtra kasetē.
 8. Aizveriet filtra kaseti, atlokot vāka bloķēšanas sviru uz priekšpusi.
 9. Aizveriet filtra kasetes bloķēšanas stipu.
10. Raugieties, lai tiktu aizvākti putekļi, kas filtra maiņas laikā izbirst no nosūcēja un/vai galvenā filtra.
11. Ja eksistē turpmāk minētais aprīkojums, papildus veiciet arī šo darbību:

VC 20HX-ACD
VC 40HX-ACD

- ▶ Nostipriniet filtra kaseti ar fiksācijas skrūvi (5 mm).

Uzpildes līmeņa kontroles pārbaude

Izstrādājums ir aprīkots ar uzpildes līmeņa kontroles funkciju, kas novērš ūdens iekļūšanu turbinā un tādējādi pasargā turbinu un izstrādājumu no bojājumiem. Uzpildes līmenis tiek kontrolēts, izmantojot 2 stieples zondes.

Raugieties, lai stieples zondes vienmēr ir ideālā tehniskā stāvoklī un nav pārveidotas vai bojātas. Pretējā gadījumā netiek garantēta izstrādājuma funkcionalitāte. Pārbaudiet un notīriet zondes tikai tā, kā aprakstīts turpmāk.

1. Noņemiet nosūcēja galvu no netīrumu tvertnes.
2. Pārbaudiet, vai izslēgšanās kontakti (stieples zondes) nav netīri, un vajadzības gadījumā notīriet tos ar birstīti.
3. Pārbaudiet, vai nav netīra nosūcēja galva, un vajadzības gadījumā notīriet to ar drāniņu.
4. Uzlieciet nosūcēja galvu uz netīrumu tvertnes.

Transportēšana

Nosūcēju nedrīkst pakarināt pie ceļamkrāna.

- ▶ Glabājiet piederumus un piemontējamās daļas šim nolūkam paredzētajos turētājos.
- ▶ Iztukšojiet nosūcēju, pirms nosūcējs tiek pārnesti uz citu vietu.
- ▶ Ja nosūcējs ir lietots šķidrums uzskūšanai, nesasveriet nosūcēju un transportējiet nosūcēju vertikālā stāvoklī.
- ▶ Pirms transportēšanas ar koniskā adaptera palīdzību savienojiet abus šļūtenes galus kopā.

BRĪDINĀJUMS!

Veselībai kaitīgi putekļi var izraisīt traumas! No iepļūdes atveres var izplūst bīstamas vielas.

- ▶ Nosūcēja transportēšanas laikā un lietošanas pārtraukumos aizveriet iepļūdes atveri ar noslēdzošo uznavu.

Īpaši norādījumi par transportēšanu bez putekļu izplatīšanās

Lai nosūcēja transportēšanas laikā neizplatītos putekļi, ir nepieciešams veikt šādus pasākumus:

Ja nosūcējs ir izmantots kontaminētā vidē, principā visas nosūcēja daļas ir uzskatāmas par kontaminētām. Rīkojieties ar kontaminēto nosūcēju atbilstīgi noteikumiem un veiciet visus nepieciešamos pasākumus, lai nepieļautu veselībai kaitīgu putekļu izplatīšanos.

- ▶ Ievietojiet iesūkšanas šļūteni piegādes komplektā iekļautajā transportēšanas maisā un noslēdziet maisu.
- ▶ Noslēdziet iesūkšanas savienojumu.
- ▶ Izņemiet iesūkšanas cauruli ar grīdas sprauslu no turētāja. Pārvietojot nosūcēju, satveriet to aiz pārnēsāšanas roktura un iesūkšanas caurules, nevis bīdīšanas roktura.
- ▶ Pirms nosūcēja aizvākšanas no kontaminētās zonas jāveic tā ārējā dekontaminācija ar putekļu nosūkšanas metodi un tas kārtīgi jāiztīra vai jāapstrādā ar hermetizējošiem līdzekļiem.

Uzglabāšana

- ▶ Pēc lietošanas attīriet nosūcēju no sausajiem putekļiem vai šķidrumiem.
- ▶ Raugieties, lai tvertnē nepaliktu ūdens atliekas vai iesūkšanas šļūtenē un tvertnē nepaliktu urbšanas duļķes, kas var izžūt un piekalst.
- ▶ Novietojiet nosūcēju sausā telpā, kur tam nevar piekļūt nepederošas personas.
- ▶ Nosūcēju drīkst glabāt tikai slēgtās telpās.

Traucējumu novēršana



Ja iekārtas darbībā radušies traucējumi, kas nav uzskaitīti šajā tabulā vai ko jums neizdodas novērst saviem spēkiem, lūdzu, meklējiet palīdzību mūsu **Hilti** servisā.





Varbūtējie izstrādājuma darbības traucējumi

Traucējums	Iespējamais iemesls	Risinājums
Akustiskais brīdinājuma signāls (sama- zināta sūkšanas jauda)	Putekļu maisiņš ir pilns.	► Nomainiet putekļu maisiņu.
	Filtra elements ir ļoti netīrs.	► Ja automātiskās filtra attīršanas funkcija ir deaktivēta, aktivējiet to un 30 sekundes darbiniet nosūcēju.
	Aizsērējusi iesūkšanas šļūtene vai elektroiekārtas pārsega atveres. Šļūtenes diametrs iestatīts nepareizā pozīcijā.	► Izīriet iesūkšanas šļūteni un pārsega atveres. ► Iestatiet šļūtenes diametru 179.
No iekārtas tiek izpūsti putekļi.	Galvenais filtrs nav pareizi iemontēts.	► Veiciet galvenā filtra montāžu vēlreiz. 182
	Galvenais filtrs ir bojāts.	► Iemontējiet jaunu galveno filtru. 182
Iekārta nekontrolēti ieslēdzas un iz- slēdzas vai lietotājs tiek pakļauts sta- tiskās elektrības izlādei.	Nav nodrošināta statiskās elektrības novadīša- na, iekārta nav pievienota saņemtai kontak- tligzdai.	► Pievienojiet iekārta saņemtai kontaktlig- zdai, lietojiet antistatisku šļūteni.
	Nedarbojas motors.	► Ieslēdziet drošinātāju. ► Ja drošinātājs nostrādā atkārtoti, meklējiet bojājumstrāvas cēloni.
	Netīrumu tvertne ir pilna.	► Izslēdziet iekārta un iztukšojiet netīrumu tvertni.
	Aktivēts motora termiskais drošinātājs.	► Izslēdziet iekārta un ļaujiet tai apmēram 5 minūtes atdzist. ► Ja motors neiedarbojas, nododiet iekārta Hilti servisā.
Automātiskajā režīmā nedarbojas mo- tors.	Motora termiskais drošinātājs atkārtoti izslēdz motoru.	► Uzmanīgi izīriet atveres ar sausu birstīti.
	Pievienotā iekārta ir bojāta vai nav kārtīgi pie- slēgta.	► Pārbaudiet pievienotās iekārtas funkcijas vai kārtīgi pievienojiet barošanas kontaktdakšu.
Nedarbojas automātiskā filtra elementa tīrīšana.	Nav pievienota iesūkšanas šļūtene.	► Pievienojiet iesūkšanas šļūteni.

Varbūtējie traucējumi sistēmas lietošanas laikā

Šeit parādītie kļūmes paziņojumi var parādīties sistēmas produkta (piemēram, dimanta vainagurbija iekārtas) daudzfunkcionālajā displejā. Lūdzu, ņemiet vērā sistēmas produkta lietošanas instrukcijā iekļautos norādījumus par traucējumu novēršanu.

Traucējums	Iespējamais iemesls	Risinājums
 Deg servisa indikācija Filtra nomaiņa .	Galvenais filtrs ir aizsērējis vai novecojis.	► Pārbaudiet netīrumu tvertnes uzpildes līmeni. ► Nospiediet vadības taustiņu 177 ► Ja nepieciešams, nomainiet filtru. 182
	Nav ievietots galvenais filtrs.	► Ievietojiet atbilstīgu galveno filtru. 182
 Nosūcējs nedarbojas vai pēc īsas iedar- bošanās izslēdzas.	Iedarbojusies uzpildes līmeņa kontrole.	► Iztukšojiet netīrumu tvertni. 181
		► Pārbaudiet uzpildes līmeņa kontroles indikāciju. 182

Nokalpojušo iekārta utilizācija
BRĪDINĀJUMS!

Traumu risks neatbilstīgas utilizācijas gadījumā! Veselības apdraudējums, izplūstot kaitīgām gāzēm un šķidrumiem.

- Bojātus akumulatorus nav atļauts nosūtīt!
- Lai nepieļautu īssavienojumus, nosedziet pieslēguma kontaktus ar materiālu, kam nepiemīt elektriskā vadītspēja.
- Utilizējiet akumulatorus tā, lai tiem nevarētu piekļūt bērni.
- Nododiet akumulatoru utilizācijai jūs apkalpojošajā **Hilti Store** vai vērsieties pie kompetentā atkritumu apsaimniekošanas uzņēmuma.



Hilti izstrādājumu izgatavošanā tiek izmantoti galvenokārt otrreiz pārstrādājami materiāli. Priekšnosacījums otrreizējai pārstrādei ir atbilstoša materiālu šķirošana. Daudzās valstīs **Hilti** pieņem nolietotās iekārtas otrreizējai pārstrādei. Lai saņemtu vairāk informācijas, vērsieties **Hilti** servisā vai pie sava pārdošanas konsultanta.



- ▶ Neizmetiet elektroiekārtas, elektroniskas ierīces un akumulatorus sadzīves atkritumos!

Ražotāja garantija

- ▶ Ar jautājumiem par garantijas nosacījumiem, lūdzu, vērsieties pie vietējā **Hilti** partnera.

Papildinformācija

Papildu informācija par lietošanu, tehniku, apkārtējo vidi, RoHS deklarāciju (atbilstas tikai uz Ķīnu un Taivānu) un utilizāciju ir pieejama, izmantojot šādu saiti: qr.hilti.com/manual/?id=2418904

Šī saite kvadrātkoda veidā ir iekļauta arī lietošanas instrukcijas beigās.



It Originali naudojimo instrukcija

Informacija apie naudojimo instrukciją

Apie šią naudojimo instrukciją

- **Įspėjimas!** Prieš pradėdami naudoti prietaisą įsitikinkite, kad perskaitėte ir supratote prie prietaiso pridedamą naudojimo instrukciją, įskaitant instrukcijas, saugos ir įspėjamuosius nurodymus, paveikslėlius ir specifikacijas. Svarbiausia susipažinkite su visomis instrukcijomis, saugos ir įspėjamaisiais nurodymais, paveikslėliais, specifikacijomis be sudėtinėmis dalimis ir funkcijomis. Nesilaikant šio reikalavimo, kyla elektros smūgio, gaisro ir (arba) sunkių sužalojimų pavojus. Vėlesniam naudojimui išsaugokite naudojimo instrukciją, įskaitant visas instrukcijas, saugos ir įspėjamuosius nurodymus.
- **HILTI** prietaisai yra skirti profesionalams, todėl juos naudoti, atlikti jų techninės priežiūros ir remonto darbus leidžiama tik įgaliotam, instruktuojamam personalui. Šis personalas turi būti supažindintas su visais galimais pavojais. Neinstruktuojo personalo netinkamai arba ne pagal paskirtį naudojamas prietaisas ir jo priedai gali kelti pavojų.
- Pridedama naudojimo instrukcija atitinka naujausių technikos lygį spausdinimo momentu. Naujausią versiją visada rasite internetu „Hilti“ prietaisų puslapyje. Sekite nuorodą arba QR kodą šioje naudojimo instrukcijoje, pažymėtą simboliu .
- Kitiems asmenims prietaisą perduokite tik kartu su šia naudojimo instrukcija.

Ženklų paaiškinimas

Įspėjantieji nurodymai

Įspėjantieji nurodymai įspėja apie pavojus, gresiančius eksploatuojant prietaisą. Naudojami tokie signaliniai žodžiai:



PAVOJUS

PAVOJUS !

- ▶ Šis žodis vartojamas norint įspėti apie tiesiogiai gresiantį pavojų, kurio pasekmės yra sunkūs kūno sužalojimai arba žūtis.



ISPĖJIMAS

ISPĖJIMAS !

- ▶ Šis žodis vartojamas norint įspėti apie galimai gresiantį pavojų, kurio pasekmės gali būti sunkūs kūno sužalojimai arba žūtis.



ATSARGIAI

ATSARGIAI !

- ▶ Šis žodis vartojamas potencialiai pavojingai situacijai žymėti, kai yra kūno sužalojimo arba materialinių nuostolių grėsmė.

Instrukcijoje naudojami simboliai

Mūsų instrukcijose naudojami tokie simboliai:



Prieš naudojant, perskaityti instrukciją



Atsargiai



Naudojimo nurodymai ir kita naudinga informacija



Rodo, kad juo paženklintą medžiagą galima perdirbti



Elektrinių prietaisų ir akumuliatorių nemesti į buitines atliekas

Paveikslėliuose naudojami simboliai

Mūsų paveikslėliuose naudojami šie simboliai:



2418904

2	Šie skaitmenys nurodo atitinkamą iliustraciją šios instrukcijos pradžioje
3	Numeravimas nurodo darbinių veiksmų eiliškumą paveikslėlyje ir gali skirtis nuo tekste pateikto darbinių veiksmų numeravimo
11	Pozicijų numeriai naudojami paveikslėlyje Apžvalga – jie nurodo skyrelyje Prietaiso vaizdas esančių paaiškinimų numerius
	Šiuo ženklu siekiama atkreipti ypatingą dėmesį į naudojamą šiuo prietaisu.

Specifiniai prietaiso simboliai

Bendrieji simboliai

Simboliai, kurie naudojami kartu su prietaisu.



Prietaisas palaiko NFC technologiją, suderinamą su „iOS“ ir „Android“ platformomis.

Draudžiamieji ženklai

Draudžiamieji ženklai nurodo draudžiamus veiksmus.



Draudžiama transportuoti kranu

Sauga

Bendrieji saugos nurodymai

► **ĮSPĖJIMASI VISUS NURODYMUS BŪTINA SKAITYTI.** Netikslus toliau pateiktų nurodymų laikymasis gali tapti elektros smūgio, gaisro ir (arba) sunkių sužalojimų priežastimi. **IŠSAUGOKITE ŠIUOS SAUGOS NURODYMUS.**

- Prietaisą draudžiama keisti ar kitaip juo manipuliuoti.
- Naudokite tinkamą prietaisą. Nenaudokite prietaiso darbams, kuriems jis nenumatytas, naudokite jį tik pagal paskirtį ir tik neprikaištingos techninės būklės.
- Prieš pradėdami dirbti, susipažinkite su prietaiso naudojimu, taip pat pasidomėkite susirbiamomis medžiagomis: kokį pavojų jos kelia ir kaip jas saugiai utilizuoti.
- Šį prietaisą leidžiama naudoti tik asmenims, susipažinusiems su juo, instruktuotiems dėl saugaus jo naudojimo ir suprantantiems dėl jo naudojimo galinčius kilti pavojus. Prietaisas nėra skirtas vaikams. Vaikus būtina prižiūrėti, siekiant užtikrinti, kad jie su šiuo prietaisu žaistų.
- Nenaudojamus prietaisus laikykite saugioje vietoje. Nenaudojami prietaisai turi būti saugomi sausoje, aukščiau pakeltoje arba rakinamoje, vaikams nepasiekiamoje vietoje.
- Atkreipkite dėmesį į šalyje galiojančias nelaimingų atsitikimų prevencijos taisykles.
- Šiuo siurbliu draudžiama nusiurbti žmones ir gyvūnus.
- Nenaudokite dulkių siurblio vandenyje arba po vandeniu.

Darbo vieta

- Užtikrinkite, kad darbo zona būtų gerai apšviesta.
- Pasirūpinkite, kad darbo vieta būtų gerai vėdinama. Prastai vėdinamoje darbo vietoje tyrančios dulkės gali kenkti žmogaus sveikatai.
- Darbo vieta visada turi būti švari, be daiktų, ir atkreipkite dėmesį į darbo vietoje nutiestą elektros maitinimo kabelį. Gali kilti pavojų užkliuvus už neatidžiai nutiestų elektros maitinimo kabelių, dėl ko galima susižeisti.
- Prietaisą nenaudokite sprogiroje aplinkoje, kurioje yra degių skysčių, dujų arba dulkių. Veikiantys elektriniai prietaisai kibirkščiuoja, ir kibirkštys gali uždegti dulkes ar susikaupusius garus.
- Naudojant dulkių gaudymo įtaisus, jeigu nuvedamas oras grįžta į patalpą, būtina patalpoje užtikrinti pakankamą vėdinimo intensyvumą L.

Žmonių sauga

- Dirbdami su prietaisu, būkite atidūs, sutelkite dėmesį į darbą ir vadovaukitės sveika nuovoka. Prietaiso nenaudokite, jeigu esate pavargę, paveikti narkotikų, alkoholio arba vaistų. Dirbant su prietaisu, neatidomu minutę gali tapti rimtų sužalojimų priežastimi.
- Venkite nepatogių kūno padėčių. Dirbdami stovėkite tvirtai ir visada išlaikykite kūno pusiausvyrą.
- Naudotojas ir šalia esantys asmenys turi naudoti tinkamas asmeninės apsaugos priemones naudodami prietaisą arba atlikdami jo techninę priežiūrą. Darbas su tam tikromis medžiagomis reikalauja papildomų apsaugos priemonių, informacija skyriuje „Siurbiamos medžiagos“ 186.
- Jei yra numatyta galimybė prijungti dulkių nusiurbimo ar surinkimo įrenginius, visada įsitinkinkite, kad jie yra prijungti ir tinkamai naudojami. Naudojant dulkių nusiurbimo įrenginį, gali sumažėti dulkių keliamo grėsme.
- Prietaisas nėra skirtas dirbti asmenims (įskaitant vaikus) su ribotomis fizinėmis, sensorinėmis ar protinėmis galimybėmis arba neturintiems patirties ir (arba) atitinkamų žinių.
- Vaikai turi būti instruktuoti ir prižiūrimi, kad nežaistų su prietaisu.
- Šį prietaisą 8 metų ir vyresniems vaikams bei asmenims su fizinėmis, jutimomis ir dvasinėmis negalimomis arba asmenims, kuriems trūksta patirties ar žinių, leidžiama naudoti tik tada, jei juos prižiūri atsakingas asmuo arba jei jie buvo instruktuoti, kaip saugiai naudoti prietaisą ir žino apie gresiančius pavojus. Vaikams su šiuo prietaisu žaisti negalima. Valymo ir naudotojo vykdomų techninės priežiūros darbų negalima patikėti vaikams, nesant atitinkamos priežiūros.

Apsauga nuo elektros

- Prietaiso maitinimo kabelio kištukas turi tikti elektros lizdai. Kištuko jokių būdu negalima keisti. Nenaudokite tarpinių kištukų kartu su prietaisais, turinčiais apsauginį žemėšinimą. Nepakeisti kištukai ir tinkami elektros lizdai mažina elektros smūgio pavojų.
- nenaudokite prietaiso su pažeistu elektros maitinimo kabeliu arba maitinimo kabelio kištuku. Jei yra pažeistas elektros maitinimo kabelis arba maitinimo kabelio kištukas, atgabenkite prietaisą patikrinti ir (arba) suremontuoti į **HILTI** techninės priežiūros centrą.



- ▶ Netieskite elektros maitinimo kabelio po kilimu, baldais arba kita įranga. Neuždenkite elektros maitinimo kabelio mažais kilimėliais, takeliais arba panašiais užtiesalais. Netieskite elektros maitinimo kabelio žinomuose vaikščiojimo takuose ir įsitikinkite, kad elektros maitinimo kabelis nekelia pavojaus užkliūti.
- ▶ Kabelio kištuką kiškite į tinkamą įžemintą elektros lizdą, kuris yra patikimai instaliuotas ir suderintas su visomis vietinėmis sąlygomis. Jeigu abejojate, ar elektros lizdas patikimai įžemintas, kreipkitės į kvalifikuotą elektriką, kad jis patikrintų.
- ▶ Įsitikinkite, kad elektros maitinimo kabelis neguli baloje.
- ▶ Prietaiso elektros maitinimo kabelį reguliariai tikrinkite; jeigu jis pažeistas, kreipkitės į **Hilti** techninės priežiūros centrą, kad jį pakeistų. Reguliariai tikrinkite ilginimo kabelį, o pažeistą pakeiskite nauju.
- ▶ Jeigu dirbant elektros maitinimo kabelis ir (arba) ilginimo kabelis buvo pažeisti, jų nelieskite. Maitinimo kabelio kištuką ištraukite iš elektros lizdo. Pažeisti elektros maitinimo ir ilginimo kabeliai kelia elektros smūgio pavojų.
- ▶ Elektros maitinimo kabelį leidžiama keisti tik naudojimo instrukcijoje nurodyto tipo kabeliu.
- ▶ Nenaudokite maitinimo kabelio ne pagal paskirtį, t. y. neneškite prietaiso paėmę už kabelio, nekabinkite jo ant kabelio, netraukite už kabelio, norėdami ištraukti kištuką iš elektros lizdo. Maitinimo kabelį saugokite nuo karščio, alyvos, aštrių briaunų ar judančių prietaiso dalių. Pažeisti arba susipynę kabeliai didina elektros smūgio riziką.
- ▶ Į kita darbinę padėtį siurblio niekada netraukite paėmę už elektros maitinimo kabelio. Siurbliu neužvažiuokite ant elektros maitinimo kabelio.
- ▶ Dingus elektros tinklo įtampai, prietaisą išjunkite, o maitinimo kabelio kištuką ištraukite iš elektros lizdo.
- ▶ Už dėdami siurblio galvutę stebėkite, kad nepripaustumėte savo pirštų ar drabužių ir nepažeistumėte siurblio elektros maitinimo kabelio. Yra susižalojimo ir prietaiso pažeidimo pavojus.
- ▶ Saugokite prietaiso nuo lietaus arba drėgmės. Į elektrinį prietaisą patekęs vanduo didina elektros smūgio riziką.
- ▶ Niekada nedirkite su prietaisu, jeigu jis yra sudrėkęs ar nešvarus. Ant prietaiso korpuso susikaupusios dulksės, ypač elektrai laidžių medžiagų dulksės, arba drėgmė gali kelti elektros smūgio pavojų, esant nepalankioms sąlygoms. Todėl, jeigu dažnai apdirbate laidžias medžiagas, nešvarius prietaisus reguliariai tikrinkite **Hilti** techninės priežiūros centre.
- ▶ Prieš atikdami priežiūros ir einamojo remonto darbus, keisdami filtrus arba priedus, arba laikinai nenaudojant prietaiso (pvz., per darbo pertraukas), visada atjunkite prietaisą nuo pagrindinio maitinimo šaltinio (ištraukite maitinimo kabelio kištuką, išimkite akumuliatorių). Ši atsargumo priemonė leis išvengti prietaiso atsitiktinio įjungimo.
- ▶ Elektrostatinams efektams išvengti naudokite antistatinę siurbimo žarną.

Rūpestinga gaminio priežiūra ir naudojimas

- ▶ Niekada nepalikite prietaiso be priežiūros.
- ▶ Dulkių siurbliu leidžiama naudoti tik sumontavus nepažeistą pagrindinį filtrą. Filtrą patikrinkite prieš kiekvieną dulkių siurblio naudojimą.
- ▶ Prietaisą saugokite nuo šalčio.
- ▶ Patikrinkite, ar prietaisas ir jo priedai nėra pažeisti. Prieš tolesnį naudojimą turi būti rūpestingai tikrinama, ar apsauginiai įtaisai bei lengvai pažeistos dalys yra nepriekaištingos būklės ir ar atlieka savo funkcijas. Patikrinkite, ar besisukančios dalys veikia nestrėgdamos, taip pat ar jos nėra pažeistos. Kad prietaisas veiktų nepriekaištingai, visos jo dalys turi būti tinkamai sumontuotos ir atitikti visus reikalavimus.
- ▶ Prietaisą remontuoti leidžiama tik kvalifikuotam personalui ir tik naudojant originalias atsargines dalis. Taip bus užtikrintas gaminio saugumas.
- ▶ Negabenkite prietaiso kranu arba kitokiomis keliamosiomis priemonėmis.
- ▶ Nenaudokite prietaiso vietoje kopėčių.
- ▶ Vandens lygio ribojimo įtaisą reguliariai ir vadovaudamiesi nurodymais valykite šepetėliu, kartu patikrindami, ar nėra pažeidimo požymių.

Papildomi nurodymai dėl sprogtamųjų medžiagų siurbimo

- ▶ Paveskite reguliariai patikinti įžeminimo grandinės praeinamumą. Orientuokitės į vietinius įstatymus ir naudojimo vietoje galiojančias taisykles.
- ▶ Eksploatacijos metu atsargiai paklokite siurbimo žarną ir venkite lenkimo vietų.
- ▶ Reguliariai tikrinkite siurbimo žarną ir šiukšlių konteinerį, ar nėra susikaupusių dulkių, ir pašalinkite ant siurbimo žarnos, šiukšlių konteinerio ir prietaiso korpuso galimai esančias dulkių sankaupas. Dulkių sankaupos arba skysčių likučiai gali būti potencialus uždegimo šaltinis.
- ▶ Prietaisą prijunkite tik prie dulkes skleidžiančių prietaisų, kurie **nesukuria** uždegimo šaltinių (pvz., karštų metalo drožlių, kibirkščių).
- ▶ Užtikrinkite, kad elektrai laidžios sistemos prietaisų mašinos dalys yra elektrostatikai įžemintos. Joms taip pat priklauso siurbimo gaubtai ir II klasės prietaisai arba įrankių elektrai laidžios dalys. Elektrostatinį įžeminimą galima atlikti naudojant patį prietaisą arba atskirą elektrostatinį įžeminimo įtaisą.
- ▶ Naudokite tik **Hilti** rekomenduojamus priedus. Naudojant kitus priedus gali kilti gaisro pavojus.
- ▶ Susiurbdami pavojingas dulkes, ypač kai siurbliu naudojate kartu su dulkes sukeliančiais elektriniais įrankiais, visada aktyvinkite filtro valymo įtaisą.

Siurbiamos medžiagos

Hilti dulkių siurbliai ir dulkių gaudymo įtaisai, priklausomai nuo tam tikrų dulkių klasių variantų, pagal EN 60335-2-69 klasifikuojami į L, M arba H dulkių klasę. Priklausomai nuo variantų, su šiuo prietaisu galima siurbti dulkes tik iki nurodytos dulkių klasės. Laikykitės specifinių nacionalinių direktyvų dėl dulkių klasifikavimo ir tinkamai elkitės su sveikatai kenksmingomis dulkmėmis.

- ▶ Prieš pradėdami dirbti visada patikrinkite sveikatai kenksmingų dulkių, kurios išsiskiria darbo metu, pavojaus klasę. Sveikatai kenksmingų medžiagų, pvz., asbesto ir švino, turi visiškai **nebūti** pagal paskirtį naudojamame prietaise, ir jų negalima apdirbti  187. Jei vis dėlto apdirbate medžiagas, kurių sudėtyje yra švino arba asbesto, jūsų prietaisui suteikta gamintojo garantija nebegalioja.
- ▶ Jei iš siurblio pradeda veržtis putos ar skysčiai, jį nedelsdami išjunkite.
- ▶ Dirbdami su mineraliniu gręžimo šlamu, vilkėkite apsauginius drabužius ir venkite jo sąlyčio su oda (pH > 9, esdinančios medžiagos).
- ▶ Venkite kontakto su šarminiais arba rūgštiniais skysčiais. Jei skysčio atsitiktinai pateko ant odos, nuplaukite jį vandeniu. Jei skysčio pateko į akis, praplaukite jas dideliu kiekiu vandens ir nedelsdami kreipkitės į gydytoją.



- ▶ Šlifuojant, pjaustant ir gręžiant kylančiose dulkėse gali būti pavojingų cheminių medžiagų. Štai keli pavyzdžiai: švinas ar dažai švino pagrindu; plytos, betonas ir kiti mūro statiniai, natūralus akmuo ir kiti gaminiai, kurių sudėtyje yra kvarco; tam tikra mediena, ažuolas, bukas ir chemiškai apdorota mediena; asbestas arba medžiagos, kurių sudėtyje yra asbesto. Naudodamiesi medžiagų, su kuriomis dirbama, pavojingumo klase, nustatykite poveikį dirbančiajam ir aplink esantiems asmenims. Imkitės būtinų priemonių, užtikrinančių, kad poveikis liktų saugiam lygmenyje, pvz., naudokite dulkių surinkimo sistemą arba dėvėkite tinkamas kvėpavimo apsaugos priemones. Prie bendrųjų priemonių, skirtų poveikiui sumažinti, priskiriama:
 - ▶ darbas gerai vėdinamoje srityje;
 - ▶ ilgesnio kontakto su dulkėmis vengimas;
 - ▶ dulkių nuvedimas nuo veido ir kūno;
 - ▶ apsauginių drabužių dėvėjimas ir užterštų vietų nuplovimas vandeniu ir muilu.
- ▶ Siurbdami karštas, iki 60 °C (140 °F) temperatūros medžiagas, mėvėkite apsaugines pirštines.
- ▶ Priklausomai nuo susiurbiamų ar nusiurbiamų dulkių pavojingumo, siurblyje turi būti naudojami atitinkami filtrai.
- ▶ Nesiurbkite tokių daiktų, kurie, prasiskverbę pro dulkių surinkimo maišą, gali sužaloti (pvz., smailūs ar aštriabriauniai daiktai).
- ▶ Siurbiant degias dulkes, kyla gaisro ir sprogimo pavojus. Tokias medžiagas leidžiama siurbi tik kvalifikuotiems specialistams.
- ▶ Ištuštinkite dulkių talpyklą, vos tik ji pripildoma, arba darbo pamainos pabaigoje bei prieš kiekvieną transportavimą.
- ▶ Įvairių metalų arba dulkių, taip pat metalo dulkių su vandeniu, deriniai gali sukelti gaisrus arba sprogiumus. Siurbkite tik gamintojo aiškiai leistas medžiagas, kurios išvardytos skirsnyje Leistinas naudojamas 188.
- ▶ Susipažinkite su visomis svarbiomis degių dulkių savybėmis ir galimomis reakcijomis su kitomis medžiagomis ir nustatykite visus saugos aspektus, susijusių su dulkių tvarkymu.

Aprašymas

Prietaiso vaizdas

- | | |
|---|---|
| ① Siurblio galvutė | ⑫ Darbo režimo sukamasis perjungiklis |
| ② Nešimo rankena | ⑬ Lizdas (siurbimo žarna) |
| ③ Rodmenų ir valdymo skydelis | ⑭ Elektros lizdas įrankiams prijungti |
| ④ Radijo modulio aklidangtis (parinktis) | ⑮ Konteineris VC 20 / VC 150-6 |
| ⑤ HILTI lagamino tvirtinimo kilpa | ⑯ Konteineris VC 40 / VC 150-10 |
| ⑥ Fiksavimo kabliai (2x) su gumine juosta | ⑰ Konteineris begaliniam maišeliui VC-CB (pasirinktinai) |
| ⑦ Pripildymo kontrolės įrenginio vieliniai zondai | ⑱ Konteinerio fiksatorius (2x) |
| ⑧ Pašalinamo oro anga | ⑲ Vairuojami ratai su rato stabdžiu |
| ⑨ Elektros maitinimo kabelis | ⑳ Transportavimo rankena (ištraukiamoji) |
| ⑩ Filto dėklo fiksavimo apkaba | ㉑ Transportavimo rankenos fiksavimo apkaba |
| ⑪ Filto dėklas | ㉒ Nešimo rankena |

Rodmenų ir valdymo skydelis

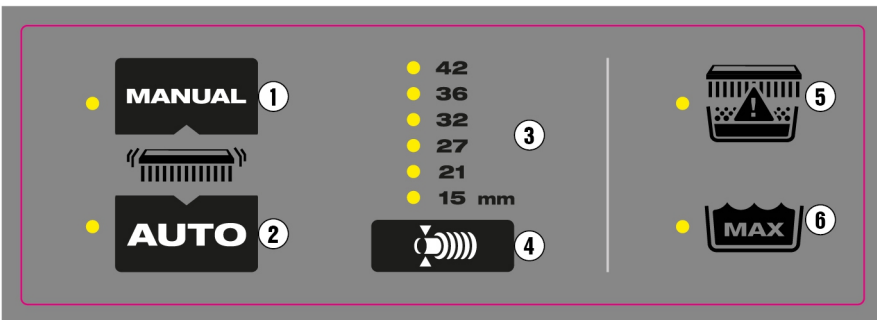

- | | |
|---|--|
| ① Valdymo mygtukas „Rankinis filtro valymas“ | ④ Valdymo mygtukas „Žarnos skersmens nustatymas“ |
| ② Valdymo mygtukas „Automatinis filtro valymas“ | ⑤ Šviesos diodo rodmuo „Filtro būklė“ |
| ③ Pasirinkto žarnos skersmens rodmuo | ⑥ Šviesos diodo rodmuo „Maks. vandens lygis“ |

Naudojimas pagal paskirtį

Čia aprašyti prietaisai yra komerciniam naudojimui skirti universalūs pramoniniai siurbliai. Jie naudojami sausajam ir šlapiajam siurbimui.

Kad išvengtumėte sužalojimų, naudokite tik originalius **Hilti** priedus ir įrankius. Elektrostatiniais efektams išvengti naudokite antistatinę siurbimo žarną.



Leistinas naudojimas

- Didelio kiekio mineralinių dulkių, kylančių dirbant su **Hilti** deimantiniais kampiniais šlifuoeklais, abrazyvinio pjovimo mašinomis, perforatoriais ir sausojo gręžimo karūnomis, nusiurbimas.
- Mineralinio gręžimo šlamo, susidaranti dirbant su **Hilti** deimantinėmis gręžimo karūnomis arba **Hilti** deimantiniais pjūklais, nusiurbimas.
- Skystos terpės, kurių maks. temperatūra neviršija 60 °C (140 °F).
- Degių dulkių siurbimas neklasifikuotose (normaliose) vietose (ne potencialiai sprogiose aplinkose).
- Skystos terpės, kurių **užsiliepsnojimo temperatūra aukštesnė nei 55 °C (131 °F)**.
- Medienos pjūvenų ir medienos dulkių, susidaranti dirbant su **Hilti** pjūklais, gręžtuvais ir šlifuoeklais, nusiurbimas.

VC 20MX-ACD
VC 40MX-ACD

- Sveikatai kenksmingų sausų nedegių dulkių, skysčių, medienos pjūvenų ir pavojingų dulkių, kurių ribinės ekspozicijos vertės $\geq 0,1 \text{ mg/m}^3$ (M dulkių klasė), nusiurbimas.



Mašinos, skirtos mineralinėms dulkėms, kurių sudėtyje yra kvarco, turi atitikti ne žemesnę kaip M dulkių klasę.

VC 20HX-ACD
VC 40HX-ACD

- Sausų, nedegių, sveikatai kenksmingų H klasės dulkėms pagal EN 60335-2-69 nusiurbimas.

Neleistinas naudojimas

- Medžiagų ir skystų terpių, kurios yra karštesnės nei 60 °C (140 °F), (pvz., rusenančių cigarečių, karštų pelenų) nusiurbimas.
- Agresyvių ir degių skystų terpių, pvz., aušinimo ir tepimo priemonių, benzino, tirpiklių, rūgščių (pH <5), šarmų (pH >12,5), nusiurbimas.
- Smalių arba aštriomis briaunomis daiktų, kurie, pvz., gali pažeisti įdėtą dulkių surinkimo maišą, nusiurbimas.
- Karštų dalelių arba rusenančių medžiagų, kurios gali sukelti gaisrą arba sprogimą žarna arba konteineryje, nusiurbimas.
- Magnio dulkių ir miltelių nusiurbimas.
- Sausų dulkių arba skystų terpių, kurių **užsiliepsnojimo temperatūra žemesnė nei 55 °C (131 °F)**, nusiurbimas.
- Dulkių ir skystų terpių su didele sprogo rizika (uždegimo energija mažiau nei 1 mJ) arba mišinių iš degių dulkių ir skysčių nusiurbimas.
- Naudojimas klasifikuotose (pavojingose) vietose (potencialiai sprogiose aplinkose).
- Asbesto, medžiagų, kurių sudėtyje yra asbesto, švino ir medžiagų, kurių sudėtyje yra švino, nusiurbimas.

VC 20HX-ACD
VC 40HX-ACD



H klasės siurbliams pagal poreikį, bet ne rečiau kaip kartą per metus, reikia atlikti techninę priežiūrą, prireikus remontuoti ir leisti išbandyti kvalifikuotam specialistui. Bandymo rezultatai reikia pateikti prašius.

Laikykitės savo šalies reglamentavimo! Laikykitės šalyje galiojančių nelaimingų atsitikimų prevencijos taisyklių dėl H klasės siurblių naudojimo.

Netinkamas naudojimas

- Naudojimas ilgalaikiu darbo režimu stacionariuose, pvz., automatinuose arba pusiau automatinuose įrenginiuose.
- Dulkių siurblio naudojimas, kai siurblys guli paverstas ant šono.
- Siurblio kaip kopėčių naudojimas.
- Siurblio transportavimas kranu arba kitomis kėlimo priemonėmis.

Naudojimo nurodymai

Apsilankykite Hilti gaminių puslapyje!

Visus savo siurbliui tinkančius dulkių maišus, filtrus ir kitus priedus rasite mūsų gaminių puslapyje qr.hilti.com/r0000000.



Nuskenaukite QR kodą ir pateksite tiesiai į **Hilti** gaminių puslapį.

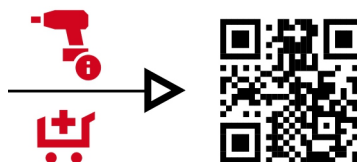

Priedai ir naudojimo būdai



Dulkių surinkimo maišus naudokite tik vieną kartą. Visi dulkių surinkimo maišai yra skirti vienkartiniam naudojimui ir gali plyšti, jei bus naudojami kelis kartus.

Reikmenys	Naudojimo būdas
Plastikinis dulkių surinkimo maišas PE VC 20, VC 150-6	Mineralinėms medžiagoms siurbti (sausai)
Plastikinis dulkių surinkimo maišas PE VC 40, VC 150-10	Mineralinėms medžiagoms siurbti (sausai)



2418904

Reikmenys	Naudojimo būdas
Dulkių surinkimo maišas Fleece VC 20, VC 150-6	Medienos dulkėms ir pjuvenoms siurbti (sausai) (netinka mineralinėms medžiagoms siurbti)
Dulkių surinkimo maišas Fleece VC 40, VC 150-10	Medienos dulkėms ir pjuvenoms siurbti (sausai) (netinka mineralinėms medžiagoms siurbti)
Dulkių surinkimo maišas VC 20H-X* (plastikinis)	Šlapioms ir sausoms mineralinėms medžiagoms siurbti
Dulkių surinkimo maišas VC 40H-X* (plastikinis)	Šlapioms ir sausoms mineralinėms medžiagoms siurbti
Filtrai PTFE VC 20/40/150	Visiems naudojimo atvejams (sausai ir šlapiai)
Universalus filtras VC 20/40/150	Visiems naudojimo atvejams (sausai ir šlapiai)
Filtrai HEPA VC 20/40/150	Šlapiam ir sausam siurbimui
Filtrai H VC 20/40/150*	Specialus filtras, skirtas medžiagoms su H klasės dulkeis siurbti (išvalomas)
Siurbimo žarna 36×4,65M AS	Šlapiam ir sausam siurbimui

* Jei naudojate H klasės siurbli, visada turite naudoti tinkamą filtrą (klasifikuotą H dulkių klasei) ir dulkių surinkimo maišą (klasifikuotą H dulkių klasei). Priešingu atveju negalima garantuoti siurblio dulkių klasės sertifikato.

Specialūs lipdukai ant prietaiso

ISPĖJIMAS: šiame siurblyje yra sveikatai kenksmingų dulkių. Prietaisą ištuštinti ir techniškai prižiūrėti, taip pat utilizuoti dulkių surinkimo maišą leidžiama tik specialistams, naudojantiems tinkamas asmenines apsaugos priemones. Siurblią eksploatuokite tik kartu su visiškai sukomplektuota ir neprekiaštingai veikiančia filtravimo sistema.

Dulkių klasifikaciją rasite ant prietaiso esančiame lipduke. Vienas iš šių įspėjamųjų lipdukų yra ant siurblio:

Įspėjantysis lipdukas M

VC 20MX-ACD pagal IEC 60335-2-69:2021

VC 40MX-ACD pagal IEC 60335-2-69:2021



Įspėjantysis lipdukas H

VC 20HX-ACD pagal IEC 60335-2-69:2021

VC 40HX-ACD pagal IEC 60335-2-69:2021



Įspėjantysis lipdukas ACD

VC 20MX-ACD pagal IEC 60335-2-69:2021

VC 40MX-ACD pagal IEC 60335-2-69:2021

VC 20HX-ACD pagal IEC 60335-2-69:2021

VC 40HX-ACD pagal IEC 60335-2-69:2021



Atkreipkite dėmesį, kad įspėjamasis lipdukas būtų gerai matomas.



Tiekiamas kompletas

Sausų ir šlapių atliekų siurblys su filtruojančiu elementu, siurbimo žarna su sukamąja mova (siurblio pusėje) ir įrankio mova, dulkių surinkimo maišas (plastikinis) PE, naudojimo instrukcija

Daugiau Jūsų turimam prietaisui skirtų sisteminių reikmenų rasite vietinėje **Hilti Store** arba tinklalapyje **www.hilti.group**

„Bluetooth“

Šis prietaisas turi „Bluetooth“ (pasirinktinai).

„Bluetooth“ yra belaidis duomenų perdavimas per du „Bluetooth“ technologiją naudojančius prietaisus, kurie mažu atstumu gali turėti ryšį vienas su kitu.

Rodmenys ir įspėjimo signalai

Dulkių siurblys turi įvairias stebėjimo sistemas, kurios skleidžia optinius (šviesos diodo rodmuo) arba akustinius (įspėjimo garso) įspėjimo signalus:

Šviesos diodo rodmens elementas

Rodmens elementas	Šviesos diodo rodmuo	Reikšmė
	Šviesos diodas šviečia žaliai	Automatinis filtro valymas yra įjungtas.
	Šviesos diodas mirksi oranžine spalva	Pagrindinis filtras yra beveik pripildytas ir jį reikia išvalyti 192.
 Pagrindinio filtro būklės rodmuo	Šviesos diodas šviečia raudonai	1 galimybė: šiukšlių konteineris yra pripildytas. Patikrinkite šiukšlių konteinerio pripildymo lygį. 2 galimybė: pagrindinis filtras yra užsikimšęs. Atlikite rankinį filtro valymą 192. Jei šviesos diodas šviečia toliau, pakeiskite pagrindinį filtrą 194.
	Šviesos diodas mirksi raudonai	Pagrindinis filtras neįstatytas arba įstatytas netinkamai. Patikrinkite, ar pagrindinis filtras yra įdėtas ir tinkamai sumontuotas 194.
	Šviesos diodas šviečia raudonai (tik šlapiam siurbimui)	Pasiektas maksimalus pripildymo lygis ir suveikė pripildymo kontrolės įtaisas. Ištuštinkite šiukšlių konteinerį 194.

Garsiniai įspėjimo signalai

Kai oro greitis siurbimo žarnoje yra mažesnis kaip 20 m/s, saugumo sumetimais skamba įspėjimo signalas.

Kad įspėjimo signalas įsijungtų tinkamai, naudojamos siurbimo žarnos skersmuo turi būti nustatytas žarnos skersmens nustatyme 190.

Filtro valymas

Siurblyje yra rankinio ir automatinio filtro valymo funkcijos, skirtos filtruojančiam elementui kiek įmanoma labiau išvalyti nuo prilipusių dulkių. Filtruojantis elementas automatiškai išvalomas oro smūgiu (girdisi pulsuojančias triukšmas). Filtro valymas vyksta tik tada, kai prijungta siurbimo žarna.

Automatinis filtro valymas išjungiamas spaudžiant mygtuką **AUTO**, o vėl įjungiamas dar kartą spaudžiant mygtuką **AUTO**.

Neprisklausomai nuo automatinio filtro valymo, bet kuriuo metu filtrą galima valyti rankiniu būdu. 192

Atkreipkite dėmesį į filtro valymo valdymo mygtukų šviesos diodo rodmenis. 190

Įjungiant siurbį, įjungiamas automatinis filtro valymas.

Kad būtų galima užtikrinti didelį siurbimo našumą, naudojant siurblio ir įrankio sistemą (ypač šlifuojant, atpjaunant ir pjaunant griovelius) arba siurbiant didesnį kiekį dulkių, automatinis filtro valymas turi būti įjungtas.

Techniniai duomenys

Gaminio savybės

Prietaisą maitinant iš generatoriaus arba transformatoriaus, šių įrenginių atiduodamoji galia turi būti bent dvigubai didesnė už prietaiso firminėje duomenų lentelėje nurodytą nominalią vartojamąją galią. Generatoriaus arba transformatoriaus darbinės įtampos reikšmė bet kuriuo metu turi būti prietaiso nominalios maitinimo įtampos +5 % ir -15 % ribose.

	VC 20MX-ACD	VC 40MX-ACD	VC 20HX-ACD	VC 40HX-ACD
Prietaiso karta	5	5	5	5
Svoris	11 kg	14,8 kg	11 kg	14,8 kg



	VC 20MX-ACD	VC 40MX-ACD	VC 20HX-ACD	VC 40HX-ACD
Naudingasis dulkių kiekis	15 kg	34 kg	15 kg	34 kg
Naudingoji vandens talpa	9 ℓ	22,8 ℓ	9 ℓ	22,8 ℓ
Konteinerio talpa	15 ℓ	30 ℓ	15 ℓ	30 ℓ
Maks. papildoma apkrova	25 kg	25 kg	25 kg	25 kg
Oro temperatūra	-10 °C ... 40 °C	-10 °C ... 40 °C	-10 °C ... 40 °C	-10 °C ... 40 °C
Elektros tinklo dažnis	50 Hz ... 60 Hz	50 Hz ... 60 Hz	50 Hz ... 60 Hz	50 Hz ... 60 Hz
Filtro valymas	automatinis, valdomas jutikliu	automatinis, valdomas jutikliu	automatinis, valdomas jutikliu	automatinis, valdomas jutikliu
Apsaugos klasė	I	I	I	I
Apsaugos laipsnis	IP X4	IP X4	IP X4	IP X4

Nominalioji maitinimo įtampa

	110 V	110 V (GB 16 A)	110 V (GB 32 A)	220–240 V	220–240 V (CH)
Nominali vartojamoji galia	1 100 W	1 100 W	1 100 W	1 200 W	1 200 W
Elektriniam įrankiui skirtos integruoto elektros lizdo naudojamoji galia	•/•	650 W (tik modeliams su įrankiams skirtu integruotu elektros lizdu)	1 600 W	2 400 W	1 100 W
Elektros maitinimo kabelis (tipas)	H07 RNF 3G 1,5 mm ²	H07 RNF 3G 1,5 mm ²	H07 RNF 3G 2,5 mm ²	H07 RNF 3G 1,5 mm ²	H07 RNF 3G 1,5 mm ²

	220–240 V (GB)
Nominali vartojamoji galia	1 200 W
Elektriniam įrankiui skirtos integruoto elektros lizdo naudojamoji galia	1 800 W
Elektros maitinimo kabelis (tipas)	H07 RNF 3G 1,5 mm ²

Tūrinis oro srautas ir vakuumas

		110 V (GB 16 A)	110 V (GB 32 A)	110 V	220–240 V
Maks. tūrinis oro srautas	Turbina	71 ℓ/s 255,6 m ³ /h 150 cfm	71 ℓ/s 255,6 m ³ /h 150 cfm	71 ℓ/s 255,6 m ³ /h 150 cfm	74 ℓ/s 266,4 m ³ /h 157 cfm
	Žarnos galas	49,2 ℓ/s 177,1 m ³ /h 104 cfm	49,2 ℓ/s 177,1 m ³ /h 104 cfm	49,2 ℓ/s 177,1 m ³ /h 104 cfm	50,6 ℓ/s 183 m ³ /h 107 cfm
Maks. vakuumas		22,3 kPa (223 mbar)	22,3 kPa (223 mbar)	22,3 kPa (223 mbar)	24,5 kPa (245 mbar)

		220–240 V (CH)
Maks. tūrinis oro srautas	Turbina	74 ℓ/s 266,4 m ³ /h 157 cfm
	Žarnos galas	50,6 ℓ/s 183 m ³ /h 107 cfm
Maks. vakuumas		24,5 kPa (245 mbar)

Informacija apie triukšmą

Garso galios lygis (L _{WA})	83 dB(A)
Garso slėgio lygis (L _{pA})	70 dB(A)
Paklaida (garso vertės) (K _{pA} ir K _{WA})	2 dB(A)

Suminės švytavimų vertės

Suminės švytavimų vertės	< 2,5 m/s ²
--------------------------	------------------------

Paruošimas darbui
Siurblio galvutės išmontavimas



1. Maitinimo kabelio kištuką ištraukite iš elektros lizdo.
2. Atidarykite 2 užraktų apkabas.
3. Nuo šiukšlių konteinerio nukelkite siurblio galvutę.
4. Siurblio galvutę padėkite ant lygaus pagrindo.





Siurbimo galvutės montavimas

1. Patikrinkite, ar ant siurbimo galvutės kontaktinių paviršių nėra nešvarumų.
2. Siurblio galvutę uždėkite ant šiukšlių konteinerio.
3. Patikrinkite, ar siurblio galvutė tvirtai laikosi, ir užkabinkite užraktų apkabas.
4. Uždarykite užraktų apkabas.
5. Įsitikinkite, kad siurblio galvutė tinkamai uždėta ir užfiksuota.

Plastikinio dulkių surinkimo maišo įdėjimas

1. Nuo šiukšlių konteinerio nuimkite siurblio galvutę.  191
2. Įdėkite dulkių surinkimo maišą į šiukšlių konteinerį.
3. Dulkių surinkimo maišą užlenkite ant dulkių konteinerio krašto.
 - ▶ Stebėkite, kad būtų užlenkta apie 5 cm, kad pasiektumėte optimalų užsandinimą.
4. Siurblio galvutę uždėkite ant šiukšlių konteinerio.  192
5. Prijunkite siurbimo žarną.

Pluoštinio dulkių surinkimo maišo įdėjimas

1. Nuo šiukšlių konteinerio nuimkite siurblio galvutę.  191
2. Įdėkite dulkių surinkimo maišą į šiukšlių konteinerį.
3. Įstatykite adapterį į tam skirtą laikiklį.
4. Įsitikinkite, kad adapteris tinkamai užsifiksavo, o dulkių surinkimo maišas nekyšo virš konteinerio kraštu.
5. Siurblio galvutę uždėkite ant šiukšlių konteinerio.  192
6. Prijunkite siurbimo žarną.

Siurbimo žarnos prijungimas / atjungimas

1. Norėdami sumontuoti siurbimo žarną, stumkite ją į įleidimo jungtį.
2. Norėdami pašalinti, sukamaisiais judesiais ištraukite siurbimo žarną iš įleidimo jungties.

Žarnos skersmens nustatymas

1. Prieš susiurbdami ar nusiurbdami sausas nedegias dulkes, kurioms yra nustatytos ribinės ekspozicijos reikšmės, ir medienos pjuvenas, siurbimo žarnos skersmenį suderinkite su žarnos skersmens nustatymo jungtiklio padėtimi.
2. Pakeiskite žarnos skersmens nustatymą ir kartu garsinio įspėjimo signalo slenktį, pakartotinai spausdami mygtuką .

Naudojimas

ATSARGIAI

Sužalojimo pavojus dėl nekontroliuojamų judesių! Kai ratų stabdžiai neįjungti, dulkių siurblys gali pradėti nekontroliuojamai judėti.

- ▶ Kad siurblys saugiai stovėtų, įjunkite jo ratų stabdžius.

ĮSPĖJIMAS

Sužalojimo pavojus. Dėl filtravimo sistemos pažeidimo sveikatai kenksmingos dulkės gali pasklisti į aplinką.

- ▶ Avarijos atveju (pvz., plyšus filtrui) išjunkite siurblį, atjunkite siurblį nuo visų energijos šaltinių (išimkite akumuliatorių arba ištraukite maitinimo kabelo kištuką) ir prieš kitą siurblio naudojimą paveskite jį patikrinti specialistams.

PAVOJUS

Pavojus dėl egzoterminių reakcijų! Dirbant su metalų dulkėmis, pvz., magnio arba aliuminio, gali įvykti stiprios egzoterminės reakcijos (pvz., ugnis, sprogimai). Dėl to kyla didesnis sužalojimo pavojus dėl nudegimų ir sprogimų.

- ▶ Susipažinkite su dulkių savybėmis ir, prieš pradėdami dirbti, išsamiai išnagrinėkite būtinas saugos priemones.
- ▶ Atkreipkite dėmesį į pavojus, kurie gali kilti dėl medžiagų kombinacijos. Joms taip pat priklauso cheminės reakcijos tarp metalų dulkių arba metalo dulkių ir vandens.

Siurblio įjungimas arba išjungimas

Siurblio įjungimas ir darbo režimo pasirinkimas

1. Darbo režimo sukamąjį perjungiklį pasukite į vienos iš šių funkcijų padėtį:
 - ▶ **ON**: siurblys veikia normaliu darbo režimu.
 - ▶ **AUTO** : dulkių siurblys gali būti automatizuotai valdomas prijungto sistemos prietaiso arba per „Bluetooth“ ryšį.



Laikykites sistemos prietaiso arba priedų naudojimo instrukcijoje pateiktų saugos ir naudojimo nurodymų.

Siurblio išjungimas

2. Darbo režimo sukamąjį perjungiklį pasukite į padėtį **OFF**.

Pagrindinio filtro išvalymas

Filtrą galite valyti tik tuo atveju, kai siurblys yra įjungtas.

1. Uždenkite žarnos galą.
 - ▶ Tokiu būdu pasieksite didžiausią valymo efektyvumą.
2. Palaukite, kol susidarys maksimalus vakuumas.
3. Paspauskite valdymo mygtuką .



Sausų dulkių siurbimas**ATSARGIAI**

Sužalojimo pavojus dėl sveikatai kenksmingų dulkių! Nenaudojant pagrindinio filtro, pavojingos siurbiamosios medžiagos gali pasklisti į aplinką.

- Siurblij naudokite tik su įstatytu pagrindiniu filtru.



Prieš siurbiant sausas, o ypač mineralinių medžiagų dulkes, būtina kontroliuoti, kad į konteinerį visada būtų įdėtas tinkamas dulkių surinkimo maišas. Tokiu būdu susiurbtą medžiagą galima paprastai ir švariai utilizuoti.

1. Pasirinkite darbo režimą. 192
2. Susiurbkite sausas dulkes.

Po sausų dulkių siurbimo

3. Ištuštinkite šiukšlių konteinerį. 194
4. Dulkių siurblij nuvalykite drėgna šluoste.
5. Siurblio galvutę uždėkite ant šiukšlių konteinerio. 192
6. Patikrinkite, ar pagrindinis filtras nepažeistas.
 - Pakeiskite pažeistą pagrindinį filtrą. 194

Skysčių siurbimas

1. Patikrinkite pripildymo kontrolės įtaiso veikimą. 195
2. Pagal galimybes šlapiam siurbimui naudokite atskirą pagrindinį filtrą.



Informaciją apie tinkamus filtrus rasite priedo naudojimo nurodymuose 188.

3. Pasirinkite darbo režimą. 192
4. Susiurbkite skysčius.

Po skysčių siurbimo

5. Nuo šiukšlių konteinerio nuimkite siurblio galvutę. 191
6. Ištuštinkite šiukšlių konteinerį. 194
7. Patikrinkite pripildymo kontrolės įtaiso veikimą. 195
8. Patikrinkite, ar pagrindinis filtras nepažeistas.
 - Pakeiskite pažeistą pagrindinį filtrą. 194
9. Siurblio galvutę uždėkite ant šiukšlių konteinerio. 192

Sistemos naudojimas**Maksimalios srovės apsauginio jungiklio naudojimas** **Tik Australijos ir Naujosios Zelandijos rinkoms**

Saugiklis saugo prietaiso elektros lizdą nuo didžiausiosios srovės vertės. Jei saugiklis suveikia, po skaidrių dangtelių pasirodo automatinis maksimaliosios srovės jungiklis (baltas). Kad saugiklis nesuveiktų iš naujo, pašalinkite priežastį, pvz., nuo prietaiso elektros lizdo atjunkite prijungtą elektrinį prietaisą.

- Paspauskite automatinį maksimaliosios srovės jungiklį, kad vėl būtų tiekama elektros srovė prijungtam elektriniam prietaisui.

Eksploatacija naudojant elektros lizdą įrankiams prijungti

Šis įrankių elektros lizdas yra skirtas tik elektriniams įrankiams prijungti tiesiai prie dulkių siurblio.

Būtina laikytis prie prietaiso elektros lizdo jungiamų elektrinių įrankių naudojimo instrukcijų ir jose pateiktų saugos nurodymų.



Tik Šveicarijos ir Lichtenšteino rinkoms: elektros lizdą įrankiams prijungti naudokite tik sausomis aplinkos sąlygomis.

1. Siurblio maitinimo kabelio kištuką ištraukite iš elektros lizdo.
2. Patikrinkite, ar prijungiamo elektrinio įrankio maksimali vartojamoji galia neviršija leistinos maksimalios įrankių elektros lizdo galios, žr. skyrių „Techniniai duomenys“ ir užrašą ant įrankių elektros lizdo.
3. Prieš kišdami elektrinio įrankio maitinimo kabelio kištuką į elektros lizdą įsitikinkite, kad elektrinis įrankis yra išjungtas.
4. Elektrinio įrankio maitinimo kabelio kištuką įkiškite į įrankių elektros lizdą.
5. Siurblio maitinimo kabelio kištuką įkiškite į elektros lizdą.
6. Prietaiso jungiklį pasukite į padėtį „Auto“.
7. Įjunkite elektrinį įrankį.



Išjungus elektrinį įrankį, siurblys dar trumpai veiks, kad susiurbtų siurbimo žarnoje esančias dulkes.

Eksploatacija nenaudojant elektros lizdo įrankiams prijungti

1. Prieš kišdami maitinimo kabelio kištuką į elektros lizdą įsitikinkite, kad prietaiso jungiklis yra padėtyje **OFF**.
2. Siurblio maitinimo kabelio kištuką įkiškite į elektros lizdą.



3. Prietaiso jungiklį pasukite į padėtį **ON**.

Priežiūra ir einamasis remontas

Siurblio priežiūros nurodymai



ĮSPĖJIMAS

Pavojų kelia elektros srovė! Netinkamas elektrinių dalių remontas gali tapti elektros smūgių sukeliama sunkių sužalojimų priežastimi.

► Elektrinių komponentų remontą patikėkite tik elektros įrangos specialistams.

- Priilpusius nešvarumus atsargiai nuvalykite.
- Korpusą valykite tik šiek tiek sudrėkinta šluoste. Nenaudokite priemonių, kurių sudėtyje yra silikono, nes jos gali pakenkti plastikinėms detalėms.
- Prietaiso kontaktams nuvalyti naudokite švrią, sausą šluostę.
- Siurblys, ypač jo rankenų paviršiai, visada turi būti sausi, švarūs ir netepaluoti. Nenaudokite priežiūros priemonių, kurių sudėtyje yra silikono.
- Nenaudokite siurblio, jeigu yra užsikimšę jo vėdinimo plyšiai! Vėdinimo plyšius atsargiai išvalykite sausu šepėčiu. Saugokite, kad į turbino angos vidų nepatektų pašalinių daiktų.
- Ypač atkreipkite dėmesį į konteinerio viršutinės briaunos ir jos griovelio valymą, kadangi jie yra labai svarbūs sandarumui tarp šiukšlių konteinerio ir siurblio galvutės.

Sveikatai kenksmingoms dulksėms siurbti skirto dulkių siurblio papildomi priežiūros nurodymai



PAVOJUS

Sužalojimo pavojus dėl kontakto su sveikatai kenksmingomis dulksėmis arba jų įkvėpus! Priklausomai nuo dulkių klasifikavimo, siurblyje gali būti sveikatai kenksmingų dulkių.

- Ištuštinimo ir techninės priežiūros darbus, įskaitant dulkių surinkimo maišų išėmimą, leidžiama vykdyti tik specialistams. Naudokite atitinkamas apsaugos priemones.
- Mašinos dalys turi būti laikomos užterštomis, kai jos paaimamos iš pavojingos zonos. Imkitės tinkamų priemonių, kad dulksės nepasklistų į aplinką.
- Dulkių siurblio niekada neekspluatuokite be visiškai sukomplektuotos filtravimo sistemos.
- Valymo ir techninės priežiūros darbams siurbliū reikia paruošti taip, kad nekiltų pavojus techninės priežiūros personalui ir kitiems asmenims.
- Naudokite filtruojamą oro pašalinimo įrenginį (pvz., oro valytuvą), kuris nepertraukiamai filtruoja sveikatai kenksmingas dulkes iš patalpos oro.
- Vilkite apsauginius drabužius.
- Tvarkomą zoną valykite taip, kad pavojingos medžiagos nepatektų į aplinką.
- Prieš išgabendami siurbliū iš zonos, kurioje yra pavojingų medžiagų, nusirbkite jo išorę, švariai jį nuplaukite arba sandariai supakuokite. Kontroliuokite, kad nusėdusios pavojingos dulksės nepasklistų į aplinką.
- Vykdydami techninės priežiūros ir remonto darbus, visas užterštas detales, kurių negalima tinkamai nuvalyti, sudėkite į nepralaidžius maišus ir utilizuokite pagal galiojančias instrukcijas.
- Ne rečiau kaip kartą per metus leiskite **Hilti** techninės priežiūros centrui arba apmokytam asmeniui siurbliū patikrinti: pavyzdžiui, įvertinti filtro būklę, prietaiso sandarumą orui ir kontrolinių įtaisų veikimą.

VC 20HX-ACD
VC 40HX-ACD

- H klasės siurbliams papildomai reikėtų bent vieną kartą per metus arba dažniau patikrinti siurblio filtro efektyvumą, kaip gali būti nurodyta nacionaliniuose reikalavimuose. Bandymų metodas, kurį galima naudoti mašinos filtro efektyvumui įrodyti, yra nustatytas EN 60335-2-69 (22.AA.201.2). Jei bandymas neišlaikytas, jį reikia pakartoti su nauju pagrindiniu filtru.

Sausų dulkių išpylimas iš šiukšlių konteinerio

1. Nuo šiukšlių konteinerio nuimkite siurblio galvutę. 191
2. Paėmę už tam skirtų lovelių, šiukšlių konteinerį paverskite ir ištuštinkite, arba išimkite dulkių surinkimo maišą.
3. Siurblio galvutę uždėkite ant šiukšlių konteinerio. 192



Jei norite užbaigti siurbimą, laikykitės nurodymų skirsnyje: „Po sausų dulkių siurbimo“ 193.

Šiukšlių konteinerio be dulkių surinkimo maišo (siurbiant skysčius) ištuštinimas

1. Nuo šiukšlių konteinerio nuimkite siurblio galvutę. 191
2. Paėmę už tam skirtų lovelių, šiukšlių konteinerį paverskite ir ištuštinkite.
3. Šluoste nuvalykite šiukšlių konteinerio briauną.
4. Siurblio galvutę uždėkite ant šiukšlių konteinerio. 192



Jei norite užbaigti siurbimą, laikykitės nurodymų skirsnyje: „Po skysčių siurbimo“ 193.

Pagrindinio filtro keitimas 3

1. Išjunkite siurbliū. 192



2. Jeigu toliau nurodyta komplektacija egzistuoja, papildomai atlikite šį veiksmą:

VC 20HX-ACD
VC 40HX-ACD

- ▶ Atsukite fiksavimo varžtą vidiniu šešiakampiu (5 mm).
- 3. Atidarykite filtro dėklo fiksavimo apkabę.
- 4. Atidarykite filtro dėklą.
- 5. Paėmę už laikiklyje esančių paėmimui skirtų lovelių, atsargiai išimkite pagrindinį filtrą.
- 6. Priglundantį paviršių nuvalykite šluoste.
- 7. Įdėkite naują pagrindinį filtrą į filtro dėklą.
- 8. Uždarykite filtro dėklą, dangčio fiksatorių atlenkdami pirmyn.
- 9. Uždarykite filtro dėklo fiksavimo apkabę.
- 10. Atkreipkite dėmesį, kad vėl būtų pašalintos dulksės, kurios keičiant filtrą išsiskiria iš siurblio ir (arba) pagrindinio filtro.
- 11. Jeigu toliau nurodyta komplektacija egzistuoja, papildomai atlikite šį veiksmą:

VC 20HX-ACD
VC 40HX-ACD

- ▶ Filtro dėklą užfiksuokite fiksavimo varžtu (5 mm).

Pripildymo kontrolės įtaiso tikrinimas

Prietaise įrengtas pripildymo kontrolės įtaisas, kuris neleidžia vandeniui patekti į turbiną ir taip apsaugo turbiną ir prietaisą nuo pažeidimų. Pripildymo lygis stebimas 2 vieliniais zondais.

Išitikinkite, kad vieliniai zondai visada yra nepriekaištingos techninės būklės ir jiems nebuvo atliktos modifikacijos arba manipuliacijos. Priešingu atveju neužtikrinamas prietaiso veikimas. Zondus tikrinkite ir valykite tik taip, kaip aprašyta toliau.

1. Nuo šiukšlių konteinerio nuimkite siurblio galvutę. 191
2. Patikrinkite, ar neužteršti atjungimo kontaktai (vieliniai zondai) ir, jei reikia, nuvalykite juos šepečiu.
3. Patikrinkite, ar neužteršta siurblio galvutės sandarinimo tarpinė, ir, jei reikia, nuvalykite ją šluoste.
4. Siurblio galvutę uždėkite ant šiukšlių konteinerio. 192

Transportavimas

Siurblij draudžiama pakabinti ant krano.

- ▶ Prieš primontuojamas dalis laikykite tam skirtuose laikikliuose.
- ▶ Jei siurblij reikia pernešti į kitą stovėjimo vietą, pirma jį ištuštinkite.
- ▶ Neapverskite siurblio ir gabenkite jį tik stovintį vertikaliai, jei susiurbėte skysčių.
- ▶ Prieš transportuodami siurblij, kūginio adapteriu sujunkite tarpusavyje abu žarnos galus.



ĮSPĖJIMAS

Sužalojimo pavojus dėl sveikatai kenksmingų dulkių! Per lizdą siurbimo žarnai prijungti pavojingos siurbiamosios medžiagos gali pasklisti į aplinką.

- ▶ Kai prietaisą transportuojate arba jo nenaudojate, lizdą siurbimo žarnai prijungti uždarykite dangteliu.

Specialūs nurodymai dėl nuo dulkių apsaugoto transportavimo

Nuo dulkių apsaugotam transportavimui reikia taikyti šias priemones:

Iš principo visas siurblio dalis reikia traktuoti kaip užterštas, jei siurblys buvo naudotas užterštoje zonoje. Su siurbliu elkitės atitinkamai ir imkitės visų reikalingų priemonių, kad neleistumėte pasklisti sveikatai kenksmingus dulksės.

- ▶ Siurbimo žarną įdėkite į kartu tiekiamą transportavimo maišą ir jį uždarykite.
- ▶ Uždarykite siurbimo jungtį.
- ▶ Išimkite siurbimo vamzdį su grindų antgaliu iš laikiklio. Siurblij neškite paėmę už nešimo rankenos ir siurbimo vamzdžio, o ne už stūmimo apkašos.
- ▶ Prieš pašalinant siurblij iš užterštos zonos, reikia dekontaminuoti siurblio išorinę pusę nusiurbiant dulkes ir kruopščiai nuvalyti arba užsandarinti sandarikliais.

Sandėliavimas

- ▶ Išvalykite siurblij po sausų dulkių 193 arba skystų terpių 193 siurbimo.
- ▶ Atkreipkite dėmesį, kad konteineryje neliktų vandens likučių, arba likučių, pvz., gręžimo šlamo, gali pridžiūti siurbimo žarnoje ir konteineryje.
- ▶ Siurblij pastatykite sausoje patalpoje ir apsaugokite nuo nesankcionuoto naudojimo.
- ▶ Dulkių siurblij leidžiama laikyti tik uždaroje patalpoje.

Pagalba sutrikus veikimui



Pasitaikius sutrikimų, kurie nėra aprašyti šioje lentelėje arba kurių negalite pašalinti patys, kreipkitės į **Hilti** techninės priežiūros centrą.

Galimo prietaiso sutrikimai

Sutrikimas	Galima priežastis	Sprendimas
Garsinis įspėjimo signalas (sumažėjo siurbimo našumas)	Dulkių surinkimo maišas pripildytas.	▶ Pakeiskite dulkių surinkimo maišą.
	Filtruojantis elementas stipriai užterštas.	



Sutrikimas	Galima priežastis	Sprendimas
Garsinis įspėjimo signalas (sumažėjo siurbimo našumas)	Užsikimšo siurbimo žarna arba elektrinio įrankio dulkių gaudymo gaubtas. Žarnos skersmens nustatymo perjungiklis yra netinkamoje padėtyje.	▶ Siurbimo žarną ir dulkių gaudymo gaubtą išvalykite. ▶ Nustatykite žarnos skersmenį 192.
Prietaisas išpučia dulkes.	Pagrindinis filtras netinkamai sumontuotas. Pagrindinis filtras yra pažeistas.	▶ Iš naujo sumontuokite pagrindinį filtrą. 194 ▶ Sumontuokite naują pagrindinį filtrą. 194
Prietaisas savaime įsijungia ir išsijungia arba naudotojas, prisilietęs prie prietaiso, jaučia statinę iškravą.	Nėra užtikrintas elektros statinių krūvių nuvedimas, prietaisas yra prijungtas prie neįžeminto elektros lizdo.	▶ Prietaisą prijunkite prie įžeminto elektros lizdo, naudokite antistatinę siurbimo žarną.
Variklis nebesisuka.	Suveikė elektros maitinimo grandinės, kurioje sumontuotas elektros lizdas, automatinis saugiklis. Šiukšlių konteineris pripildytas. Suveikė variklio šiluminės apsaugos įrenginys. Variklio šiluminės apsaugos įrenginys vėl išjungia variklį.	▶ Saugiklį įjunkite. ▶ Jeigu saugiklis suveikė dar kartą, ieškokite gedimo, dėl kurio neleistinai padidėja srovė. ▶ Išjunkite siurbį ir ištuštinkite šiukšlių konteinerį. ▶ Prietaisą išjunkite ir leiskite maždaug 5 minutes atvėsti. ▶ Jeigu variklis neįsijungia, prietaisą pristatykite į Hilti techninės priežiūros centrą. ▶ Vėdinimo plyšius atsargiai išvalykite sausu šepetėliu.
Automatiniame režime nesisuka variklis.	Prietaisas sugedęs arba netinkamai prijungtas.	▶ Patikrinkite, ar prijungtas prietaisas veikia, arba maitinimo kabelio kištuką patikimai įkiškite į elektros lizdą.
Neveikia filtruojančio elemento automatinio valymo įtaisas.	Neprijungta siurbimo žarna.	▶ Prijunkite siurbimo žarną.

Galimas sutrikimas sistemos naudojimo metu

Čia parodyti klaidos pranešimai gali būti rodomi sistemos prietaiso (pvz., deimantinio koloninio gręžimo mašinos) daugiavandžiame ekrane. Laikykitės siurblio naudojimo instrukcijoje pateiktų nurodymų dėl gedimo pašalinimo.

Sutrikimas	Galima priežastis	Sprendimas
VC Šviečia techninės priežiūros rodmuo Filtro keitimas .	Pagrindinis filtras užsikimšęs arba per senas. Pagrindinis filtras neįdėtas.	▶ Patikrinkite šiukšlių konteinerio pripildymo lygį. ▶ Paspauskite valdymo mygtuką 190 ▶ Jei reikia, filtrą pakeiskite. 194 ▶ Įdėkite tinkamą pagrindinį filtrą. 194
VC Siurblys neveikia arba įjungtas tuojau pat išsijungia.	Suveikė pripildymo kontrolės įtaisas.	▶ Ištuštinkite šiukšlių konteinerį. 194 ▶ Patikrinkite pripildymo kontrolės įtaiso veikimą. 195

Utilizavimas

ĮSPĖJIMAS

Sužalojimo pavojus dėl netinkamo utilizavimo! Išėinančios dujos ir ištekantis skystis kelia pavojų sveikatai.

- ▶ Pažeistų akumuliatorių nesiųskite paštu ir nepervežkite!
- ▶ Kad būtų išvengta trumpojo jungimo, jungtis uždenkite elektrai nelaidžia medžiaga.
- ▶ Akumuliatorius utilizuokite taip, kad jie negalėtų patekti į vaikų rankas.
- ▶ Akumuliatorių pristatykite utilizuoti į savo **Hilti Store** arba kreipkitės į vietinę kompetentingą utilizavimo įmonę.

Didelė **Hilti** prietaisų dalis yra pagaminta iš medžiagų, kurias galima perdirbti. Būtina antrinio perdirbimo sąlyga yra tinkamas medžiagų išrūšiavimas. Daugelyje šalių **Hilti** priims Jūsų nebenaudojamą prietaisą perdirbti. Apie tai galite pasitirauti artimiausiame **Hilti** techninės priežiūros centre arba savo prekybos konsultanto.



- ▶ Elektrinių įrankių, elektroninių prietaisų ir akumuliatorių neišmeskite į buitinius šiukšlynus!



Gamintojo teikiama garantija

► Kilus klausimų dėl garantijos sąlygų, kreipkitės į vietinį **Hilti** partnerį.

Daugiau informacijos

Daugiau informacijos apie valdymą, techniką, aplinką, RoHS deklaraciją (tik rinkoms Kinijoje ir Taivane) ir atliekų perdirbimą rasite šiuo adresu: qr.hilti.com/manual/?id=2418904

Šią sąsają, kaip QR kodą, taip pat rasite naudojimo instrukcijos gale.



sk Originálny návod na obsluhu

Informácie o návode na obsluhu

O tomto návode na obsluhu

- **Varovanie!** Pred použitím výrobku sa uistite, že ste si prečítali návod na obsluhu priložený k výrobku a porozumeli mu, vrátane pokynov, bezpečnostných upozornení a varovaní, obrázkov a špecifikácií. Predovšetkým sa oboznámte so všetkými pokynmi, bezpečnostnými upozorneniami a varovaniami, obrázkami, špecifikáciami, komponentmi a funkciami. Pri ich nerešpektovaní môže dôjsť k úrazu elektrickým prúdom, požiaru a/alebo vážnemu zraneniu. Návod na obsluhu vrátane všetkých pokynov, bezpečnostných upozornení a varovaní si uschovajte pre neskoršie použitie.
- Výrobky **HILTI** sú určené pre profesionálneho používateľa a smie ich obsluhovať, vykonávať údržbu a opravovať iba autorizovaný, vyškolený personál. Tento personál musí byť špeciálne poučený o vznikajúcich rizikách a nebezpečenstve. Výrobok a jeho pomocné prostriedky sa môžu stať zdrojom nebezpečenstva v prípade, že s nimi bude manipulovať personál bez vzdelania, neodborným spôsobom alebo ak sa nebudú používať v súlade s určením.
- Priložený návod na obsluhu zodpovedá aktuálnemu stavu techniky v čase tlače. Aktuálne vydanie nájdete vždy online na stránke produktov Hilti. Použite na to odkaz alebo QR kód v tomto návode na obsluhu, ktorý je označený symbolom
- Výrobok odovzdajte ďalším osobám len spolu s týmto návodom na obsluhu.

Vysvetlenie značiek

Výstražné upozornenia

Výstražné upozornenia varujú pred rizikami pri zaobchádzaní s výrobkom. Používajú sa nasledujúce signálne slová:

NEBEZPEČENSTVO

NEBEZPEČENSTVO !

► Na označenie bezprostredne hroziaceho nebezpečenstva, ktoré môže spôsobiť ťažký úraz alebo smrť.

VAROVANIE

VAROVANIE !

► Označenie možného hroziaceho nebezpečenstva, ktoré môže viesť k ťažkým poraneniám alebo usmrteniu.

POZOR

POZOR !

► Označenie možnej nebezpečnej situácie, ktorá môže viesť k telesným poraneniám alebo k vecným škodám.

Symbyly v dokumentácii

V našej dokumentácii sa používajú nasledujúce symboly:

	Pred použitím si prečítajte návod na použitie
	Pozor
	Upozornenia týkajúce sa používania a iné užitočné informácie
	Zaobchádzanie s recyklovateľnými materiálmi
	Elektrické zariadenia a akumulátory nevyhadzujte do komunálneho odpadu

Symbyly na obrázkoch

Na našich vyobrazeniach sa používajú nasledujúce symboly:

2	Tieto čísla odkazujú na príslušné vyobrazenie na začiatku tohto návodu
3	Číslovanie udáva poradie pracovných úkonov na obrázku a môže sa odlišovať od číslovanie pracovných úkonov v texte.



	Čísla pozícií sa používajú v obrázku Prehľad a odkazujú na čísla legendy v odseku Prehľad výrobkov .
	Tento symbol by mal u vás vzbudiť mimoriadnu pozornosť pri zaobchádzaní s výrobkom.

Symbole na výrobkoch

Všeobecné symboly

Symbole, ktoré sa používajú v spojení s výrobkom.

	Výrobok podporuje NFC technológiu, ktorá je kompatibilná so systémami iOS a Android.
--	--

Zákazové značky

Zákazové značky upozorňujú na zakázané úkony.

	Zákaz transportu žeriavom
--	---------------------------

Bezpečnosť

Všeobecné bezpečnostné upozornenia

- ▶ **VÝSTRAHA! JE POTREBNÉ PREČÍTAŤ SI VŠETKY POKYNY.** Chyba pri dodržiavaní nasledujúcich pokynov môže mať za následok úraz elektrickým prúdom, požiar a/alebo závažné poranenia. **TIETO POKYNY SI STAROSTLIVO ODLOŽTE.**
- ▶ Manipulácie alebo zmeny na výrobku nie sú dovolené.
- ▶ Používajte správny výrobok. Výrobok nepoužívajte na také účely, na ktoré nie je určený, používajte ho iba v súlade s určením a ak je v bezchybnom stave.
- ▶ Pred prácou s výrobkom sa informujte o manipulácii s ním, o nebezpečenstvách, ktoré môžu pochádzať z materiálu, a o likvidácii povysávaného materiálu.
- ▶ Výrobok smú používať iba osoby, ktoré sú s ním oboznámené, boli poučené o bezpečnom používaní a rozumujú nebezpečenstvám či rizikám, ktoré z toho vyplývajú. Výrobok nie je určený pre deti. Deti musia byť pod dozorom, aby sa zaistilo, že sa s výrobkom nebudú hrať.
- ▶ Nepoužívané výrobky odložte bezpečným spôsobom. Nepoužívané výrobky by sa mali odložiť na suché, vyvýšené alebo uzatvorené miesto, mimo dosahu detí.
- ▶ Dodržiavajte regionálne predpisy o bezpečnosti a ochrane zdravia pri práci.
- ▶ Tento vysávač nepoužívajte na vysávanie ľudí a zvierat.
- ▶ Vysávač nepoužívajte vo vode alebo pod vodou.

Pracovisko

- ▶ Zabezpečte dostatočné osvetlenie pracoviska.
- ▶ Zabezpečte dobré vetranie pracoviska. Nedostatočne vetrané pracoviská môžu spôsobiť ujmy na zdraví v dôsledku zaťaženia prachom.
- ▶ Pracovnú oblasť udržiavajte čistú, bez prítomnosti predmetov a dávajte pozor na sieťové káble uložené v pracovnej oblasti. Nedbalo vedené sieťové káble môžu byť príčinou zakopnutia a spôsobiť zranenie.
- ▶ S výrobkom nepracujte v prostredí s nebezpečenstvom výbuchu, v ktorom sa nachádzajú horľavé kvapaliny, plyny alebo prach. Elektrické zariadenia vytvárajú iskry, od ktorých sa môže vznietiť prach alebo výpary.
- ▶ Pri odlučovačoch prachu je potrebné zabezpečiť dostatočnú mieru výmeny vzduchu L v miestnosti, keď sa použitý vzduch vracia do miestnosti.

Bezpečnosť osôb

- ▶ Buďte pozorní, dávajte pozor na to, čo robíte, a pri práci s výrobkom postupujte s rozvahou. Výrobok nepoužívajte vtedy, keď ste unavení alebo pod vplyvom drog, alkoholu alebo liekov. Aj moment nepozornosti pri používaní výrobku môže viesť k vzniku závažných poranení.
- ▶ Vyhnite sa neprirodzenej polohe. Pri práci dbajte na stabilný postoj, ktorý vám vždy umožní udržať rovnováhu.
- ▶ Používateľ a osoby v jeho blízkosti musia počas používania a údržby výrobku používať osobné ochranné prostriedky vhodné pre dané použitie. Manipulácia s určitými materiálmi si vyžaduje ďalšie ochranné prostriedky, Informácie v kapitole "Vysávaný materiál" 199.
- ▶ Ak je možné namontovať zariadenia na odsávanie a zachytávanie prachu, presvedčte sa, že tieto zariadenia sú pripojené a používajú sa správne. Používanie odsávania prachu môže znižovať ohrozenia vyvolané prachom.
- ▶ Výrobok nie je určený na to, aby ho obsluhovali osoby (vrátane detí), ktoré majú obmedzené fyzické, senzorické alebo duševné schopnosti, majú nedostatok skúseností a/alebo nedostatok vedomostí na to, aby ho mohli používať.
- ▶ Deti musia byť pod dozorom a poučené, aby sa s výrobkom nehrali.
- ▶ Tento výrobok môžu používať deti od 8 rokov a osoby so zníženými psychickými, zmyslovými alebo mentálnymi schopnosťami alebo nedostatkom skúseností a vedomostí len vtedy, keď sú pod dozorom alebo boli poučené o bezpečnom používaní výrobku a o rizikách spojených s jeho používaním. Deti sa nesmú s výrobkom hrať. Čistenie a používateľskú údržbu nesmú vykonávať deti bez dozoru.

Elektrická bezpečnosť

- ▶ Pripájacia zástrčka výrobku musí byť vhodná do danej zásuvky. Zástrčka sa nesmie žiadnym spôsobom meniť. Nepoužívajte žiadne zástrčkové adaptéry spolu s výrobkami s ochranným uzmenením. Nezmanenar zástrčky a vhodné zásuvky znižujú riziko úrazu elektrickým prúdom.
- ▶ Nepoužívajte výrobok s poškodeným sieťovým káblom alebo sieťovou zástrčkou. Ak majú sieťový kábel alebo sieťová zástrčka poškodenie, odnesie výrobok do autorizovaného servisu **Hilti** na kontrolu a/alebo opravu.
- ▶ Sieťový kábel neukladajte pod koberec, nábytok alebo iné predmety. Sieťový kábel nezakrývajte malými kobercami, behúňmi alebo podobnými pokrývkami. Sieťový kábel uložte mimo bežnej trasy chodenia a zabezpečte, aby nevzniklo nebezpečenstvo zakopnutia o sieťový kábel.



- ▶ Zástrčku zapojte do vhodnej uzemnenej zásuvky, ktorá je bezpečne nainštalovaná a spĺňa všetky lokálne predpisy. Pokiaľ si nie ste istí, či je zásuvka uzemnená, dajte ju skontrolovať kvalifikovanému odborníkovi na elektrické zariadenia.
- ▶ Uistite sa o tom, že sieťový kábel neleží v kalužiach.
- ▶ Prípájacie vedenie výrobku pravidelne kontrolujte a v prípade poškodenia ho dajte vymeniť v servisnom stredisku **Hilti**. Pravidelne kontrolujte predlžovacie vedenia a ak sú poškodené, vymeňte ich.
- ▶ Pokiaľ dôjde pri práci k poškodeniu sieťového pripájacieho vedenia a/alebo predlžovacieho kábla, nesmiete sa ich dotýkať. Vytiahnite sieťovú zástrčku zo zásuvky. Poškodené sieťové pripájacie vedenia a predlžovacie káble predstavujú nebezpečenstvo úrazu elektrickým prúdom.
- ▶ Sieťové pripájacie vedenie sa smie vymeniť výlučne za typ uvedený v návode na obsluhu.
- ▶ Kábel nepoužívajte na účely, na ktoré nie je určený, na prenášanie, zavesenie výrobku alebo na vyťahovanie zástrčky zo zásuvky. Chráňte kábel pred vysokou teplotou, olejom, ostrými hranami alebo pred pohybujúcimi sa časťami výrobku. Poškodené alebo zauzlené káble zvyšujú riziko úrazu elektrickým prúdom.
- ▶ Vysávač nikdy neťahajte do inej pracovnej pozície za sieťový kábel. Neprechádzajte vysávačom cez sieťový kábel.
- ▶ Pri prerušení dodávky elektrického prúdu vypnite výrobok a vytiahnite sieťovú zástrčku.
- ▶ Pri nasadzovaní hlavy vysávača dávajte pozor na to, aby nedošlo k zacviknutiu a aby ste nepoškodili sieťový kábel. Hrozi riziko poranenia a poškodenia.
- ▶ Výrobok chráňte pred daždom a vlhkosťou. Vniknutie vody do elektrického zariadenia zvyšuje riziko úrazu elektrickým prúdom.
- ▶ Výrobok nikdy neprevádzkujte v znečistenom alebo mokrom stave. Prach zachytený na povrchu výrobku, predovšetkým z vodivých materiálov, alebo vlhkosť môžu za nepriaznivých podmienok viesť k úrazu elektrickým prúdom. Znečistené výrobky preto dávajte v pravidelných intervaloch prekontrolovať v servise **Hilti**, najmä ak často opravovávate vodivé materiály.
- ▶ Pred vykonávaním ošetrovacích a údržbárskych prác, výmenou filtrov alebo príslušenstva, alebo pri dočasnom nepoužívaní výrobku (napríklad počas pracovných prestávok) odpojte výrobok od hlavného napájania (vytiahnite zástrčku, vyberte akumulátor). Toto bezpečnostné opatrenie zabraňuje neúmyselnému spusteniu výrobku.
- ▶ Na zabránenie vytvárania elektrostatických efektov používajte antistatickú saciu hadicu.

Starostlivé zaobchádzanie a používanie výrobku

- ▶ Výrobok nikdy nenechávajte bez dozoru.
- ▶ Vysávač prachu sa smie používať iba s namontovaným a neporušeným hlavným filtrom. Filter pred každým použitím vysávača prachu skontrolujte.
- ▶ Výrobok chráňte pred mrazom.
- ▶ Skontrolujte výrobok a príslušenstvo, či nie je poškodené. Pred ďalším používaním sa musia ochranné zariadenia alebo mierne poškodené časti starostlivo skontrolovať, či fungujú bezchybne a v súlade s ich určením. Skontrolujte, či pohyblivé časti fungujú bezchybne a nezasekávajú sa, alebo či nie sú jednotlivé časti poškodené. Všetky diely musia byť správne namontované a musia spĺňať všetky podmienky, aby bolo zaručené bezchybné používanie výrobku.
- ▶ Opravu vášho výrobku zverte iba kvalifikovanému odbornému personálu a iba s použitím originálnych náhradných súčiastok. Zaručí sa tým, že zostane zachovaná bezpečnosť výrobku.
- ▶ Výrobok neprepravujte pomocou žeriava alebo zdvíhacích zariadení.
- ▶ Výrobok nepoužívajte ako náhradu rebríka.
- ▶ Zariadenie na obmedzovanie stavu vody pravidelne čistite podľa pokynov, s použitím kefy a skontrolujte výskyt náznakov jeho poškodenia.

Ďalšie upozornenia pri vysávaní výbušných látok

- ▶ Dávajte pravidelne vykonávať skúšky priechodnosti uzemnenia. Dodržiavajte miestne zákony a predpisy v mieste použitia.
- ▶ Počas prevádzky starostlivo uložte saciu hadicu a zabráňte jej zalomeniu.
- ▶ Pravidelne kontrolujte saciu hadicu a nádobu na nečistoty, či sa na nich nahromadil prach, a prípadné usadeniny prachu na sacej hadici, nádobu na nečistoty a telesa výrobku odstráňte. Nahromadený prach alebo zvyšky tekutín môžu predstavovať potenciálny zdroj vznietenia.
- ▶ Výrobok pripájajte len k výrobkom produkujúcim prach, ktorý **nevytvára** zdroje vznietenia (napr. horúce kovové triesky, iskry).
- ▶ Uistite sa, že sú vodivé časti stroja systémových výrobkov elektrostaticky uzemnené. Patria sem aj odsávacie kryty a vodivé časti výrobkov alebo zariadení triedy II. Elektrostatické uzemnenie je možné vykonať prostredníctvom samotného výrobku alebo pomocou samostatného elektrostatického uzemňovacieho zariadenia.
- ▶ Používajte iba príslušenstvo odporúčané firmou **Hilti**. Použitie iného príslušenstva môže mať za následok nebezpečenstvo výbuchu.
- ▶ Pri vysávaní nebezpečného prachu, obzvlášť pri použití s elektrickým náradím vytvárajúcim prach, vždy aktivujte čistenie filtra.

Vysávaný materiál

- Vysávače a odstraňovače prachu **Hilti** sú v závislosti od variantu zaradené do tried prachu L, M alebo H na základe konkrétnej triedy prachu podľa EN 60335-2-69. V závislosti od variantu možno s týmto výrobkom vysávať len prach do uvedenej triedy prachu. Dodržiavajte špecifické národné smernice o klasifikácii prachu a o správnej manipulácii s prachom, ktorý je zdraviu škodlivý.
- ▶ Pred začatím práce vždy skontrolujte triedu nebezpečnosti zdraviu škodlivého prachu, ktorý môže pri práci vzniknúť. Zdraviu škodlivé materiály, napr. azbest a olovo, **nie** sú výslovné zahrnuté v používaní výrobku v súlade s určením a nesmú sa opravovávať.  200 Ak napriek tomu spracovávate materiály obsahujúce azbest alebo olovo, záruka na váš výrobok nebude platná.
 - ▶ Vysávač pri unikaní peny alebo kvapalín ihneď vypnite.
 - ▶ Pri práci s minerálnym kalom z vtrania nosu ochranný odev a zabráňte kontaktu s pokožkou (pH > 9, žieravé).
 - ▶ Zabráňte kontaktu s alkalicnými alebo kyselinami kvapalinami. Pri náhodnom kontakte opláchnite vodou. Pri vniknutí kvapaliny do očí ich vypláchnite oči veľkým množstvom vody a dodatočne vyhľadajte lekársku pomoc.
 - ▶ Prach vznikajúci pri brúsení, zbrusovaní, rezaní a vrtní môže obsahovať nebezpečné chemikálie. Niekoľko príkladov: olovo alebo farby na báze olova; tehly, betón alebo iné murivo, prírodný kameň a iné výrobky s obsahom kremeňa; určité druhy dreva, ako je dub, buk a chemicky ošetrované drevo; azbest alebo materiály s obsahom azbestu. Stanovte expozíciu používateľa a osôb v blízkosti na základe tried nebezpečnosti materiálov, s ktorými sa pracuje. Vykonať potrebné opatrenia na udržanie expozície na bezpečnej úrovni, napríklad: použitím systému na zachytávanie prachu alebo nosením vhodnej ochrany dýchacích ciest. K všeobecným opatreniam na zníženie expozície patrí:
 - ▶ práca v dobre vetranom prostredí,



- ▶ vyvarovanie sa dlhšieho kontaktu s prachom,
- ▶ odvádzanie prachu od tváre a tela,
- ▶ nosenie ochranného odevu a umývanie exponovaných oblastí vodou a mydlom.
- ▶ Pri vysávaní horúceho materiálu do teploty max. 60 °C (140 °F) noste ochranné rukavice.
- ▶ Podľa nebezpečnosti vysávaného/odsávaného prachu musí byť vysávač vybavený vhodnými filtermi.
- ▶ Nevysávajte predmety, ktoré môžu cez vrecko na prach spôsobiť poranenia (napr. špicaté predmety alebo materiál s ostrými hranami).
- ▶ Pri vysávaní horľavého prachu hrozí nebezpečenstvo požiaru a výbuchu. Takéto materiály môže vysávať iba kvalifikovaný odborný personál.
- ▶ Nádobu na prach vyprázdňujte hneď, ako je plná, na konci pracovnej zmeny a pred každou prepravou.
- ▶ Kombinácie rôznych kovov alebo prachov, aj kovových prachov s vodou môžu viesť k požiarom alebo výbuchom. Vysávajte len materiály výslovne povolené výrobcom, ktoré sú vymenované v časti Dovoľené použitie 200.
- ▶ Oboznámte sa so všetkými relevantnými vlastnosťami horľavých prachov a možnými reakciami s inými látkami a určite všetky bezpečnostné aspekty súvisiace s manipuláciou s prachom.

Opis

Prehľad výrobku

- | | | | |
|---|--|---|--|
| ① | Hlava vysávača | ⑫ | Otočný spínač prevádzkového režimu |
| ② | Rukoväť na prenášanie | ⑬ | Vstupná tvarovaná prípojka (sacia hadica) |
| ③ | Zobrazovacie a ovládacie pole | ⑭ | Zásuvka na zariadení |
| ④ | Záslepka rádiového modulu (voliteľné) | ⑮ | Nádoba VC 20 / VC 150-6 |
| ⑤ | Upínací popruh na kufr Hilti | ⑯ | Nádoba VC 40 / VC 150-10 |
| ⑥ | Upevňovací háčik (2x) s gumičkou | ⑰ | Nádoba pre nekonečné vrecko VC-CB (voliteľné) |
| ⑦ | Drôtené sondy na monitorovanie stavu naplnenia | ⑱ | Zaistenie nádoby (2x) |
| ⑧ | Otvor na vypúšťaný vzduch | ⑲ | Kolesko s brzdou |
| ⑨ | Sieťový kábel | ⑳ | Prepravná rukoväť (odnímateľná) |
| ⑩ | Zaistovací držiak pre kazetu filtra | ㉑ | Zaistovací držiak pre prepravnú rukoväť |
| ⑪ | Kazeta filtra | ㉒ | Rukoväť na prenášanie |

Zobrazovacie a ovládacie pole

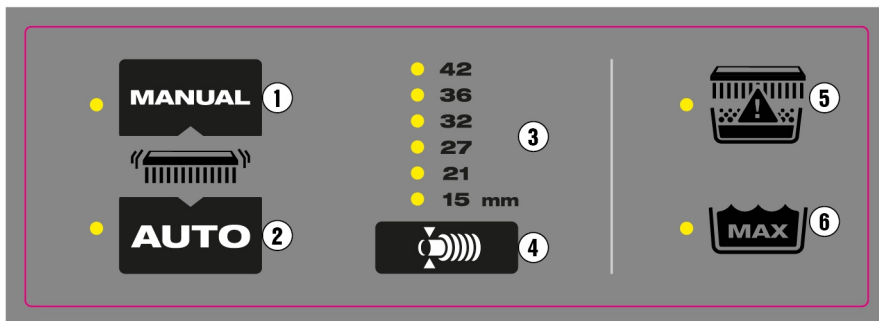

- | | | | |
|---|--|---|---|
| ① | Obslužné tlačidlo na manuálne čistenie filtra | ④ | Obslužné tlačidlo na nastavenie priemeru hadice |
| ② | Obslužné tlačidlo na automatické čistenie filtra | ⑤ | LED indikátor stavu filtra |
| ③ | Zobrazenie zvoleného priemeru hadice | ⑥ | LED indikátor maximálnej hladiny vody |

Používanie v súlade s určením

Výrobky opísané v tomto dokumente sú univerzálnymi priemyselnými vysávačmi, ktoré sú vhodné na profesionálne (priemyselné) použitie. Sú použiteľné na vysávanie nasucho aj namokro.

Používajte len originálne príslušenstvo a náradie od firmy **Hilti**, aby ste predišli nebezpečenstvám poranenia. Na zabránenie vytvárania elektrostatických efektov používajte antistatickú saciu hadicu.

Dovoľené použitie

- Vysávanie veľkého množstva minerálneho prachu vznikajúceho pri práci s diamantovými brúskami, rezacími brúskami, vrtacími kladivami a vrtacími korunkami na vrtanie nasucho značky **Hilti**
- Vysávanie minerálneho kalu z vrtania vznikajúceho pri práci s diamantovými vrtacími korunkami **Hilti** alebo diamantovými pilami značky **Hilti**
- Tekuté médiá do maximálnej teploty 60 °C (140 °F)
- Vysávanie horľavých druhov prachu na neklasifikovaných (normálnych) miestach (nie EX zóny).
- Tekuté médiá s **bodom vzplanutia nad 55 °C (131 °F)**



- Vysávanie drevených pilín a triesok a dreveného prachu vznikajúceho pri práci s pilami, brúskami a vrtákmi značky **Hilti**

VC 20MX-ACD
VC 40MX-ACD

- Vysávanie zdraviu škodlivých suchých, nehorľavých druhov prachu, kvapalín, drevených pilín a triesok a nebezpečných druhov prachu s hraničnými hodnotami expozície na úrovni $\geq 0,1 \text{ mg/m}^3$ (trieda prachu M).

Stroje, ktoré sú dimenzované na minerálny prach s obsahom kremeňa, musia odpovedať minimálne triede prachu M.

VC 20HX-ACD
VC 40HX-ACD

- Vysávanie suchého, nehorľavého, zdraviu škodlivého prachu triedy prachu H podľa EN 60335-2-69.

Nedovolené použitie

- Vysávanie materiálov a tekutých médií, ktoré sú teplejšie ako $60 \text{ }^\circ\text{C}$ ($140 \text{ }^\circ\text{F}$) (napr. tlejúce cigarety, horúci popol)
- Vysávanie agresívnych a horľavých tekutých médií, napr. chladiace a mazacie kvapaliny, oleje, benzín, rozpúšťadlá, kyseliny ($\text{pH} < 5$), zásady ($\text{pH} > 12,5$)
- Vysávanie špicatých predmetov alebo predmetov s ostrými hranami, ktoré by mohli poškodiť napr. vložené vrecko na prach
- Vysávanie horúcich častíc alebo žeravých látok, ktoré by mohli spôsobiť požiar alebo výbuch v hadici alebo nádobе.
- Vysávanie magnéziového prachu a prášku.
- Vysávanie suchých druhov prachu alebo tekutých médií s **bodom vzplanutia pod $55 \text{ }^\circ\text{C}$** ($131 \text{ }^\circ\text{F}$)
- Vysávanie druhov prachu a tekutých médií s vysokým rizikom výbuchu (energia vznietenia pod 1 mJ) alebo zmesi horľavého prachu a kvapalín
- Použitie na klasifikovaných (nebezpečných) miestach (EX zóny).
- Vysávanie azbestu, materiálov obsahujúcich azbest, olova a materiálov obsahujúcich olovo

VC 20HX-ACD
VC 40HX-ACD

Na vysávačoch triedy H je nutné podľa potreby, minimálne však raz ročne, urobiť údržbu alebo servis a musí ich skontrolovať odborník. Výsledok kontroly je potrebné na požiadanie predložiť.
Dodržiavajte predpisy danej krajiny! Dodržiavajte národné predpisy o ochrane zdravia pri práci týkajúce sa zaobchádzania s prachom triedy H.

Možné chybné používanie

- Použitie v stacionárnej trvalej prevádzke, napr. v automatických alebo poloautomatických zariadeniach
- Prevádzka vysávača, keď je vysávač položený na boku
- Použitie vysávača ako náhrady rebrika
- Preprava vysávača pomocou žeriavu alebo iného zdvíhacieho zariadenia

Upozornenia týkajúce sa používania

Navštívte stránku výrobu Hilti!

Všetky vrecká na prach, filtre a ďalšie príslušenstvo pre váš vysávač nájdete na našej stránke výrobu qr.hilti.com/r0000000.

Naskenovaním kódu QR získate priamy prístup na stránku výrobu **Hilti**.

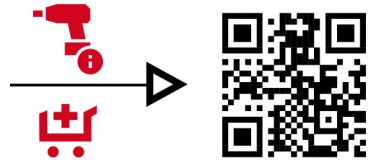

Príslušenstvo a druhy použitia

Vrecká na prach používajte zakaždým iba raz. Všetky vrecká na prach sú určené na jednorazové použitie a pri viacnásobnom použití sa môžu roztrhnúť.

Príslušenstvo	Spôsob použitia
Plastové vrecko na prach PE VC 20, VC 150-6	Použitie na minerálne látky (nasucho)
Plastové vrecko na prach PE VC 40, VC 150-10	Použitie na minerálne látky (nasucho)
Vrecko na prach Fleece VC 20, VC 150-6	Použitie na drevo (nasucho) (nie je vhodné na použitie na minerálne látky)
Vrecko na prach Fleece VC 40, VC 150-10	Použitie na drevo (nasucho) (nie je vhodné na použitie na minerálne látky)
Vrecko na prach VC 20H-X* (plast)	použitie na minerálne látky, namokro a nasucho
Vrecko na prach VC 40H-X* (plast)	použitie na minerálne látky, namokro a nasucho



Príslušenstvo	Spôsob použitia
Filter PTFE VC 20/40/150	Všetky druhy použitia (namokro a nasucho)
Filter VC 20/40/150 univerzálny	Všetky druhy použitia (namokro a nasucho)
Filter HEPA VC 20/40/150	namokro a nasucho
Filter H VC 20/40/150*	Špeciálny filter na použitie s triedou prachu H (dá sa vyčistiť)
Sacia hadica 36×4,65M AS	namokro a nasucho

*Ak používate vysávač triedy H, musíte vždy použiť vhodný filter (certifikovaná trieda prachu H) a vrecko na prach (certifikovaná trieda prachu H). V opačnom prípade nie je možné zaručiť certifikáciu triedy prachu vysávača.

Špeciálne nálepky na výrobku

VÝSTRAHA: Tento vysávač obsahuje zdraviu škodlivý prach. Vyprázdňovanie a údržbu vrátane likvidácie vrečka na prach smie vykonávať len odborný personál, ktorý nosí vhodné osobné ochranné pomôcky. Vysávač používajte výhradne s úplným a bezchybným funkčným filtračným systémom.

Klasifikáciu prachu nájdete na nálepke na výrobku. Na vysávači sa nachádza niektorá z nasledujúcich výstražných nálepek:

Varovná nálepka M

VC 20MX-ACD podľa IEC 60335-2-69:2021

VC 40MX-ACD podľa IEC 60335-2-69:2021



Varovná nálepka H

VC 20HX-ACD podľa IEC 60335-2-69:2021

VC 40HX-ACD podľa IEC 60335-2-69:2021



Varovná nálepka ACD

VC 20MX-ACD podľa IEC 60335-2-69:2021

VC 40MX-ACD podľa IEC 60335-2-69:2021

VC 20HX-ACD podľa IEC 60335-2-69:2021

VC 40HX-ACD podľa IEC 60335-2-69:2021



Dávajte pozor na to, aby bola výstražná nálepka dobre viditeľná.

Rozsah dodávky

Vysávač na vysávanie namokro/nasucho vrátane filtračného prvku, kompletná sacia hadica s otočnou objímkou (na strane vysávača) a objímkou na náradie, vrecko na prach (plastové) PE, návod na obsluhu

Ďalšie systémové výrobky, ktoré sú schválené pre váš výrobok, nájdete vo vašom **Hilti Store** alebo na stránke: www.hilti.group

Bluetooth

Tento výrobok je vybavený funkciou Bluetooth (voliteľne).

Bluetooth je bezdrôtový prenos údajov, prostredníctvom ktorého dokážu dva výrobky, podporujúce funkciu Bluetooth, navzájom komunikovať na krátku vzdialenosť.



Indikátory a výstražné signály

Vysávač má rôzne monitorovacie systémy, ktoré vydávajú optické výstražné signály (LED indikátor) alebo akustické výstražné signály (výstražný tón):

LED indikačné prvky

Indikačný prvok	LED indikátor	Význam
	LED svieti nazeleno	Automatické čistenie filtra je aktivované.
	LED bliká naoranžovo	Hlavný filter je takmer plný a je potrebné ho vyčistiť 205.
 Indikátor stavu hlavného filtra	LED svieti načerveno	Možnosť 1: Nádoba na nečistoty je plná. Skontrolujte stav naplnenia nádoby na nečistoty. Možnosť 2: Hlavný filter je upchatý. Vykonať manuálne čistenie filtra 205. Ak LED naďalej svieti, vymeňte hlavný filter 207.
	LED bliká načerveno	Hlavný filter nie je vložený alebo je vložený nesprávne. Skontrolujte, či je hlavný filter vložený a správne namontovaný 207.
	LED svieti načerveno (len pri vysávaní namokro)	Bol dosiahnutý maximálny stav a spustilo sa monitorovanie stavu naplnenia. Vyprázdnite nádobu na nečistoty 207.

Akustické varovné signály

Ak rýchlosť vzduchu v sacjej hadici klesne pod 20 m/s, z bezpečnostných dôvodov zaznie akustický výstražný signál.

Aby sa varovný signál aktivoval správne, na prvku pre nastavovanie priemeru hadice je potrebné nastaviť priemer vami použitej sacjej hadice.

Čistenie filtra

Vysávač má manuálne a automatické čistenie filtra, pomocou ktorého sa z filtračného prvku uvoľní čo najviac zachyteného prachu. Filtračný prvok sa automaticky čistí náporom vzduchu (pulzujúci zvuk). Čistenie filtra funguje len pri pripojenej sacjej hadici.

Automatické čistenie filtra sa dá vypnúť stlačením tlačidla **AUTO** a opakovaným stlačením tlačidla **AUTO** sa dá opäť zapnúť.

Nezávisle od automatického čistenia filtra je možné filter kedykoľvek vyčistiť manuálne 205.

Rešpektujte význam LED indikátorov pre ovládacie tlačidlá čistenia filtra. 203
Pri každom spustení vysávača sa aktivuje automatické čistenie filtra.
Pri používaní v systéme (najmä pri brúsení, rezaní a vytváraní drážok) alebo pri nasávaní väčšieho množstva prachu musí byť aktivované automatické čistenie filtra, aby bol možný trvalo vysoký sací výkon.

Technické údaje

Vlastnosti výrobku

Pri prevádzkovaní na generátore alebo transformátore musí byť jeho výstupný (podávaný) výkon minimálne dvakrát taký vysoký ako je menovitý príkon, ktorý je uvedený na typovom štítku zariadenia. Prevádzkové napätie transformátora alebo generátora musí byť neustále v rozsahu +5 % a -15 % menovitého napätia výrobcu.

	VC 20MX-ACD	VC 40MX-ACD	VC 20HX-ACD	VC 40HX-ACD
Generácia výrobku	5	5	5	5
Hmotnosť	11 kg	14,8 kg	11 kg	14,8 kg
Užitočný objem prachu	15 kg	34 kg	15 kg	34 kg
Užitočný objem vody	9 ℓ	22,8 ℓ	9 ℓ	22,8 ℓ
Objem nádoby	15 ℓ	30 ℓ	15 ℓ	30 ℓ
Max. doplnkové zaťaženie	25 kg	25 kg	25 kg	25 kg
Teplota vzduchu	-10 °C ... 40 °C	-10 °C ... 40 °C	-10 °C ... 40 °C	-10 °C ... 40 °C
Frekvencia siete	50 Hz ... 60 Hz	50 Hz ... 60 Hz	50 Hz ... 60 Hz	50 Hz ... 60 Hz



	VC 20MX-ACD	VC 40MX-ACD	VC 20HX-ACD	VC 40HX-ACD
Čistenie filtra	automaticky, ovládané snímačom	automaticky, ovládané snímačom	automaticky, ovládané snímačom	automaticky, ovládané snímačom
Trieda ochrany	I	I	I	I
Druh ochrany	IP X4	IP X4	IP X4	IP X4

Menovité napätie

	110 V	110 V (GB 16 A)	110 V (GB 32 A)	220 – 240 V	220 – 240 V (CH)
Menovitý príkon	1 100 W	1 100 W	1 100 W	1 200 W	1 200 W
Inštalovaný príkon integrovanej zásuvky na zariadení pre elektrické náradie	*/•	650 W (iba pre vyhotovenia s integrovanou zásuvkou na zariadení)	1 600 W	2 400 W	1 100 W
Sieťové pripojenie (typ)	H07 RNF 3G 1,5 mm ²	H07 RNF 3G 1,5 mm ²	H07 RNF 3G 2,5 mm ²	H07 RNF 3G 1,5 mm ²	H07 RNF 3G 1,5 mm ²

220 – 240 V (GB)	
Menovitý príkon	1 200 W
Inštalovaný príkon integrovanej zásuvky na zariadení pre elektrické náradie	1 800 W
Sieťové pripojenie (typ)	H07 RNF 3G 1,5 mm ²

Objemový prietok a podtlak

		110 V (GB 16 A)	110 V (GB 32 A)	110 V	220 – 240 V
Max. objemový prietok	Turbína	71 ℓ/s 255,6 m ³ /h 150 CFM	71 ℓ/s 255,6 m ³ /h 150 CFM	71 ℓ/s 255,6 m ³ /h 150 CFM	74 ℓ/s 266,4 m ³ /h 157 CFM
	Koniec hadice	49,2 ℓ/s 177,1 m ³ /h 104 CFM	49,2 ℓ/s 177,1 m ³ /h 104 CFM	49,2 ℓ/s 177,1 m ³ /h 104 CFM	50,6 ℓ/s 183 m ³ /h 107 CFM
Max. podtlak		22,3 kPa (223 mbar)	22,3 kPa (223 mbar)	22,3 kPa (223 mbar)	24,5 kPa (245 mbar)

		220 – 240 V (CH)
Max. objemový prietok	Turbína	74 ℓ/s 266,4 m ³ /h 157 CFM
	Koniec hadice	50,6 ℓ/s 183 m ³ /h 107 CFM
Max. podtlak		24,5 kPa (245 mbar)

Informácie o hlučnosti

Úroveň akustického výkonu (L _{WA})	83 dB(A)
Hladina akustického tlaku (L _{pA})	70 dB(A)
Neistota (hodnoty hluku) (K _{pA} a K _{WA})	2 dB(A)

Celkové hodnoty vibrácií

Celkové hodnoty vibrácií	< 2,5 m/s ²
--------------------------	------------------------

Príprava na prácu

Demontáž hlavy vysávača

- Vytiahnite sieťovú zástrčku zo zásuvky.
- Otvorte 2 uzatváracie spony.
- Zdvihnite hlavu vysávača z nádoby na nečistoty.
- Postavte hlavu vysávača na rovný povrch.

Montáž hlavy vysávača

- Skontrolujte kontaktné plochy na hlave vysávača, či nie sú znečistené.
- Nasaďte hlavu vysávača na nádobu na nečistoty.
- Skontrolujte, či je hlava vysávača bezpečne vložená a nasaďte uzatváracie spony.
- Zatvorte uzatváracie spony.
- Presvedčte sa, že hlava vysávača je správne namontovaná a zaistená.



Vloženie plastového vrečka na prach 2

- Vyberte hlavu vysávača z nádoby na nečistoty. 204
- Vložte vrečko na prach do nádoby na nečistoty.



3. Vyhrňte vrecko na prach cez okraj nádoby na nečistoty.
 - ▶ Na dosiahnutie optimálneho utesnenia zachovajte presah cca 5 cm.
4. Nasadte hlavu vysávača na nádobu na nečistoty.  204
5. Pripojte saciu hadicu.

Vloženie vrecka na prach z rúna

1. Vyberte hlavu vysávača z nádoby na nečistoty.  204
2. Vložte vrecko na prach do nádoby na nečistoty.
3. Vložte adaptér do príslušného držáka.
4. Uistite sa, že adaptér zapadol na miesto a vrecko na prach nevyčnieva cez okraj nádoby.
5. Nasadte hlavu vysávača na nádobu na nečistoty.  204
6. Pripojte saciu hadicu.

Montáž/odstránenie sacej hadice

1. Pri montáži zasuňte saciu hadicu do vstupnej tvarovanej prípojky.
2. Pri demontáži krútiacim pohybom vytiahnite saciu hadicu zo vstupnej tvarovanej prípojky.

Nastavenie priemeru hadice

1. Pri vysávaní/odsávaní suchých, nehorľavých druhov prachu s hraničnými hodnotami expozície a pri vysávaní drevených tresok či pilín zosúlďte priemer sacej hadice s nastavením pozície prepínača pre nastavenie priemeru hadice.
2. Nastavenie priemeru hadice, a tým aj prah pre akustický výstražný signál zmeníte opakovaným stláčaním tlačidla .

Obsluha** POZOR**

Nebezpečenstvo poranenia v dôsledku nekontrolovaných pohybov! Pri uvoľnených brzdách koliesok sa môže vysávač nekontrolované uviesť do pohybu.

- ▶ Kvôli bezpečnému státiu vysávača aktivujte brzdy koliesok.

 VAROVANIE

Nebezpečenstvo poranenia. V dôsledku poškodenia filtračného systému môže dôjsť k úniku zdraviu škodlivého prachu.

- ▶ V prípade núdze (napríklad pri prelomení filtra) vysávač vypnite, odpojte ho od všetkých zdrojov prúdu (vyberte akumulátor alebo vytiahnite sieťovú zástrčku) a vysávač nechajte pred ďalším použitím skontrolovať odbornému personálu.

 NEBEZPEČENSTVO

Nebezpečenstvo v dôsledku exotermických reakcií! Pri manipulácii s kovovým prachom, ako napr. magnézium alebo hliník, môžu nastať silné exotermické reakcie (napr. požiar, výbuchy). Existuje pritom zvýšené nebezpečenstvo zranenia z dôvodu popálenia a výbuchov.

- ▶ Oboznámte sa vlastnosťami prachov a pred začatím práce prijmite potrebné bezpečnostné opatrenia.
- ▶ Buďte si vedomí nebezpečenstva, ktoré môže vyplývať z kombinácie materiálov. Patria sem okrem iných aj chemické reakcie medzi jednotlivými druhmi kovového prachu alebo kovovým prachom a vodou.

Zapnutie alebo vypnutie vysávača**Zapnutie vysávača a výber prevádzkového režimu**

1. Otočte otočný spínač prevádzkového režimu za nasledujúcich funkcií:
 - ▶ **ON:** Vysávač beží v normálnom prevádzkovom režime
 - ▶ **AUTO **: Vysávač môžete ovládať automaticky pomocou spárovaného systémového výrobku alebo cez Bluetooth pripojenie.

 Dodržiavajte upozornenia týkajúce sa bezpečnosti a obsluhy v návode na obsluhu systémového výrobku a príslušenstva.

Vypnutie vysávača

2. Otočte otočný spínač prevádzkového režimu na pozíciu **OFF**.

Čistenie hlavného filtra

Čistenie filtra môžete vykonávať iba vtedy, keď je vysávač zapnutý.

1. Uzatvorte koniec hadice.
 - ▶ Tým sa maximalizuje čistiaci výkon.
2. Počkajte na vytvorenie maximálneho podtlaku.
3. Stlačte ovládacie tlačidlo .

Vysávanie suchého prachu** POZOR**

Nebezpečenstvo zranenia z dôvodu zdraviu škodlivého prachu! Bez použitia hlavného filtra môže unikáť nebezpečný vysávaný materiál.

- ▶ Používajte vysávač iba s vloženým hlavným filtrom.

 Pred vysávaním suchého prachu a najmä minerálnych druhov prachu je potrebné dbať na to, aby bolo v nádobе vždy vložené správne vrecko na prach. Povysávaný materiál možno potom čistým a jednoduchým spôsobom zlikvidovať.

1. Vyberte prevádzkový režim.  205



2. Povysávajte suchý prach.

Po vysávaní suchého prachu

3. Vyprázdňte nádobu na nečistoty. 207
4. Vysávač vyčistite vlhkou handrou.
5. Nasadte hlavu vysávača na nádobu na nečistoty. 204
6. Skontrolujte, či nie je hlavný filter poškodený.
 - ▶ Poškodený filter vymeňte. 207

Vysávanie kvapalín

1. Skontrolujte monitorovanie stavu naplnenia. 208
2. Podľa možnosti použite samostatný hlavný filter na používanie namakro.



Informácie o vhodných filtroch nájdete v pokynoch pre používanie pre príslušenstvo 201.

3. Vyberte prevádzkový režim. 205
4. Povysávajte kvapaliny.

Po vysatí kvapalín

5. Vyberte hlavu vysávača z nádoby na nečistoty. 204
6. Vyprázdňte nádobu na nečistoty. 207
7. Skontrolujte monitorovanie stavu naplnenia. 208
8. Skontrolujte, či nie je hlavný filter poškodený.
 - ▶ Poškodený filter vymeňte. 207
9. Nasadte hlavu vysávača na nádobu na nečistoty. 204

Použitie systému

Použitie spínača nadprúdovej ochrany



Len pre trhy Austrálie a Nového Zélandu

Poistka chráni zásuvku zariadenia pred vrcholovou hodnotou prúdu. Po aktivovaní poistky sa nadprúdový spínač (biela) objaví pod priehľadným krytom. Aby ste zabránili opätovnému aktivovaniu poistky, odstráňte príčinu, napr. odpojte pripojené elektrické zariadenie zo zásuvky zariadenia.

▶ Ak chcete obnoviť napájanie pripojeného elektrického zariadenia, stlačte spínač nadprúdovej ochrany.

Prevádzka s využitím zásuvky na zariadení

Zásuvka tohto zariadenia je určená len na priame pripojenie elektrického náradia na vysávač.

Pri používaní elektrického náradia pripojeného na zásuvku zariadenia je potrebné dodržať návod na obsluhu náradia a rešpektovať bezpečnostné upozornenia, ktoré sú v ňom obsiahnuté.



Len pre trh vo Švajčiarsku a Lichtenštajnsku: Zásuvku zariadenia používajte iba na aplikácie v suchom prostredí.

1. Vytiahnite sieťovú zástrčku vysávača zo zásuvky.
2. Skontrolujte, či sa maximálny príkon pripájaného elektrického náradia nachádza pod prípuštným maximálnym výkonom zásuvky na zariadení, pozrite si kapitolu "Technické údaje" a nálepku na zásuvke zariadenia.
3. Pred zasunutím sieťovej zástrčky elektrického náradia sa uistite, že je elektrické náradie vypnuté.
4. Zasuňte sieťovú zástrčku elektrického náradia do zásuvky na zariadení.
5. Zasuňte sieťovú zástrčku vysávača do zásuvky.
6. Prepínač zariadenia otočte na pozíciu "Auto".
7. Zapnite elektrické náradie.



Po vypnutí elektrického náradia bude vysávač ešte krátku chvíľu v činnosti, aby sa odsal aj prach nachádzajúci sa v sacej hadici.

Prevádzka bez využitia zásuvky na zariadení

1. Pred zasunutím sieťovej zástrčky sa uistite, že prepínač zariadenia sa nachádza na pozíci **OFF**.
2. Zasuňte sieťovú zástrčku vysávača do zásuvky.
3. Prepínač zariadenia otočte do polohy **ON**.

Starostlivosť a údržba

Pokyny na starostlivosť o vysávač

VAROVANIE

Nebezpečenstvo úrazu elektrickým prúdom! Neodborné opravy elektrických súčastí môžu viesť k závažným zraneniam spôsobeným zásahom elektrickým prúdom.

▶ Opravy na elektrických častiach nechajte vykonávať len odborníkom na elektrické zariadenia.

- Opatrne odstráňte pevne usadené nečistoty.



- Kryt čistite len mierne navlhčenou handrou. Nepoužívajte prostriedky na ošetrovanie obsahujúce silikón, pretože môžu poškodiť plastové časti.
- Na čistenie kontaktov na výrobku použite čistú, suchú handru.
- Udržiavajte vysávač, predovšetkým úchopové plochy, suché, čisté a bez prítomnosti oleja a tuku. Nepoužívajte čistiace a údržbové prostriedky obsahujúce silikón.
- Vysávač nikdy neprevádzkujte s upchatými štrbinami slúžiacimi na odvetrávanie! Štrbiny na odvetrávanie opatrne vyčistite suchou kefou. Zabráňte vniknutiu cudzích telies do vnútra otvoru turbíny.
- Dbajte zvlášť na vyčistenie hornej hrany nádoby a jej drážky, pretože tá je rozhodujúca na utesnenie priestoru medzi nádobou na nečistoty a hlavou vysávača.

Ďalšie pokyny na starostlivosť o vysávač prachu pri zdraví škodlivom prachu

NEBEZPEČENSTVO



Nebezpečenstvo zranenia pri kontakte so zdravie škodlivým prachom alebo po jeho vdýchnutí! V závislosti od klasifikácie prachu môže vysávač obsahovať prach, ktorý je zdraviu škodlivý.

- ▶ Práce spojené s vyprázdňovaním a údržbou, vrátane odstraňovania zberných nádob na prach, smú vykonávať iba odborníci. Noste zodpovedajúcu ochrannú výbavu.
 - ▶ Všetky časti stroja sa musia po odstránení z nebezpečnej oblasti považovať za kontaminované. Podniknite vhodné opatrenia, aby ste zabránili šíreniu prachu.
 - ▶ Vysávač nikdy neprevádzkujte bez úplného filtračného systému.
-
- Pri údržbe a čistení je nutné s vysávačom manipulovať tak, aby nedošlo k ohrozeniu personálu údržby a iných osôb.
 - Používajte filtrovanú ventiláciu (napríklad čističku vzduchu), ktorá nepretržite filtruje zdravie škodlivý prach zo vzduchu v uzavretom priestore.
 - Používajte ochranný odev.
 - Oblasť údržby vyčistite tak, aby sa do okolia nedostali žiadne nebezpečné látky.
 - Pred odnesením vysávača z oblasti s nebezpečnými látkami, povysávajte vonkajšiu stranu vysávača, dočista ho potierajte alebo vysávač nepriepustne zabaľte. Zabráňte pritom úniku nebezpečného prachu, ktorý je tu uložený.
 - Pri údržbových a opravárenských prácach zabaľte všetky znečistené diely, ktoré nebolo možné uspokojivo vyčistiť, do nepriepustných vriec a zlikvidujte ich v súlade s predpismi platnými pre odstraňovanie.
 - Minimálne jedenkrát ročne nechajte servisom firmy **Hilti** alebo vyškolenou osobou vykonať prachovo-technickú kontrolu, napríklad výskytu poškodenia filtra, vzduchotesnosti zariadenia a funkcie kontrolných prístrojov.

VC 20HX-ACD
VC 40HX-ACD

- Okrem toho je nutné pri vysávačoch triedy H kontrolovať účinnosť filtra minimálne jedenkrát ročne alebo častejšie, ako to môže byť predpísané v národných predpisoch. Skúšobný postup, ktorý možno použiť na preukázanie účinnosti filtra, je stanovený v EN 60335-2-69 (22.AA.201.2). Ak je skúška neúspešná, je nutné ju zopakovať s novým hlavným filtrom.



Vyprázdňovanie nádoby na nečistoty pri suchom prachu

1. Vyberte hlavu vysávača z nádoby na nečistoty.  204
2. Siahnite na úchopové priehlbiny a vyprázdňte nádobu na nečistoty jej vyklopením alebo vyberte vrecko na prach.
3. Nasadte hlavu vysávača na nádobu na nečistoty.  204



Ak chcete ukončiť vysávanie, postupujte podľa pokynov v časti: Po vysávaní suchého prachu  206.

Vyprázdňovanie nádoby na nečistoty bez vrecka na prach (pri kvapalinách)

1. Vyberte hlavu vysávača z nádoby na nečistoty.  204
2. Siahnite na úchopové priehlbiny a vyprázdňte nádobu na nečistoty jej vyklopením.
3. Očistite okraj nádoby na nečistoty handrou.
4. Nasadte hlavu vysávača na nádobu na nečistoty.  204



Ak chcete ukončiť vysávanie, postupujte podľa pokynov v časti: Po vysávaní kvapalín  206.

Výmena hlavného filtra 3

1. Vypnite vysávač.  205
2. Keď existuje nasledovná výbava, vykonajte navyše túto činnosť:

VC 20HX-ACD
VC 40HX-ACD

- ▶ Povoľte upevňovaciu skrutku kľúčom s vnútorným šesťhranom (5 mm).
3. Otvorte zaisťovací držiak pre kazetu filtra.
 4. Otvorte kazetu filtra.
 5. Opatrne vyberte hlavný filter z úchopových priehlbín v držiaku.
 6. Očistite tesniacu plochu handrou.
 7. Vložte nový hlavný filter do kazety filtra.
 8. Uzatvorte kazetu filtra sklopením aretácie vrchného krytu dopredu.
 9. Zatvorte zaisťovací držiak pre kazetu filtra.



10 Dbajte na to, aby ste prach, ktorý na základe výmeny filtra vychádza z vysávača a/alebo hlavného filtra, znova odstránili.

11 Keď existuje nasledovná výbava, vykonajte navyše túto činnosť:

VC 20HX-ACD
VC 40HX-ACD

- Zaistite kazetu filtra upevňovacou skrútkou (5 mm).

Kontrola monitorovania stavu naplnenia

Výrobok je vybavený monitorovaním stavu naplnenia, ktoré bráni vniknutiu vody do turbíny, čím zabraňuje poškodeniu turbíny a výrobku. Monitorovanie stavu prebieha prostredníctvom 2 drôtených sond.

Dbajte na to, aby boli drôtené sondy vždy v bezchybnom technickom stave a neboli nijakým spôsobom upravované ani sa s nimi nemanipulovalo. V opačnom prípade nie je zaručená funkčnosť výrobku. Sondy kontrolujte a čistite výlučne tak, ako je opísané nižšie.

1. Vyberte hlavu vysávača z nádoby na nečistoty. 204
2. Skontrolujte, či nie sú vypínacie kontakty (drôtená sonda) znečistené a v prípade potreby ich očistite kefou.
3. Skontrolujte, či nie je znečistené tesnenie na hlavě vysávača a v prípade potreby ho očistite handrou.
4. Nasadte hlavu vysávača na nádobu na nečistoty. 204

Preprava

Vysávač sa nesmie vešať na žeriav.

- Príslušenstvo a komponenty odkladajte do držiakov, ktoré sú pre ne určené.
- Vysávač pred prenášaním na iné miesto vyprázdňte.
- Vysávač neprekĺpajte a prepravujte ho iba vo vzpriamenej polohe, ak ste vysávali kvapaliny.
- Na prepravu zložte obidva konce hadice dohromady pomocou kónického adaptéra.

VAROVANIE

Nebezpečenstvo zranenia z dôvodu zdraviu škodlivého prachu! Cez vstupnú tvarovanú prípojku môže unikať nebezpečný vysávaný materiál.

- Pri preprave a nepoužívaní vysávača uzatvorte vstupnú tvarovanú prípojku uzatváracím prvkom.

Osobitné pokyny pre bezprašnú prepravu

Pre bezprašnú prepravu je nutné urobiť nasledujúce opatrenia:

V zásade sa všetky časti vysávača považujú za kontaminované, ak bol vysávač používaný v kontaminovanej oblasti. Podľa toho s vysávačom zaobchádzajte a vykonajte všetky potrebné opatrenia, aby ste zabránili šíreniu škodlivého prachu.

- Saciu hadicu uložte do dodaného prepravného vrečka a prepravné vrečko uzavrite.
- Uzavrite vysávaciu prípojku.
- Odoberte odsávaciu trubicu s podlahovou hubicou z držiaka. Vysávač prenášajte za rúkavť na prenášanie a odsávaciu trubicu, nie za posúvacie držadlo.
- Pred odstránením vysávača z kontaminovanej oblasti musí byť vonkajšia strana vysávača dekontaminovaná metódou vysatia prachu a dôkladne vyčistená alebo ošetrená tesniacim prostriedkom.

Skladovanie

- Vyčistite vysávač po vysávaní suchého prachu 206 alebo tekutých médií 206.
- Dajte pozor, aby v nádobe nezostali žiadne zvyšky vody alebo aby v sacej hadici a nádobe nezaschli zvyšky napr. kalu z vŕtania.
- Vysávač odstavte v suchej miestnosti tak aby bol chránený pred použitím nepovolnými osobami.
- Vysávač sa môže skladovať iba v uzavretých priestoroch.

Pomoc v prípade porúch



Pri výskyte takých porúch, ktoré nie sú uvedené v tejto tabuľke alebo ktoré nedokážete odstrániť sami, sa obráťte na náš servis **Hilti**.

Možné poruchy výrobku







Porucha	Možná príčina	Riešenie
Akusticky výstražný signál (znižený sací výkon)	Vrečko na prach je plné.	► Vymeňte vrečko na prach.
	Filtračný prvok je silno znečistený.	► Ak je deaktivované automatické čistenie filtra, aktivujte automatické čistenie filtra a nechajte vysávač v činnosti počas 30 sekúnd.
	Sacia hadica alebo kryt proti prachu na elektrickom náradí sú upchaté.	► Vyčistite saciu hadicu a kryt proti prachu.
	Nastavenie priemeru hadice je v nesprávnej pozícii.	► Nastavte priemer hadice 205.
Zo zariadenia sa vyfukuje prach.	Hlavný filter nie je správne namontovaný.	► Znova namontujte hlavný filter. 207
	Hlavný filter je poškodený.	► Namontujte nový hlavný filter. 207
Zariadenie sa nechcne zapína a vypína alebo dochádza k statickému vybíjaniu cez používateľa.	Nie je zaručené odvádzanie elektrostatického náboja, zariadenie nie je pripojené na uzemnenú zásuvku.	► Pripojte zariadenie na uzemnenú zásuvku, použite antistatickú hadicu.



Porucha	Možná príčina	Riešenie
Motor už nebeží.	Aktivovalo sa istenie sieťovej zásuvky.	<ul style="list-style-type: none"> ▶ Zapnite istenie. ▶ Po opakovanom aktivovaní vyhľadajte príčinu vzniku nadmerného prúdu.
	Nádoba na nečistoty je plná.	▶ Vypnite zariadenie a vyprázdňte nádobu na nečistoty.
	Aktivovala sa tepelná poistka motora.	<ul style="list-style-type: none"> ▶ Vypnite zariadenie a nechajte ho približne 5 minút ochladzovať. ▶ Ak sa motor nespustí, dajte zariadenie do zákaznického servisu firmy Hilti.
	Tepelná poistka motora opakovane vypína motor.	▶ Štrbiny na odvetrávanie opatrne vyčistíte suchou kefou.
Motor nebeží v automatickej prevádzke.	Pripojené náradie alebo zariadenie je poškodené alebo nie je správne pripojené.	▶ Skontrolujte fungovanie pripojeného náradia/zariadenia alebo pevne zasuňte sieťovú zástrčku.
Automatické čistenie filtračného prvku nefunguje.	Nie je pripojená žiadna sacia hadica.	▶ Pripojte saciu hadicu.

Možné poruchy počas použitia systému

Tu zobrazené chybové hlásenia sa môžu zobrazíť na multifunkčnom displeji systémového výrobku (napr. diamantový jadrový vrtací stroj). Dodržiavajte pokyny na odstránenie poruchy v návode na používanie systémového výrobku.

Porucha	Možná príčina	Riešenie
 Servisná indikácia Výmena filtra svieti.	Hlavný filter je upchatý alebo príliš starý. Nie je vložený žiadny hlavný filter.	<ul style="list-style-type: none"> ▶ Skontrolujte stav naplnenia nádoby na nečistoty. ▶ Stlačte ovládacie tlačidlo  203 ▶ V prípade potreby filter vymeňte.  207
 Vysávač nebeží alebo sa vypne krátko po spustení.	Zareagovalo sledovanie stavu naplnenia.	<ul style="list-style-type: none"> ▶ Vloďte vhodný hlavný filter.  207 ▶ Vyprázdňte nádobu na nečistoty.  207 ▶ Skontrolujte monitorovanie stavu naplnenia.  208

Likvidácia

VAROVANIE

Nebezpečenstvo poranenia pri nesprávnej likvidácii! Ohrozenie zdravia spôsobené unikajúcimi plynmi alebo kvapalinami.

- ▶ Poškodené akumulátory neposielať!
- ▶ Prípojky zakryte nevodivým materiálom, aby ste zabránili skratom.
- ▶ Akumulátory likvidujte tak, aby sa nedostali do rúk detí.
- ▶ Akumulátor odovzdajte vo vašom **Hilti Store** alebo sa obráťte na príslušnú prevádzku na likvidáciu odpadu.

 Výrobky značky **Hilti** sú z veľkej časti vyrobené z recyklovateľných materiálov. Predpokladom na opakované využitie recyklovateľných materiálov je ich správne separovanie. V mnohých krajinách firma **Hilti** odoberie vaše staré zariadenie na recykláciu. Informujte sa v zákaznickom servise **Hilti** alebo u svojho obchodného poradcu.

-  ▶ Elektrické prístroje, elektronické zariadenia a akumulátory nedávajte do domáceho odpadu!

Záruka výrobcu

- ▶ Ak máte akékoľvek otázky týkajúce sa záručných podmienok, obráťte sa, prosím, na vášho lokálneho partnera spoločnosti **Hilti**.



Ďalšie informácie

Ďalšie informácie o obsluhu, technológii, životnom prostredí, vyhlásení RoHS (len trhy v Číne a na Taiwane) a recyklácii nájdete na tomto odkaze: qr.hilti.com/manual/?id=2418904

Tento odkaz nájdete na konci návodu na obsluhu ako QR kód.



sl Originalna navodila za uporabo

Informacije glede navodil za uporabo

K tem navodilom za uporabo

- **Opozorilo!** Pred uporabo izdelka se prepričajte, da ste prebrali in razumeli navodila za uporabo, priložena izdelku, vključno z navodili, varnostnimi in drugimi opozorili, slikami in specifikacijami. Predvsem se seznanite z vsemi navodili, varnostnimi in drugimi opozorili, slikami, specifikacijami, sestavnimi deli in funkcijami. Če tega ne storite, lahko pride do električnega udara, požara in/ali hudih telesnih poškodb. Shranite navodila za uporabo, vključno z vsemi navodili ter varnostnimi in drugimi opozorili, za kasnejšo uporabo.
- Izdelki **HILTI** so namenjeni profesionalnim uporabnikom; uporablja, vzdržuje in servisira jih lahko le pooblaščen o oseba, ki je ustrezno usposobljena oseba. To osebo je treba dodatno poučiti o nevarnostih, ki se pojavljajo pri delu. Izdelek in njegovi pripomočki so lahko nevarni, če jih nepravilno uporablja nestrokovno osebo in če se uporabljajo v nasprotju z namembnostjo.
- Priložena navodila za uporabo ustrezajo tehničnim standardom v času tiska. Aktualna različica je vedno na voljo na spletu na strani z izdelki Hilti. Odprite povezavo ali poskenirajte kodo QR v teh navodilih za uporabo, ki je označena s simbolom
- Izdelek predajte drugi osebi le s temi navodili za uporabo.

Legenda

Opozorila

Opozorila opozarjajo na nevarnosti pri delu z izdelkom. Uporabljajo se naslednje signalne besede:

NEVARNOST

NEVARNOST !

- ▶ Za neposredno grozečo nevarnost, ki lahko pripelje do težjih telesnih poškodb ali do smrti.

OPOZORILO

OPOZORILO !

- ▶ Za morebitno grozečo nevarnost, ki lahko povzroči težke telesne poškodbe ali smrt.

PREVIDNO

PREVIDNO !

- ▶ Za možno nevarnost, ki lahko pripelje do telesnih poškodb ali materialne škode.

Simboli v dokumentaciji

V naših dokumentih so uporabljeni naslednji simboli:

	Pred uporabo preberite navodila za uporabo
	Previdno
	Navodila za uporabo in druge uporabne informacije
	Ravnanje z materiali, ki jih je mogoče znova uporabiti
	Električnih orodij in akumulatorskih baterij ne odstranjujte s hišnimi odpadki

Simboli na slikah

Na naših slikah so uporabljeni naslednji simboli:

	Te številke označujejo slike na začetku teh navodil
	Oštevilčenje na slikah prikazuje postopek po korakih in se lahko razlikuje od delovnih korakov v besedilu
	Na sliki Pregled so uporabljene številke položajev, ki se nanašajo na številke v legendi poglavja Pregled izdelka
	Ta znak opozarja, da morate biti pri uporabi izdelka še posebej pozorni.



Simboli, ki so odvisni od izdelka

Splošni simboli

Simboli, povezani z izdelkom



Izdelek podpira tehnologijo NFC, združljivo s platformama iOS in Android.

Znaki za prepoved

Znaki za prepoved označujejo prepovedana dejanja.



Transport z dvigalom je prepovedan

Varnost

Splošna varnostna opozorila

- ▶ **OPOZORILO! V CELOTI PREBERITE NAVODILA ZA UPORABO.** Posledice neupoštevanja navodil so lahko električni udar, požar in/ali hude telesne poškodbe. **PROSIMO, DA TA NAVODILA SKRBNO SHRANITE.**
- ▶ Izdelka na noben način ne smete spreminjati ali posegati vanj.
- ▶ Uporabljajte primeren izdelek. Izdelka ne uporabljajte za namene, za katere ni predvideno, temveč le v skladu z namembnostjo in v brezhibnem stanju.
- ▶ Pred uporabo izdelka se podučite o rokovanju z njim, morebitnih nevarnostih v zvezi z materialom in varnem odstranjevanju odsesanih materialov.
- ▶ Izdelek lahko uporabljajo le osebe, ki so seznanjene z njegovo uporabo, poučene o varnem ravnanju z izdelkom in razumejo morebitne nevarnosti. Izdelek ni primeren za otroke. Nadzorujte otroke in zagotovite, da se ne igrajo z izdelkom.
- ▶ Ko izdelek ni v uporabi, ga varno shranite. Ko izdelkov ne uporabljate, naj bodo shranjeni na suhem, visoko ležečem ali zaklenjenem mestu zunaj dosega otrok.
- ▶ Upoštevajte veljavne predpise o varstvu pri delu v državi uporabe.
- ▶ S tem sesalnikom ni dovoljeno sesati ljudi in živali.
- ▶ Sesalnika ne uporabljajte v vodi ali pod vodno gladino.

Delovno mesto

- ▶ Poskrbite za dobro osvetlitev delovnega mesta.
- ▶ Poskrbite za dobro prezračevanje. Slabo prezračevana delovna mesta lahko zaradi preveč prahu škodujejo zdravju.
- ▶ Delovno območje naj bo vedno čisto, brez predmetov in pazite na položene električne kable na delovnem območju. Nepredvidno napeljeni priključni kablji lahko predstavljajo nevarnost za spotikanje in morebitne poškodbe.
- ▶ Prosimo, da izdelka ne uporabljate v okolju, kjer je nevarnost eksplozije in v katerem so gorljive tekočine, plini in prah. Električne naprave povzročajo iskre, zato se gorljiv prah ali pare lahko vnamejo.
- ▶ Pri odstranjevanju prahu je treba zagotoviti zadostno stopnjo izmenjave zraka L v prostoru, če se izpušni zrak naprave odvaža v prostor.

Varnost oseb

- ▶ Bodite zbrani in pazite, kaj delate. Dela z izdelkom se lotite razumno. Ne uporabljajte izdelka, če ste utrujeni ali pod vplivom drog, alkohola ali zdravil. Trenutek nepazljivosti pri uporabi izdelka lahko privede do resnih poškodb.
- ▶ Izogibajte se neobičajni telesni drži. Poskrbite za varno stojišče in ohranite ravnotežje.
- ▶ Uporabnik in osebe, ki se zadržujejo v bližini, morajo med uporabo in vzdrževanjem izdelka uporabljati primerno osebno zaščitno opremo. Za ravnanje z nekaterimi snovmi je potrebna dodana zaščitna oprema, več informacij je na voljo v poglavju „Sesane snovi“ 212.
- ▶ Če je na napravo možno namestiti priprave za odsesavanje in prestrezanje prahu, se prepričajte, ali so te priključene in ali jih uporabljate na pravi način. Uporaba priprav za odsesavanje prahu zmanjšuje ogroženost zaradi prahu.
- ▶ Izdelka ne smejo uporabljati osebe (vključno z otroki) z omejenimi fizičnimi, senzoričnimi ali duševnimi sposobnostmi ali s pomanjkanjem izkušnje in/ali znanja.
- ▶ Razložite otrokom, da naprava ni igrača, in jim preprečite igranje z njo.
- ▶ Izdelek lahko otroci od 8. leta starosti in osebe z omejenimi fizičnimi, senzoričnimi in umskimi sposobnostmi ter pomanjkanjem znanja in izkušnje uporabljajo zgolj pod nadzorom ali če so bili poučeni o varni uporabi izdelka in razumejo morebitne nevarnosti. Otroci se z izdelkom ne smejo igrati. Orodja ne smejo čistiti in vzdrževati otroci brez nadzora.

Električna varnost

- ▶ Priključni vtič izdelka mora ustrezati vtičnici. Vtiča pod nobenim pogojem ne smete spreminjati. Uporaba adapterskih vtičev v kombinaciji z zaščitno ozemljenimi izdelki ni dovoljena. Originalni oziroma nespremenjeni vtiči in ustrezne vtičnice zmanjšujejo tveganje električnega udara.
- ▶ Izdelka ne uporabljajte s poškodovanim priključnim kablom ali vtičem. Če je priključni kabel ali vtič poškodovan, odnesite izdelek v pooblaščen servis **Hilti** na pregled in/ali popravilo.
- ▶ Priključnega kabla ne polagajte pod preprogo, pohištvo ali drugo opremo. Napajalnega kabla ne prekrivajte z majhnimi preprogami, tekači ali podobnimi prevlekami. Priključni kabel speljite stran od znanih prehodov in zagotovite, da priključni kabel ne predstavlja nevarnosti spotikanja.
- ▶ Vtaknite vtič v primerno, ozemljeno vtičnico, ki je bila varno nameščena in v skladu z vsemi lokalnimi pogoji. Če ste v dvomu, ali je vtičnica varno ozemljena, jo naj pregleda usposobljen strokovnjak električar.
- ▶ Poskrbite, da električni kabel ne bo ležal v lužah.
- ▶ Redno preverjajte priključni kabel izdelka. Poškodovan kabel naj zamenja strokovnjak s pooblaščenega servisa **Hilti**. Redno preverjajte električni podaljšek in ga zamenjajte, če je poškodovan.
- ▶ Če pride pri delu do poškodb priključnega kabla ali podaljška, se kablov ne smete dotikati. Izvlecite vtič iz vtičnice. Poškodovanih priključnih kablov in podaljškov ne uporabljajte, saj predstavljajo nevarnost električnega udara.
- ▶ Električni kabel zamenjajte samo s tipom kablom, ki je določen v navodilih za uporabo.



- ▶ Električnega kabla ne uporabljajte za prenašanje ali obešanje izdelka in ne vlečite vtiča iz vtičnice tako, da vlečete za kabel. Kabel zavarujte pred vročino, oljem, ostrimi robovi in premikajočimi se deli izdelka. Poškodovani ali prepleteni kabli povečujejo tveganje električnega udara.
- ▶ Sesalnika nikoli ne vlečite za priključni kabel v drug delovni položaj. Sesalnika ne zapeljite čez priključni kabel.
- ▶ Prekinite električno napajanje izdelka in izvlecite vtič.
- ▶ Pri nameščanju glave sesalnika pazite, da se ne priščipnete in da ne poškodujete električnega kabla. Obstaja nevarnost poškodb in okvar.
- ▶ Izdelek zaščitite pred dežjem in vlago. Vdor vode v električno napravo povečuje tveganje električnega udara.
- ▶ Izdelka nikoli ne uporabljajte, če je umazan ali moker. Prah, ki se sprijema na površino izdelka (še posebej električno prevoden prah), ali vlaga lahko v neugodnih razmerah povzročita električni udar. Zato naj umazan izdelek v rednih časovnih intervalih pregledajo pri servisni službi **Hilti**, še posebej če pogosto obdelujete električno prevodne materiale.
- ▶ Pred čiščenjem in izvajanjem vzdrževalnih del, menjavo filtrov ali pribora ter zapuščanjem izdelka (npr. med prekinitvami dela) izdelek odklopite z glavnega električnega napajanja (izvlecite omrežni vtič ali odstranite akumulatorsko baterijo). Ta previdnostni ukrep onemogoča nenamerni zagon izdelka.

▶ Da bi preprečili elektrostatične pojave, uporabljajte antistatično sesalno cev.

Skrbno ravnanje z izdelkom in njegova uporaba



- ▶ Izdelka nikoli ne puščajte brez nadzora.
- ▶ Sesalnik za prah je dovoljeno uporabljati samo z nameščenim nepoškodovanim glavnim filtrom. Pred vsako uporabo sesalnika za prah preverite filter.
- ▶ Izdelek zavarujte pred zmrzaljo.
- ▶ Preverite izdelek in pribor glede morebitnih poškodb. Pred nadaljnjo uporabo skrbno pregledajte zaščitno opremo oziroma dele, ki so nekoliko poškodovani, da ugotovite, ali bodo lahko še naprej brezhibno opravljali svojo funkcijo. Preverite ali premični deli brezhibno delujejo in se morda ne zatikajo, in da deli naprave niso poškodovani. Za zagotavljanje brezhibnega delovanja izdelka morajo biti vsi deli pravilno vgrajeni ter izpolnjevati vse zahteve.
- ▶ Izdelek lahko popravja samo usposobljen strokovnjak, in to izključno z originalnimi nadomestnimi deli. Le tako bo tudi v prihodnje zagotovljena varna raba izdelka.
- ▶ Izdelka ne prevažajte z dvigalom ali drugimi dviznimi sredstvi.
- ▶ Izdelka ne uporabljajte kot nadomestek za lestev.
- ▶ Pripravo za omejitve nivoja vode je treba v skladu z navodili redno čistiti s ščetko in redno preverjati glede znakov poškodb.

Dodatna navodila za sesanje eksplozivnih snovi

- ▶ Poskrbite za redno preverjanje neprekinjenosti ozemljitve. Upoštevajte veljavno lokalno zakonodajo in predpise na kraju uporabe.
- ▶ Med delom skrbno ravnajte s sesalno cevjo in se izogibajte prepogibanju.
- ▶ Sesalno cev in posodo za umazanijo redno preverjajte glede kopičenja prahu ter po potrebi odstranite prah iz sesalne cevi, posode za umazanijo in ohišja izdelka. Nakopičen prah in ostanki tekočin lahko predstavljajo potencialen vir vžiga.
- ▶ Izdelek priklopite le na izdelke, ki ustvarjajo prah, če ti **ne** proizvajajo možnih virov vžiga (npr. vročih kovinskih odrezkov, isker).
- ▶ Poskrbite, da bodo električno prevodni deli stroja elektrostatično ozemljeni od sistemskih izdelkov. To vključuje tudi odsesovalne pokrove ter električno prevodne dele izdelkov ali nastavkov razreda II. Elektrostatična ozemljitev je lahko izvedena prek samega izdelka ali prek ločene priprave za elektrostatično ozemljitev.
- ▶ Uporabljajte samo pribor, ki ga priporoča **Hilti**. Uporaba drugega pribora lahko povzroči nevarnost eksplozije.
- ▶ Pri sesanju nevarnih snovi vedno aktivirajte čiščenja filtra, še posebej pri uporabi električnih orodij, pri katerih nastaja prah.

Odsesani material

Sesalniki za prah in odpraševalniki **Hilti** so odvisno od različice za posamezni prašni razred v skladu s standardom EN 60335-2-69 razvrščeni v prašni razred L, M ali H. Odvisno od različice se sme z izdelkom sesati le prah do navedenega prašnega razreda. Upoštevajte posebne nacionalne predpise o prašnih razredih in pravilnem ravnanju z zdravju škodljivim prahom.

- ▶ Pred začetkom dela vedno preverite razred nevarnosti škodljivega prahu, ki lahko nastaja pri delu. Zdravju škodljivi materiali, na primer azbest in svinec, so izrecno **izključeni** iz predvidene uporabe izdelka in jih ni dovoljeno obdelovati  213. Če kljub temu obdelujete materiale, ki vsebujejo svinec ali azbest, preneha veljavnost garancije za vaš izdelek.
- ▶ Če začne iz sesalnika izhajati pena ali tekočina, ga takoj izklopite.
- ▶ Pri delu z mineralnim vrtalnim muljem nosite zaščitno obleko in se izogibajte stiku s kožo (pH > 9 deluje jedko).
- ▶ Izogibajte se stiku z bazičnimi ali kislimi tekočinami. Če vseeno pride do stika, prizadeto mesto spirajte z vodo. Če pride tekočina v oči, jih sperite z obilo vode in poiščite zdravniško pomoč.
- ▶ Prah, ki nastane pri brušenju, rezanju in vrtanju, lahko vsebuje nevarne kemikalije. Nekaj primerov za to: svinec ali barve na osnovi svinca; opeke, beton in drugi zidarski izdelki, naravni kamen in drugi izdelki s kremenom; določene vrste lesa, kot sta hrast ali bukev, in kemično obdelan les; azbest ali materiali, ki vsebujejo azbest. Določite izpostavljenost upravljavca in oseb v okolici s pomočjo razreda nevarnosti materiala, na katerem se izvajajo dela. Sprejmite vse potrebne ukrepe, da vzdržujete izpostavljenost na varni stopnji, npr. z uporabo sistema za zbiranje prahu ali pa nošenje primerne zaščite za dihala. K splošnim ukrepom za znižanje izpostavljenosti spadajo:
 - ▶ delo v dobro prezračevanih prostorih,
 - ▶ preprečevanje daljšega stika s prahom,
 - ▶ odvajanje prahu stran od obraza in telesa,
 - ▶ nošenje zaščitnih oblačil in čiščenje izpostavljenih predelov z vodo in milom.
- ▶ Pri sesanju vročega materiala s temperaturo do največ 60 °C (140 °F) nosite zaščitne rokavice.
- ▶ Na sesalnik namestite primerne filtre glede na nevarnost prahu, ki ga sesate/odsesevate.
- ▶ V vrečko ne vsesavajte predmetov, ki bi lahko privedli do poškodb (npr. koničastih predmetov ali predmetov z ostrimi robovi).
- ▶ Pri sesanju vnetljivega prahu obstaja nevarnost požara in eksplozije. Take snovi sme sesati samo strokovno usposobljeno osebje.
- ▶ Zbiralnik za prah vedno izpraznite takoj, ko se napolini, ali po zaključku delovnega dne ter pred kakršnim koli premeščanjem.
- ▶ Kombinacija različnih kovin ali prahov, tudi kovinskih prahov z vodo, lahko povzroči požar ali eksplozijo. Sesajte samo materiale, ki jih je izrecno odobril proizvajalec in so navedeni na seznamu dovoljenih uporab  213.



- Seznanite se z vsemi pomembnimi lastnostmi vnetljivih prahov in z možnimi reakcijami z drugimi snovmi, poskrbite za vse potrebne varnostne ukrepe pri ravnanju s prahovi.

Opis

Pregled izdelka 1

- | | | | |
|---|---|---|--|
| ① | Glava sesalnika | ⑫ | Vrtljivo stikalo za način delovanja |
| ② | Nosilni ročaj | ⑬ | Vhodni nastavek (sesalna cev) |
| ③ | Prikazovalnik in polje za upravljanje | ⑭ | Vtičnica naprave |
| ④ | Slepi pokrov za radijski modul (dodatna oprema) | ⑮ | Posoda VC 20/VC 150-6 |
| ⑤ | Zanka za Hilti kovček | ⑯ | Posoda VC 40/VC 150-10 |
| ⑥ | Pritrdilni kavelj (2x) z elastiko | ⑰ | Posoda za neskončno vrečko VC-CB (dodatna oprema) |
| ⑦ | Žične sonde za nadzor nivoja | ⑱ | Zapah posode (2x) |
| ⑧ | Odprtina za odvajanje zraka | ⑲ | Krmilni kolesi z zavoro |
| ⑨ | Električni kabel | ⑳ | Transportni ročaj (izvlečni) |
| ⑩ | Pritrdilno streme za filtrske kasete | ㉑ | Pritrdilno streme za transportni ročaj |
| ⑪ | Filtrska kasete | ㉒ | Nosilni ročaj |

Prikazovalnik in polje za upravljanje

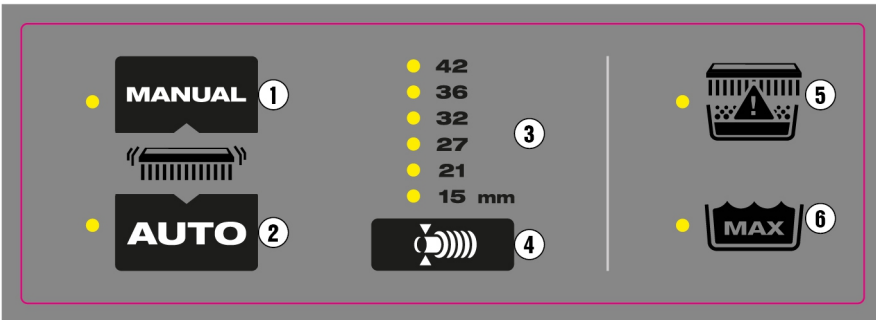

- | | | | |
|---|--|---|---|
| ① | Upravljalna tipka za ročno čiščenje filtra | ④ | Upravljalna tipka za nastavitvev premera cevi |
| ② | Upravljalna tipka za samodejno čiščenje filtra | ⑤ | LED-dioda za prikaz stanja filtra |
| ③ | Prikaz izbranega premera cevi | ⑥ | LED-dioda za prikaz največjega nivoja vode |

Namenska uporaba

Tu opisani izdelki so univerzalni industrijski sesalniki za gospodarsko uporabo. Primerni so tako za suho kot za mokro uporabo. Uporabljajte samo originalen pribor in orodje **Hilti**, da boste preprečili nevarnosti za nastanek poškodb. Da bi preprečili elektrostatične pojave, uporabljajte antistatično sesalno cev.

Dovoljena uporaba

- Odsesavanje velikih količin mineralnih prahov pri uporabi diamantnih in rezalnih brusilnikov, vrtnih kladiv in kron za suho vrtnanje **Hilti**.
- Odsesavanje mineralnega vrtnega mulja pri delu z diamantnimi vrtnalnimi kronami **Hilti** ali z diamantnimi žagami **Hilti**
- Tekoči mediji do najvišje temperature 60 °C
- Odsesavanje vnetljivih prahov na neklasificiranih lokacijah (običajnih, ne v eksplozijski ogroženih conah).
- Tekoči mediji z **vnetiščem nad 55 °C**
- Odsesavanje lesnih ostružkov in žagovine pri delu z žagami, brusilniki in svedri **Hilti**

VC 20MX-ACD
VC 40MX-ACD

- Odsesavanje zdravju škodljivih suhih, negorljivih prahov, tekočin, lesnih ostružkov in nevarnih prahov z mejno vrednostjo za izpostavljenost $\geq 0,1 \text{ mg/m}^3$ (prašni razred M).



Stroji, ki so namenjeni zajemanju mineralnega prahu s kremenom, morajo ustrezati vsaj prašnemu razredu M.



VC 20HX-ACD
VC 40HX-ACD

- Odsesavanje suhih, negorljivih, zdravju škodljivih prahov prašnega razreda H po standardu EN 60335-2-69.

Nedovoljena uporaba

- Odsesavanje snovi in tekočih medijev s temperaturo nad 60 °C (npr. tleče cigarete, vroč pepel)
- Odsesavanje agresivnih in vnetljivih tekočih medijev, kot so npr. hladilna sredstva in maziva, olja, bencin, topila, kisline (pH < 5), lugi (pH > 12,5)
- Odsesavanje koničastih ali ostrorobnih predmetov, ki lahko poškodujejo npr. vloženo vrečko za prah
- Odsesavanje vročih delcev ali žarečih snovi, ki lahko povzročijo požar oz. eksplozijo v cevi ali v posodi.
- Odsesavanje magnezijevega prahu ali praška.
- Odsesavanje suhih prahov ali tekočih medijev z **vnetiščem pod 55 °C**
- Odsesavanje prahov in tekočih medijev z velikim tveganjem za eksplozijo (vžigna energija pod 1 mJ) ali zmesi vnetljivega prahu in tekočin
- Uporaba na klasificiranih (nevarnih) lokacijah (eksplozijsko ogrožene cone).
- Odsesavanje azbesta, snovi, ki vsebujejo azbest, svinca in snovi, ki vsebujejo svinec

VC 20HX-ACD
VC 40HX-ACD



Sesalnike razreda H je treba vzdrževati po potrebi oziroma najmanj enkrat letno, po potrebi servisirati in jih dati pregledati strokovnjaku. Rezultate pregleda je treba predložiti na zahtevo.

Upošteвайте nacionalne predpise! Upošteвайте nacionalne predpise o preprečevanju nezgod pri uporabi sesalnikov razreda H.

Možne napačne uporabe

- Trajna stacionarna uporaba, npr. v avtomatiziranih ali delno avtomatiziranih sistemih
- Uporaba sesalnika, ki leži na boku
- Uporaba sesalnika kot nadomestek za lestev
- Transport sesalnika z dvigalom ali z drugimi dviznimi sredstvi

Navodila za uporabo

Glejte stran z izdelki Hilti!

Vse vrečke za prah, filtre in drug pribor za vaš sesalnik najdete na naši spletni strani o izdelku na povezavi qr.hilti.com/r0000000.



Za neposreden dostop do spletne strani o izdelku **Hilti** skenirajte kodo QR.

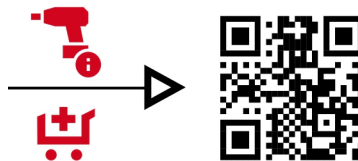

Pribor in njegova uporaba



Vrečke za prah uporabite samo enkrat. Vse vrečke za prah so namenjene enkratni uporabi, v primeru večkratne uporabe pa se lahko strgajo.

Pribor	Uporaba
Plastična vrečka za prah PE VC 20, VC 150-6	Sesanje mineralnih snovi (suhih)
Plastična vrečka za prah PE VC 40, VC 150-10	Sesanje mineralnih snovi (suhih)
Vrečka za prah Fleece VC 20, VC 150-6	Sesanje lesnih materialov (suhih) (ni primerna za sesanje mineralnih snovi)
Vrečka za prah Fleece VC 40, VC 150-10	Sesanje lesnih materialov (suhih) (ni primerna za sesanje mineralnih snovi)
Vrečka za prah VC 20H-X* (plastična)	za uporabo pri mineralnih snoveh, mokro in suho
Vrečka za prah VC 40H-X* (plastična)	za uporabo pri mineralnih snoveh, mokro in suho
Filter PTFE VC 20/40/150	Vse uporabe (mokre in suhe)
Filter VC 20/40/150, univerzalen	Vse uporabe (mokre in suhe)
Filter HEPA VC 20/40/150	mokro in suho
Filter H VC 20/40/150*	Posebni filter za uporabo z razredom prahu H (z možnostjo čiščenja)
Sesalna cev 36×4,65M AS	mokro in suho

*Pri delu s sesalnikom razreda H vedno uporabljajte primeren filter (certificiran za razred prahu H) in vrečko za prah (certificirana za razred H). V nasprotnem primeru ni mogoče zagotoviti veljavnosti certifikacije sesalnika za prašni razred.



2418904

Posebne nalepke na izdelku

OPOZORILO: Sesalnik vsebuje zdravju škodljive prašne delce. Praznjenje in vzdrževanje, vključno z odstranjevanjem vrečke za prah, lahko izvede samo strokovno osebje s primerno osebno zaščitno opremo. Sesalnik uporabljajte le, če je njegov filtrirni sistem popoln in deluje brezhibno. Prašni razred je naveden na nalepki na izdelku. Na sesalniku je ena od naslednjih opozorilnih nalepk:

Opozorilna nalepka M

VC 20MX-ACD V skladu z IEC 60335-2-69:2021
VC 40MX-ACD V skladu z IEC 60335-2-69:2021



Opozorilna nalepka H

VC 20HX-ACD V skladu z IEC 60335-2-69:2021
VC 40HX-ACD V skladu z IEC 60335-2-69:2021



Opozorilna nalepka ACD

VC 20MX-ACD V skladu z IEC 60335-2-69:2021
VC 40MX-ACD V skladu z IEC 60335-2-69:2021
VC 20HX-ACD V skladu z IEC 60335-2-69:2021
VC 40HX-ACD V skladu z IEC 60335-2-69:2021



Poskrbite, da bo opozorilna nalepka jasno vidna.

Obseg dobave

Mokro-suhi sesalnik, vključno s filtrskim vložkom, sesalna cev v kompletu z vrtljivo objemko (na sesalni strani) in priključkom za orodje, vrečka za prah (plastična) PE, navodila za uporabo

Druge sistemske izdelke, ki so dovoljeni za vaš izdelek, najdete v centru **Hilti Store** ali na spletni strani: www.hilti.group

Bluetooth

Ta izdelek je opremljen s povezavo Bluetooth (dodatna oprema).

Bluetooth je brezžična povezava za kratke razdalje, ki omogoča brezžično komunikacijo med izdelki, ki podpirajo Bluetooth.

Prikazi in opozorilni signali

Sesalnik je opremljen z različnimi nadzornimi sistemi, ki oddajajo vidne opozorilne signale (LED-prikaz) ali zvočne opozorilne signale (opozorilni zvok):

LED-prikazovalni elementi

Prikazovalni element	Prikaz z LED-diodami	Pomen
	LED-dioda sveti zeleno	Samodejno čiščenje filtra je aktivirano.



Prikazovalni element	Prikaz z LED-diodami	Pomen
	LED-dioda utripa oranžno	Glavni filter je skoraj poln in ga je treba očistiti 218.
 Prikaz stanja glavnega filtra	LED-dioda sveti rdeče	Možnost 1: Posoda za umazanijo je polna. Preverite napolnjenost posode za umazanijo. Možnost 2: Glavni filter je zamašen. Opravite ročno čiščenje filtra 218. Če LED dioda sveti naprej, zamenjajte glavno stikalo 220.
	LED-dioda utripa rdeče	Glavni filter ni vstavljen ali pa ni pravilno vstavljen. Preverite, ali je glavni filter vstavljen in ali je bil pravilno nameščen 220.
	LED-dioda sveti rdeče (samo pri mokrem sesanju)	Dosežen je največji nivo napolnjenosti in aktiviral se je nadzor nivoja napolnjenosti. Izpraznite posodo za umazanijo 220.

Zvočni opozorilni signali

Če se hitrost zraka v sesalni cevi spusti pod 20 m/s, se iz varnostnih razlogov oglasi opozorilni zvočni signal.

Za ustrezen opozorilni signal je treba premer cevi prilagoditi premeru uporabljene sesalne cevi.

Čiščenje filtra

Sesalnik je opremljen z ročnim in samodejnim čiščenjem filtra, ki v največji možni meri odstrani sprijet prah s filterskega vložka. Zračni udar samodejno očisti filterski vložek (pri tem je slišati pulzirajoč šum). Čiščenje filtra deluje samo, kadar je sesalna cev priključena.

Samodejno čiščenje filtra se izklopi s pritiskom na tipko , s ponovnim pritiskom na tipko pa se znova vklopi.

Filter lahko kadar koli očistite tudi ročno, neodvisno od samodejnega čiščenja filtra 218.

Upošteвайте pomen LED-diod na tipkah za upravljanje čiščenja filtra. 215

Ob vsakem vklopu sesalnika se aktivira samodejno čiščenje filtra.

Pri sistemskih uporabah (še posebej pri brušenju, žaganju in zarezoivanju) ali pri vsesavanju velikih količin prahu je treba aktivirati samodejno čiščenje filtra, da zagotovite trajno visoko zmogljivost sesanja.

Tehnični podatki

Lastnosti izdelka

Pri obratovanju z generatorjem ali transformatorjem mora biti njegova izhodna moč dvakrat višja od nazivne porabe moči vašega orodja, ki je navedena na tipski ploščici. Delovna napetost transformatorja ali generatorja mora biti vedno med +5 % in -15 % nazivne napetosti izdelka.

	VC 20MX-ACD	VC 40MX-ACD	VC 20HX-ACD	VC 40HX-ACD
Generacija izdelka	5	5	5	5
Teža	11 kg	14,8 kg	11 kg	14,8 kg
Količina prahu	15 kg	34 kg	15 kg	34 kg
Uporabna prostornina vode	9 ℓ	22,8 ℓ	9 ℓ	22,8 ℓ
Prostornina posode	15 ℓ	30 ℓ	15 ℓ	30 ℓ
Najv. dodatna obremenitev	25 kg	25 kg	25 kg	25 kg
Temperatura zraka	-10 °C ... 40 °C	-10 °C ... 40 °C	-10 °C ... 40 °C	-10 °C ... 40 °C
Omrežna frekvenca	50 Hz ... 60 Hz	50 Hz ... 60 Hz	50 Hz ... 60 Hz	50 Hz ... 60 Hz
Čiščenje filtra	samodejno, senzorsko vodeno	samodejno, senzorsko vodeno	samodejno, senzorsko vodeno	samodejno, senzorsko vodeno
Stopnja zaščite	I	I	I	I
Vrsta zaščite	IP X4	IP X4	IP X4	IP X4



Nazivna napetost

	110 V	110 V (GB 16 A)	110 V (GB 32 A)	220–240 V	220–240 V (CH)
Nazivna poraba moči	1.100 W	1.100 W	1.100 W	1.200 W	1.200 W
Priključna moč vgrajene vtičnice za električno orodje	•/•	650 W (samo pri izvedbah z vgrajeno vtičnico na orodju)	1.600 W	2.400 W	1.100 W
Priključek na omrežje (tip)	H07 RNF 3G 1,5 mm ²	H07 RNF 3G 1,5 mm ²	H07 RNF 3G 2,5 mm ²	H07 RNF 3G 1,5 mm ²	H07 RNF 3G 1,5 mm ²
220–240 V (GB)					
Nazivna poraba moči	1.200 W				
Priključna moč vgrajene vtičnice za električno orodje	1.800 W				
Priključek na omrežje (tip)	H07 RNF 3G 1,5 mm ²				

Volumski pretok in podtlak

		110 V (GB 16 A)	110 V (GB 32 A)	110 V	220–240 V
Maks. volumenski pretok	Turbina	71 ℓ/s 255,6 m ³ /h 150 cfm	71 ℓ/s 255,6 m ³ /h 150 cfm	71 ℓ/s 255,6 m ³ /h 150 cfm	74 ℓ/s 266,4 m ³ /h 157 cfm
	Konec gibke cevi	49,2 ℓ/s 177,1 m ³ /h 104 cfm	49,2 ℓ/s 177,1 m ³ /h 104 cfm	49,2 ℓ/s 177,1 m ³ /h 104 cfm	50,6 ℓ/s 183 m ³ /h 107 cfm
Maks. podtlak		22,3 kPa (223 mbar)	22,3 kPa (223 mbar)	22,3 kPa (223 mbar)	24,5 kPa (245 mbar)

		220–240 V (CH)			
Maks. volumenski pretok	Turbina	74 ℓ/s 266,4 m ³ /h 157 cfm			
	Konec gibke cevi	50,6 ℓ/s 183 m ³ /h 107 cfm			
Maks. podtlak		24,5 kPa (245 mbar)			

Podatki o hrupu

Raven zvočne moči (L_{WA})	83 dB(A)
Raven zvočnega tlaka (L_{pA})	70 dB(A)
Negotovost (vrednosti emisij hrupa) (K_{pA} in K_{WA})	2 dB(A)

Skupne vrednosti tresljajev

Skupne vrednosti tresljajev	< 2,5 m/s ²
------------------------------------	------------------------



Priprava dela
Demontaža glave sesalnika

- Izvalcite vtič iz vtičnice.
- Odprite obe sponki.
- Dvignite glavo sesalnika s posode za umazanijo.
- Glavo sesalnika odložite na ravno podlago.

Montaža glave sesalnika

- Preverite, ali kontaktne površine na glavi sesalnika niso onesnažene.
- Namestite glavo sesalnika na posodo za prah.
- Preverite varno namestitvev glave sesalnika in natakните sponke.
- Zapnite sponke.
- Prepričajte se, da je glava sesalnika pravilno montirana in fiksirana.

Namestitev plastične vrečke za prah 

- Snemite glavo sesalnika s posode za umazanijo.  217
- Vstavite vrečko za prah v posodo za umazanijo.
- Namestite vrečko za prah čez rob posode za umazanijo.
 - S prekrivanjem pribl. 5 cm dosežete optimalno zatesnitev.
- Namestite glavo sesalnika na posodo za umazanijo.  217
- Priključite sesalno cev.

Namestitev vrečke za prah iz flisa

- Snemite glavo sesalnika s posode za umazanijo.  217
- Vstavite vrečko za prah v posodo za umazanijo.
- Namestite adapter v za to predvideno držalo.



4. Prepričajte se, da se adapter pravilno zaskoči in da vrečka za prah ne sega čez rob posode.
5. Namestite glavo sesalnika na posodo za umazanijo. 217
6. Priključite sesalno cev.

Namestitev/odstranjanje sesalne cevi

1. Za montažo potisnite sesalno cev na vstopni nastavek.
2. Za odstranjanje izvlecite z vrtenjem sesalno cev iz vstopnega nastavka.

Nastavitev premera cevi

1. Pri odstranjanju/odsosavanju suhega, negorljivega prahu z mejno ekspozicijsko vrednostjo in lesnih ostružkov uskladite premer sesalne cevi s položajem stikala za nastavljanje premera cevi.
2. Nastavitev za premer gibe cevi in s tem prag za zvočni signal lahko spremenite s ponovnim pritiskom na tipko .

Uporaba

PREVIDNO

Nevarnost poškodb zaradi nekontroliranega premikanja! Če kolesne zavore niso aktivirane, se lahko sesalnik začne nekontrolirano premikati.

- ▶ Aktivirajte kolesne zavore, tako da zagotovite stabilen položaj sesalnika.

OPOZORILO

Nevarnost poškodb. Okvara filtrirnega sistema lahko povzroči uhajanje zdravju škodljivega prahu.

▶ V nujnih primerih (npr. če je poškodovan filter) sesalnik izklopite in prekinite napajanje sesalnika z vsemi viri električne energije (izvlecite akumulatorsko baterijo ali vtič). Preden nadaljujete z uporabo sesalnika, naj sesalnik pregleda strokovno osebo.

NEVARNOST

Nevarnost zaradi eksotermnih reakcij! Pri ravnanju s kovinskimi prahovi, na primer magnezijevimi ali aluminijevimi, lahko pride do močno eksotermnih reakcij (npr. požara, eksplozije). Pri tem obstaja povečana nevarnost telesnih poškodb zaradi opeklin in eksplozij.

- ▶ Seznanite se z lastnostmi prahov ter še pred začetkom del poskrbite za vse potrebne varnostne ukrepe.
- ▶ Upoštevajte nevarnosti, ki lahko nastanejo zaradi kombinacije materialov. Sem med drugim spadajo tudi kemične reakcije med kovinskimi prahovi ali med kovinskimi prahovi in vodo.

Vklop ali izklop sesalnika

Vklop sesalnika in izbira načina delovanja

1. Vrtljivo stikalo za način delovanja obrnite v položaj ene od teh funkcij:
 - ▶ **ON:** Sesalnik deluje v normalnem načinu
 - ▶ **AUTO** : Sesalnik lahko deluje v samodejnem načinu pod vodstvom priključenega systemskega izdelka, ali pa se aktivira prek povezave Bluetooth.



Upoštevajte navodila za varnost ter upravljanje v navodilih za uporabo systemskega izdelka oz. pribora.

Izklop sesalnika

2. Vrtljivo stikalo za način delovanja obrnite v položaj **OFF** (izklop).

Čiščenje glavnega filtra

Čiščenje filtra lahko izvedete samo, če je sesalnik vklopljen.

1. Namestite zaščito na konec cevi.
 - ▶ S tem maksimirate moč čiščenja.
2. Počakajte, da se ustvari maksimalen podtlak.
3. Pritisnite upravljalno tipko .

Sesanje suhega prahu

PREVIDNO

Nevarnost poškodb zaradi zdravju škodljivega prahu! Brez uporabe glavnega filtra lahko pride do uhajanja nevarnega odsosanelega materiala.

- ▶ Sesalnik uporabljajte le z vstavljenim glavnim filtrom.



Pred sesanjem suhega prahu in še zlasti mineralnih prašnih delcev morate v posodo vedno vstaviti pravo vrečko. Posesano snov je tako mogoče odstraniti na preprost in čist način.

1. Izberite način delovanja. 218
2. Sesajte suh prah.

Po sesanju suhega prahu

3. Izpraznite posodo za umazanijo. 220
4. Očistite sesalnik z vlažno krpo.
5. Namestite glavo sesalnika na posodo za umazanijo. 217
6. Preverite glavni filter glede poškodb.
 - ▶ Poškodovani glavni filter zamenjajte. 220



Sesanje tekočin





1. Preverite nadzor nivoja polnjenja.  221
2. Za mokro sesanje po možnosti uporabljajte poseben glavni filter.



Podatke o primernih filtrih najdete v navodilih za uporabo pribora  214.

3. Izberite način delovanja.  218
4. Sesajte tekočino.

Po sesanju tekočin

5. Snemite glavo sesalnika s posode za umazanijo.  217
6. Izpraznite posodo za umazanijo.  220
7. Preverite nadzor nivoja polnjenja.  221
8. Preverite glavni filter glede poškodb.
 - ▶ Poškodovani glavni filter zamenjajte.  220
9. Namestite glavo sesalnika na posodo za umazanijo.  217

Sistemska uporaba**Uporaba stikala za zaščito pred prekomernim električnim tokom ****Samo za avstralski in novozelandski trg**

Varovalka varuje vtičnico orodja pred prenapetostnimi konicami. Kadar se sproži varovalka, se prikaže odklopnik (bel) pod prozornim pokrovom. Da se varovalka ne sproži znova, odpravite vzrok, npr. izključite orodje, ki je priključeno na vtičnico orodja.

- ▶ Če želite znova vzpostaviti električno napajanje priključenega električnega orodja, pritisnite stikalo za zaščito pred prekomernim električnim tokom.

Delo z uporabo vtičnice na napravi

Vtičnica je namenjena samo neposredni priključitvi električnih orodij na sesalnik.

Pri uporabi električnega orodja, priključenega na vtičnico na napravi, upoštevajte navodila za uporabo naprave in vsa varnostna navodila.

**Samo za švicarski in lihtenštajski trg: vtičnico aparata uporabljajte samo v suhih razmerah.**

1. Izvlecite vtič sesalnika iz vtičnice.
2. Preverite, ali je maksimalna nazivna moč električnega orodja, ki ga nameravate priključiti na vtičnico sesalnika, nižja od maksimalnega dovoljenega odjema moči na vtičnici, glejte razdelek „Tehnični podatki“ in napis na vtičnici.
3. Preden priključite električni vtič električnega orodja, se prepričajte, da je električno orodje izključeno.
4. Vtaknite vtič električnega orodja v vtičnico na napravi.
5. Vtaknite vtič sesalnika v vtičnico.
6. Zavrtite stikalo v položaj „Auto“ (samodejno).
7. Vključite električno orodje.



Po izklopu električnega orodja sesalnik dela še nekaj trenutkov, tako da lahko odsesa prah v sesalni cevi.

Delo brez uporabe vtičnice na napravi

1. Preden priključite električni vtič, se prepričajte, da je stikalo naprave v položaju **OFF** (izklop).
2. Vtaknite vtič sesalnika v vtičnico.
3. Zavrtite stikalo v položaj **ON**.

Nega in vzdrževanje**Navodila za vzdrževanje sesalnika****OPOZORILO**

Nevarnost zaradi električnega toka! Nepravilno popravilo električnih delov lahko privede do električnega udara in povzroči težje poškodbe.
▶ Popravila električnih del naj izvaja samo usposobljeno elektrotehnično osebje.

- Previdno odstranite sprieto umazanijo.
- Ohišje čistite le z rahlo vlažno krpo. Ne uporabljajte sredstev za nego, ki vsebujejo silikon, ker lahko poškodujejo plastične dele.
- Za čiščenje kontaktov izdelka uporabite čisto in suho krpo.
- Poskrbite, da bodo sesalnik in zlasti njegove oprijemalne površine suhi, čisti in nemastni. Ne uporabljajte čistilnih sredstev z vsebnostjo silikona.
- Sesalnika ne uporabljajte, če ima zamašene prezračevalne reže! Prezračevalne reže previdno očistite s suho krtačo. Izogibajte se vdoru tujkov v notranjost turbine.
- Zlasti pozorno očistite zgornji rob posode in utor na njem, saj je od tega odvisno tesnenje spoja med posodo za umazanijo in glavo sesalnika.



Dodatna navodila za vzdrževanje sesalnikov za zdravju škodljiv prah

NEVARNOST

Nevarnost telesnih poškodb zaradi vdihavanja zdravju škodljivega prahu ali stika z njim! Odvisno od prašnega razreda lahko sesalnik vsebuje zdravju škodljiv prah.

- ▶ Praznjenje in postopke vzdrževanja vključno z odstranjevanjem zbiralnika za prah smejo izvajati le strokovnjaki. Nosite ustrezno zaščitno opremo.
 - ▶ Vse komponente naprave morate obravnavati kot onesnažene, če jih odstranite iz nevarnega območja. Ustrezno ukrepajte, da preprečite razstrop prahu.
 - ▶ Sesalnika nikoli ne uporabljajte brez popolnega filtrirnega sistema.
-
- Pri popravilu in čiščenju morate s sesalnikom ravnati na način, ki ne ogroža servisnega osebja in drugih oseb.
 - Uporabite odvajanje zraka s filtrom (npr. čistilnik zraka), ki iz zraka v prostoru neprekinjeno odstranjuje zdravju škodljiv prah.
 - Nosite zaščitno obleko.
 - Območje vzdrževanja očistite tako, da nevarne snovi ne morejo priti v okolje.
 - Preden odstranite sesalnik iz območja z nevarnimi snovmi, posesajte zunanost sesalnika, ga dobro obrišite ali ga zapakirajte v neprepustno embalažo. Preprečite razstrop nevarnega prahu.
 - Pri vzdrževalnih delih in popravilih zapakirajte vse umazane dele, ki jih ni mogoče zadovoljivo očistiti, v neprepustne vrečke in jih odstranite v skladu z zakonskimi predpisi.
 - Najmanj enkrat letno naj servisna služba **Hilti** ali druga kvalificirana oseba opravi prašno-tehnični pregled, na primer glede poškodb filtra, tesnjenja naprave in delovanja upravljalnih elementov.

VC 20HX-ACD
VC 40HX-ACD

- Poleg tega je treba pri sesalnikih razreda H vsaj enkrat letno ali pogosteje, če je tako določeno z nacionalnimi predpisi, preveriti učinkovitost filtra sesalnika. Preizkusni postopek, ki ga je mogoče uporabiti za dokaz učinkovitosti filtra, je določen s standardom EN 60335-2-69 (22.AA.201.2). Če filter preizkusa ne prestane, ga ponovite z novim glavnim filtrom.

Praznjenje posode za umazanijo pri suhem prahu

1. Snemite glavo sesalnika s posode za umazanijo. 217
2. Primite ročaje in za praznjenje obrnite posodo za umazanijo oz. odstranite vrečko za prah.
3. Namestite glavo sesalnika na posodo za umazanijo. 217



Ko končate s sesanjem, upoštevajte navodila v razdelku: Po sesanju suhih prahov 218.

Praznjenje posode za umazanijo brez vrečke (pri sesanju tekočin)

1. Snemite glavo sesalnika s posode za umazanijo. 217
2. Primite za ročaje in za praznjenje prevrnite posodo za umazanijo.
3. Očistite rob posode za umazanijo s krpo.
4. Namestite glavo sesalnika na posodo za umazanijo. 217



Ko končate s sesanjem, upoštevajte navodila v razdelku: Po sesanju tekočin 219.

Zamenjava glavnega filtra

1. Izklopite sesalnik. 218
2. Če je na voljo naslednja oprema, dodatno izvedite še naslednji postopek:

VC 20HX-ACD
VC 40HX-ACD

- ▶ Pritrdilni vijak odvijte s šestrobim ključem (5 mm).
3. Odprite zaporni lok za filtersko kaseto.
 4. Odprite filtersko kaseto.
 5. S pomočjo predvidenih ročajev v držalu previdno odstranite glavni filter.
 6. Očistite tesnilno površino s krpo.
 7. Vstavite novi glavni filter v filtersko kaseto.
 8. Zaprite filtersko kaseto, tako da pritrditev pokrova preklopite naprej.
 9. Zaprite zaporni lok za filtersko kaseto.
 10. Odstranite prah, ki zaradi menjave filtra pade iz sesalnika in/ali glavnega filtra.



11 Če je na voljo naslednja oprema, dodatno izvedite še naslednji postopek:

VC 20HX-ACD
VC 40HX-ACD

- ▶ Zavarujte filtersko kaseto s pritrdilnim vijakom (5 mm).

Preverjanje nadzora nivoja

Izdelek je opremljen z nadzorom nivoja napoljenosti, ki preprečuje vdor vode v turbine in s tem poškodbe na turbini in na izdelku. Nivo napoljenosti je nadzorovan prek dveh žičnih sond.

Poskrbite, da bosta žični sondi vedno v tehnično brezhibnem stanju, na sondah pa ne izvajajte nobenih sprememb ali posegov. V nasprotnem primeru ni zagotovljena funkcionalnost izdelka. Sonde preverjajte in čistite izključno po spodaj opisanem postopku.

1. Snemite glavo sesalnika s posode za umazanijo. 217
2. Preverite, ali so izklopni kontakti (žične sonde) umazani in jih po potrebi očistite s ščetko.
3. Preverite, ali je tesnilo na glavi sesalnika umazano in ga po potrebi očistite s krpo.
4. Namestite glavo sesalnika na posodo za umazanijo. 217

Transport

Sesalnika ni dovoljeno obešati na dvigalo.

- ▶ Pribor in sestavne dele shranjujte v priloženih držalih.
- ▶ Sesalnik pred premetitvijo na drugo lokacijo izpraznite.
- ▶ Po sesanju tekočin sesalnika ne nagibajte in ga premeščajte le v pokončnem položaju.
- ▶ Pri transportu s pomočjo koničnega adapterja staknite oba konca cevi.



OPOZORILO

Nevarnost poškodb zaradi zdravju škodljivega prahu! Skozi vstopni nastavek lahko uhaja nevaren odsesani material.

- ▶ Ko sesalnik premeščate ali ga ne uporabljate, zamašite vstopni nastavek z zaporno kapico.

Posebna opozorila za premeščanje brez prahu

Za premeščanje brez prahu izvedite naslednje ukrepe:

Načeloma je treba vse dele sesalnika obravnavati kot onesnažene, če je bil sesalnik uporabljen na onesnaženem območju. Sesalnik zato obravnavajte temu primerno in izvedite vse ukrepe, potrebne za preprečitev izhajanja zdravju nevarnega prahu.

- ▶ Gibko sesalno cev shranite v priloženo transportno vrečko in jo zaprite.
- ▶ Prekrijte odsesovalni priključek.
- ▶ Sesalno cev s sobo za tla odstranite iz držala. Sesalnik med prenašanjem držite za nosilni ročaj in sesalno cev, ne za potisni lok.
- ▶ Preden sesalnik odstranite z onesnaženega območja, morate z odsesanjem prahu dekontaminirati zunanost sesalnika in ga temeljito očistiti ali zatesniti.

Skladiščenje

- ▶ Očistite sesalnik po sesanju suhih prahov 218 ali tekočih medijev 219.
- ▶ Pazite, da v posodi ne bo ostankov vode ter da se v sesalni cevi in posodi ne more zasušiti npr. vrtni mulj.
- ▶ Sesalnik spravite v suh prostor, zavarovan pred dostopom nepooblaščenih oseb.
- ▶ Sesalnik je dovoljeno skladiščiti samo v zaprtih prostorih.

Pomoč pri motnjah



V primeru motenj, ki niso navedene v tej preglednici oziroma jih sami ne znate odpraviti, se obrnite na našo servisno službo **HILTI**.

Možne motnje na izdelku







Motnja	Možen vzrok	Rešitev
Opozorilni zvočni signal (zmanjšana zmogljivost sesanja)	Vrečka za prah je polna.	▶ Zamenjajte vrečko za prah.
	Filterski vložek je močno umazan.	▶ Če je samodejno čiščenje filtra izklopljeno, vklopite samodejno čiščenje filtra in pustite sesalnik vklopljen za 30 sekund.
	Sesalna cev ali protiprašni pokrov električnega orodja sta zamašena.	▶ Očistite sesalno cev in protiprašni pokrov.
Prah se izpihava iz naprave.	Nastavitev premera cevi je v napačnem položaju.	▶ Nastavite premer cevi 218.
	Glavni filter ni pravilno nameščen.	▶ Ponovno namestite glavni filter. 220
Naprava se vklaplja in izklaplja sama od sebe ali prihaja do elektrostatične razelektritve prek uporabnika.	Glavni filter je poškodovan.	▶ Namestite nov glavni filter. 220
	Elektrostatični odvod ni zagotovljen, naprava je priključena na neozemljeno vtičnico.	▶ Priklopite napravo na ozemljeno vtičnico, uporabite protistatično cev.
Motor ne deluje.	Sprožila se je varovalka električne vtičnice.	▶ Vključite varovalko. ▶ Če se ponovno sproži, poiščite vzrok prekomernega toka.



Motnja	Možen vzrok	Rešitev
Motor ne deluje.	Posoda za umazanijo je polna.	▶ Izklopite napravo in izpraznite posodo za umazanijo.
	Vklopila se je termična zaščita motorja.	▶ Izklopite napravo in jo pustite za 5 minut, da se ohladi. ▶ Če se motor ne zažene, odnesite svojo napravo v servisno službo Hilti .
	Termična zaščita motorja vedno znova izklopi motor.	▶ Prezračevalne reže previdno očistite s suho krtačo.
Motor ne deluje v samodejnem režimu.	Priključena naprava je pokvarjena ali pa ni pravilno priključena.	▶ Preverite, ali priključena naprava deluje ali pa trdno priključite vtič.
Samodejno čiščenje filtrskega vložka ne deluje.	Priključena ni nobena sesalna cev.	▶ Priključite sesalno cev.

Možne motnje med sistemsko uporabo

Tukaj prikazana sporočila o napakah so lahko prikazana na večfunkcijskem prikazovalniku sistemskega izdelka (npr. diamantnega vrtnika). Upoštevajte navodila za odpravljanje napak v navodilih za uporabo sistemskega izdelka.

Motnja	Možen vzrok	Rešitev
 Servisni prikazovalnik Menjava filtra sveti.	Glavni filter je zamašen ali prestar.	<ul style="list-style-type: none"> ▶ Preverite, ali je posoda za umazanijo polna. ▶ Pritisnite upravljalno tipko MANUAL.  216 ▶ Po potrebi zamenjajte filter.  220
	Glavni filter ni vstavljen.	▶ Vstavite ustrezen glavni filter.  220
 Sesalnik se ne zažene ali se izključi po krajšem delovanju.	Nadzor napoljenosti se je aktiviral.	<ul style="list-style-type: none"> ▶ Izpraznite posodo za umazanijo.  220 ▶ Preverite nadzor nivoja polnjenja.  221

Odstranjevanje



OPOZORILO

Nevarnost poškodb zaradi nepravilnega odstranjevanja! Nevarnost za zdravje zaradi izstopajočih plinov ali tekočin.

- ▶ Poškodovanih akumulatorskih baterij ne pošiljajte!
- ▶ Priključke pokrijte z neprevodnim materialom, tako da preprečite morebiten kratki stik.
- ▶ Akumulatorske baterije shranjujte zunaj dosega otrok.
- ▶ Akumulatorsko baterijo oddajte v trgovini **Hilti Store** ali pa se obrnite na pristojno podjetje za odstranjevanje odpadkov.

 Naprave **Hilti** so pretežno izdelane iz materialov, ki jih je mogoče znova uporabiti. Pogoji za ponovno uporabo materialov je ustrezno razvrščanje materiala. V mnogih državah servisi **Hilti** prevzamejo vaše odsluženo orodje. O tem se pozanimajte pri servisni službi **Hilti** ali svojem prodajnem svetovalcu.

- ▶ Električni orodij, naprav in akumulatorskih baterij ne zavrzite skupaj z gospodinjstvi odpadki!

Proizvajalčeva garancija

- ▶ V primeru vprašanj o garancijskih pogojih se obrnite na lokalnega partnerja **Hilti**.

Dodatne informacije

Dodatne informacije o uporabi, tehnologiji, varstvu okolja, direktivi RoHS (samo trgi na Kitajskem in Tajvanu) in recikliranju so na voljo na naslednji povezavi: qr.hilti.com/manual/?id=2418904

Ta povezava je na voljo tudi na koncu teh navodil za uporabo v obliki kode QR.



Informacje na temat instrukcji obsługi

Do niniejszej instrukcji obsługi

- **Ostrzeżenie!** Przed użyciem produktu należy upewnić się, że użytkownik przeczytał i zrozumiał instrukcję obsługi dołączoną do produktu, w tym instrukcje, wskazówki dotyczące bezpieczeństwa oraz ostrzeżenia, rysunki i specyfikacje. W szczególności użytkownik powinien zapoznać się ze wszystkimi instrukcjami, wskazówkami bezpieczeństwa i ostrzeżeniami, rysunkami, specyfikacjami, komponentami i funkcjami. W przypadku niezastosowania się do tego zalecenia może dojść do porażenia prądem elektrycznym, pożaru i/lub ciężkich obrażeń. Należy zachować instrukcję obsługi wraz ze wszystkimi wytycznymi, wskazówkami bezpieczeństwa i ostrzeżeniami do późniejszego wykorzystania.
- Produkty przeznaczone są do użytku profesjonalnego i mogą być eksploatowane, konserwowane i utrzymywane we właściwym stanie technicznym wyłącznie przez autoryzowany, przeszkolony personel. Personel ten musi być przede wszystkim poinformowany o możliwych zagrożeniach. Produkt i jego wyposażenie mogą stanowić zagrożenie w przypadku użycia przez niewykwalifikowany personel w sposób niewłaściwy lub niezgodny z przeznaczeniem.
- Dołączona instrukcja obsługi jest zgodna z aktualnym stanem wiedzy technicznej w momencie oddania do druku. Aktualną wersję można znaleźć online na stronie produktu Hilti. W tym celu należy kliknąć link lub kod QR w niniejszej instrukcji obsługi, oznaczony symbolem .
- Produkt przekazywać innym użytkownikom wyłącznie z niniejszą instrukcją obsługi.

Objaśnienie symboli

Ostrzeżenia

Wskazówki ostrzegawcze ostrzegają przed niebezpieczeństwem w obchodzeniu się z produktem. Zastosowano następujące hasła ostrzegawcze:

ZAGROŻENIE

ZAGROŻENIE !

▶ Wskazuje na bezpośrednie zagrożenie, które może prowadzić do ciężkich obrażeń ciała lub śmierci.

OSTRZEŻENIE

OSTRZEŻENIE !

▶ Wskazuje na ewentualne zagrożenie, które może prowadzić do ciężkich obrażeń ciała lub śmierci.

OSTROŻNIE

OSTROŻNIE !

▶ Wskazuje na potencjalnie niebezpieczną sytuację, która może prowadzić do obrażeń ciała lub szkód materialnych.

Symbole w dokumentacji

W naszych dokumentacjach zastosowano następujące symbole:

	Przed użyciem przeczytać instrukcję obsługi
	Ostrożnie
	Wskazówki dotyczące użytkowania i inne przydatne informacje
	Obchodzenie się z surowcami wtórnymi
	Nie wyrzucać elektronarzędzi ani akumulatorów do odpadów komunalnych

Symbole na rysunkach

Na naszych rysunkach zastosowano następujące symbole:

	Te liczby odnoszą się do rysunków zamieszczonych na początku niniejszej instrukcji
	Liczby te oznaczają kolejność kroków roboczych na rysunku i mogą odbiegać od kroków roboczych opisanych w tekście
	Numery pozycji zastosowane na rysunku Budowa urządzenia odnoszą się do numerów legendy w rozdziale Ogólna budowa urządzenia
	Na ten znak użytkownik powinien zwrócić szczególną uwagę podczas obsługiwanego produktu.

Symbole zależne od produktu

Symbole ogólne

Symbole, które stosuje się w połączeniu z produktem.

	Produkt obsługuje technologię NFC, która jest kompatybilna z platformami iOS i Android.
--	---



Znaki zakazu

Znaki zakazu wskazują na działania zabronione.



Zakaz transportowania dźwigiem

Bezpieczeństwo

Ogólne wskazówki bezpieczeństwa

- ▶ **OSTRZEŻENIE! NALEŻY PRZECZYTAĆ WSZYSTKIE WSKAZÓWKI.** Nieprzestrzeganie następujących wskazówek może prowadzić do porażenia prądem, pożaru i/lub ciężkich obrażeń ciała. **NALEŻY STARANIE PRZECHOWYWAĆ TE WSKAZÓWKI.**
- ▶ Dokonywanie modyfikacji i zmian w produkcie jest zabronione.
- ▶ Stosować odpowiednie urządzenie. Nie stosować produktu do celów, do których nie jest przeznaczony, lecz używać go zgodnie z przeznaczeniem i utrzymywać w dobrym stanie technicznym.
- ▶ Osoby używające urządzenia powinny przed przystąpieniem do pracy zapoznać się z jego obsługą, zagrożeniami, jakie może spowodować materiał oraz z utylizacją zebranego materiału.
- ▶ Urządzenie może być obsługiwane wyłącznie przez osoby, które potrafią się z nim prawidłowo obchodzić, zostały pouczone o bezpiecznej obsłudze i rozumieją wynikające z użytkowania niebezpieczeństwo. Urządzenie nie może być obsługiwane przez dzieci. Należy pilnować dzieci, aby mieć pewność, że nie będą się bawić urządzeniem.
- ▶ Nieużywane urządzenia przechowywać w bezpiecznym miejscu. Nieużywane urządzenia należy przechowywać w suchym, wysoko położonym lub zamkniętym miejscu, niedostępnym dla dzieci.
- ▶ Należy przestrzegać lokalnych przepisów dotyczących zapobiegania wypadkom.
- ▶ Nie wolno używać odkurzacza do odkurzania ludzi ani zwierząt.
- ▶ Nie używać odkurzacza w wodzie lub pod wodą.

Miejsce pracy

- ▶ Zadbaj o dobre oświetlenie stanowiska pracy.
- ▶ Zadbaj o dobrą wentylację stanowiska pracy. Nieprawidłowa wentylacja stanowiska pracy może spowodować zagrożenie dla zdrowia wskutek nadmiernego zapylenia.
- ▶ Należy utrzymywać miejsce pracy w czystości, wolne od przedmiotów i zwracać uwagę na przewody zasilające ułożone w miejscu pracy. Niedbale ułożone przewody zasilające mogą stwarzać zagrożenie potknięciem i prowadzić do obrażeń ciała.
- ▶ Nie pracować z użyciem produktu w otoczeniu zagrożonym wybuchem, w którym znajdują się np. łatwopalne ciecze, gazy lub pyły. Elektronarzędzia wytwarzają iskry, które mogą prowadzić do zapłonu pyłów lub oparów.
- ▶ W przypadku stosowania odpylaczy konieczne jest zapewnienie odpowiedniej wentylacji W, jeśli wydmuchiwane powietrze odprowadzane jest do pomieszczenia.

Bezpieczeństwo osób

- ▶ Należy być czujnym, uważać na to, co się robi i do pracy przy użyciu urządzenia przystępować z rozumą. Nie używać urządzenia, będąc zmęczonym lub znajdując się pod wpływem środków odurzających, alkoholu lub leków. Chwila nieuwagi podczas eksploatacji urządzenia może prowadzić do ciężkich obrażeń ciała.
- ▶ Unikać niewygodnej pozycji ciała. Należy przyjąć bezpieczną pozycję i zawsze utrzymywać równowagę.
- ▶ Użytkownik i osoby znajdujące się w pobliżu muszą nosić środki ochrony indywidualnej odpowiednie do stosowania podczas użytkowania i konserwacji produktu. Przy obchodzeniu się z niektórymi materiałami wymagane jest dodatkowe wyposażenie ochronne, informacje są podane w rozdziale „Zbierane substancje” 225.
- ▶ Jeśli możliwe jest zamontowanie urządzeń odsysających lub wyłapujących, upewnić się, czy są one właściwie podłączone i prawidłowo użytkowane. Stosowanie systemów odsysania zmniejsza zagrożenie spowodowane rozprzestrzenieniem się pyłów.
- ▶ Produkt nie jest przystosowany do użytkowania przez osoby (zwłaszcza dzieci) z ograniczonymi zdolnościami fizycznymi, uczuciowymi lub umysłowymi lub też osoby bez doświadczenia i/lub niezbędnej wiedzy.
- ▶ Dzieci muszą być pouczone i należy ich pilnować, aby nie bawiły się urządzeniem.
- ▶ Produkt może być obsługiwany przez dzieci od 8 roku życia oraz przez osoby z ograniczonymi zdolnościami ruchowymi, sensorycznymi i mentalnymi lub osoby bez doświadczenia i niezbędnej wiedzy wyłącznie pod nadzorem lub jeśli osoby te otrzymają pouczenie dotyczące bezpiecznego użytkowania produktu i rozumieją a związane z jego użytkowaniem. Nie pozwalać dzieciom na zabawę urządzeniem. Czyszczenie i konserwacja nie mogą być przeprowadzane przez dzieci bez nadzoru.

Bezpieczeństwo elektryczne

- ▶ Wtyczka urządzenia musi pasować do gniazda. W żadnym wypadku nie wolno modyfikować wtyczki. Nie należy używać rozgałęziaczy w połączeniu z uzmiennionymi elektronarzędziami. Oryginalne wtyczki i pasujące gniazda zmniejszają ryzyko porażenia prądem.
- ▶ Nie używać produktu, jeśli przewód zasilający lub wtyczka sieciowa są uszkodzone. Jeśli przewód zasilający lub wtyczka sieciowa są uszkodzone, oddać produkt w celu sprawdzenia i/lub naprawy do autoryzowanego serwisu **Hilti**.
- ▶ Nie układać przewodu zasilającego pod dywanem, meblami lub innymi urządzeniami. Nie przykrywać przewodu zasilającego dywanikami, bieżnikami lub podobnymi osłonami. Przewód zasilający układać z dala od znanych przejść i upewnić się, że nie stwarza zagrożenia potknięciem.
- ▶ Włożyć wtyczkę do odpowiedniego, uzmiennionego gniazda, zainstalowanego zgodnie z lokalnymi przepisami. W razie wątpliwości, czy gniazdo jest prawidłowo uzmiennione, należy zlecić sprawdzenie uzmiennienia wykwalifikowanemu elektrykowi.
- ▶ Upewnić się, że przewód zasilający nie leży w kałuży.
- ▶ Regularnie kontrolować przewód zasilający urządzenia i – w razie stwierdzenia jego uszkodzenia – oddać do wymiany w serwisie **Hilti**. Kontrolować regularnie przedłużacze i w razie uszkodzenia wymienić je na nowe.
- ▶ Jeśli podczas pracy uszkodzony zostanie przewód sieciowy i/lub przedłużacz, nie wolno ich dotykać. Wyciągnąć wtyczkę sieciową z gniazda. Uszkodzone przewody przyłączeniowe oraz przedłużacze mogą stwarzać ryzyko porażenia prądem.
- ▶ Przewód przyłączeniowy można wymienić wyłącznie na przewód o parametrach podanych w instrukcji obsługi.



- ▶ Nie używać przewodu niezgodnie z przeznaczeniem, np. do przenoszenia urządzenia, zawieszania lub do wyciągania wtyczki z gniazda. Przewód należy chronić przed działaniem wysokich temperatur, oleju, ostrych krawędzi lub ruchomymi częściami urządzenia. Uszkodzone lub poplątane przewody zwiększają ryzyko porażenia prądem.
- ▶ Nigdy nie ciągnąć za przewód sieciowy, aby zmienić położenie robocze odkurzacza. Nie przejeżdżać odkurzaczem przez przewód sieciowy.
- ▶ W przypadku przerwy w zasilaniu należy wyłączyć urządzenie i wyciągnąć wtyczkę z gniazda.
- ▶ Podczas nasadzania głowicy ssącej uważać, aby nie przyciąć sobie palców oraz nie uszkodzić przewodu zasilającego. Istnieje niebezpieczeństwo zranienia ciała i uszkodzenia urządzenia.
- ▶ Należy zadbać o to, aby produkt chroniony był przed deszczem i wilgocią. Wnikanie wody do elektronarzędzia zwiększa ryzyko porażenia prądem.
- ▶ Nie należy używać zabrudzonego lub zamoczonego produktu. Osadzający się na powierzchni urządzenia pył, w szczególności z materiałów przewodzących, jak również wilgoć, mogą przy niekorzystnych warunkach prowadzić do porażenia prądem elektrycznym. Dlatego, zwłaszcza w przypadku częstej obróbki materiałów przewodzących, należy zabrudzone urządzenia regularnie oddawać do kontroli w serwisie **Hilti**.
- ▶ Przed przystąpieniem do prac pielęgnacyjnych i konserwacyjnych, wymianą filtrów lub akcesoriów lub czasowym nieużywaniem produktu (np. podczas przerw w pracy) należy odłączyć produkt od głównego źródła zasilania (wyciągnąć wtyczkę sieciową, wyjąć akumulator). Ten środek ostrożności zapobiega niezamierzonemu włączeniu urządzenia.
- ▶ W celu uniknięcia efektu elektrostatycznego należy używać antystatycznego węża ssącego.

Ostrożne obchodzenie się i użytkowanie urządzenia

- ▶ Nie pozostawiać urządzenia bez nadzoru.
- ▶ Odkurzacza może być używany wyłącznie z zamontowanym i sprawnym filtrem głównym. Filtr należy sprawdzać przed każdym użyciem odkurzacza.
- ▶ Chronić produkt przed mrozem.
- ▶ Sprawdzić produkt i wyposażenie pod kątem ewentualnych uszkodzeń. Przed dalszym użytkowaniem urządzenia należy starannie sprawdzić, czy urządzenia zabezpieczające lub lekko uszkodzone części działają nienagannie i zgodnie z przeznaczeniem. Sprawdzić, czy ruchome części pracują bez zarzutu i czy nie zaczynają się, lub czy jakieś części nie są uszkodzone. Wszystkie części powinny być odpowiednio zamontowane i spełniać wszelkie warunki gwarantujące prawidłową eksploatację produktu.
- ▶ Naprawę produktu zlecać wyłącznie wykwalifikowanemu personelowi, stosującemu tylko oryginalne części zamienne. Gwarantuje to zachowanie bezpieczeństwa urządzenia.
- ▶ Nie transportować produktu za pomocą dźwigu ani podnośnika.
- ▶ Nie wykorzystywać produktu jako drabiny i nie wchodzić na niego.
- ▶ Należy regularnie czyścić szczotką, zgodnie ze wskazówkami, i kontrolować pod kątem uszkodzeń mechanizm ograniczenia poziomu wody.

Dodatkowe wskazówki dotyczące odsysania substancji wybuchowych

- ▶ Należy regularnie przeprowadzać badania ciągłości uziemienia. Należy stosować się do lokalnych przepisów i regulacji w miejscu użytkowania.
- ▶ Podczas pracy należy ostrożnie układać wąż ssący i unikać zagięć.
- ▶ Należy regularnie sprawdzać wąż ssący i zbiornik pod kątem gromadzenia się pyłu oraz usuwać pył gromadzący się na wężu ssącym, zbiorniku na zanieczyszczenia i obudowie produktu. Nagromadzenie pyłu lub płynnych pozostałości może być potencjalnym źródłem zapłonu.
- ▶ Produkt należy podłączać wyłącznie do produktów wytwarzających pył, które **nie** generują źródeł zapłonu (np. gorące wióry metalowe, iskry).
- ▶ Upewnić się, elementy przewodzące maszyn produktów systemowych są uziemione elektrostatycznie. Obejmuje to także okapy odciągowe oraz przewodzące części produktów lub narzędzi klasy II. Uziemienie elektrostatyczne może być realizowane przez sam produkt lub przez oddzielną instalację uziemiającą.
- ▶ Należy stosować wyłącznie akcesoria rekomendowane przez **Hilti**. Stosowanie innych akcesoriów może grozić wybuchem.
- ▶ Podczas odsysania niebezpiecznych pyłów należy zawsze aktywować system czyszczenia filtra, zwłaszcza w przypadku pracy z elektronarzędziem, przy użyciu którego powstaje dużo pyłu.

Zbierane zanieczyszczenia

Odkurzacze i odpylacze **Hilti** są, w zależności od wersji, sklasyfikowane w odpowiednich klasach pylenia L, M lub H zgodnie z normą EN 60335-2-69. W zależności od wariantu, za pomocą tego produktu można odkurzać tylko pyły o określonej klasie. Należy przestrzegać krajowych wytycznych w zakresie klasyfikacji pyłów i prawidłowego postępowania ze szkodliwymi pyłami.

- ▶ Zawsze przed rozpoczęciem pracy sprawdzić klasę zagrożenia pyłu szkodliwego dla zdrowia, który powstaje podczas pracy. Materiały szkodliwe dla zdrowia, jak np. azbest i ołów zdecydowanie **nie** są odpowiednie do pracy z produktem i nie wolno dokonywać ich obróbki  226. Jeżeli pomimo tego użytkownik dokonuje obróbki ołowiu i materiałów zawierających azbest, gwarancja producenta na produkt wygasa.
- ▶ W przypadku wyciekania piany lub cieczy natychmiast wyłączyć odkurzacza.
- ▶ Podczas pracy z użyciem mineralnej płuczki wiertniczej nosić odzież ochronną i unikać kontaktu płuczki ze skórą (pH > 9, działanie żrące).
- ▶ Unikać styczności z cieczami zasadowymi lub kwaśnymi. W razie przypadkowego kontaktu narażone części ciała obmyć wodą. W przypadku przedostania się elektrolitu do oczu, przemyć je obficie wodą i skonsultować się z lekarzem.
- ▶ Pył, tworzący się podczas szlifowania, wygładzania, cięcia i wiercenia, może zawierać szkodliwe związki chemiczne. Przykładowo: ołów lub farby na bazie ołowiu; cegła, beton i pozostałe produkty do stawiania murów, kamień naturalny i pozostałe produkty kwarcowe; wybrane gatunki drewna, takie jak dąb, buk i drewno poddane obróbce chemicznej; azbest lub materiały zawierające azbest. Należy określić stopień narażenia operatora i osób postronnych według klasy zagrożenia związanego z obrabianym materiałem. Należy podjąć niezbędne środki, aby utrzymać narażenie na bezpiecznym poziomie, np. stosować system odpylania lub odpowiednią ochronę dróg oddechowych. Ogólne środki mające na celu zmniejszenie narażenia obejmują:
 - ▶ praca w dobrze wentylowanym obszarze,
 - ▶ unikanie dłuższego czasu przebywania w pyłe,
 - ▶ odprowadzanie pyłu z dala o twarzy i ciała,
 - ▶ Noszenie odzieży ochronnej i mycie narażonych miejsc wodą z mydłem.
- ▶ Podczas zbierania gorących substancji o maks. temperaturze 60°C (140°F), nosić rękawice ochronne.



- ▶ W zależności od stopnia zagrożenia zbieranych/odsysanych pyłów, odkurzacz należy wyposażyć w odpowiednie filtry.
- ▶ Nie zbierać przedmiotów, o które można się skaleczyć przez worek na pył (np. materiałów o szpiczastych lub ostrych krawędziach).
- ▶ Podczas zasysania łatwopalnego pyłu istnieje ryzyko pożaru i wybuchu. Materiały takie wolno odkurzać wyłącznie wykwalifikowanym osobom.
- ▶ Pojemnik na pył należy opróżniać zaraz po jego zapelnieniu lub na koniec zmiany roboczej i przed każdym transportem.
- ▶ Kombinacje różnych metali lub pyłów, również pyłów metalowych z wodą, mogą prowadzić do pożarów lub wybuchów. Dozwolone jest odsysanie wyłącznie materiałów jednoznacznie dozwolonych przez producenta, wymienionych w dopuszczalnych zastosowaniach 226.
- ▶ Prosimy o zapoznanie się ze wszystkimi istotnymi właściwościami pyłów palnych i możliwymi reakcjami z innymi substancjami oraz określenie wszystkich aspektów bezpieczeństwa związanych z obchodzeniem się z pyłami.

Opis

Ogólna budowa urządzenia

- | | | | |
|---|--|---|--|
| ① | Głowica ssąca | ⑫ | Przełącznik obrotowy trybu pracy |
| ② | Uchwyt do przenoszenia | ⑬ | Króciec wlotowy (wąż ssący) |
| ③ | Panel wskazań i obsługi | ⑭ | Gniazdo zasilające na urządzeniu |
| ④ | Zaślepka modułu radiowego (opcjonalnie) | ⑮ | Zbiornik VC 20 / VC 150-6 |
| ⑤ | Pętla mocująca do walizki Hilti | ⑯ | Zbiornik VC 40 / VC 150-10 |
| ⑥ | Hak mocujący (2x) z gumowym ściągaczem | ⑰ | Zbiornik na worek otwarty VC-CB (opcjonalnie) |
| ⑦ | Sondy przewodowe monitorowania poziomu napalenia | ⑱ | Blokada zbiornika (2x) |
| ⑧ | Otwór powietrza wylotowego | ⑲ | Kółka zwrotne z hamulcami |
| ⑨ | Przewód sieciowy | ⑳ | Uchwyt transportowy (wysuwany) |
| ⑩ | Pałak blokady kasety filtra | ㉑ | Pałak blokujący do uchwytu transportowego |
| ⑪ | Kaseta filtra | ㉒ | Uchwyt do przenoszenia |

Panel wskazań i obsługi

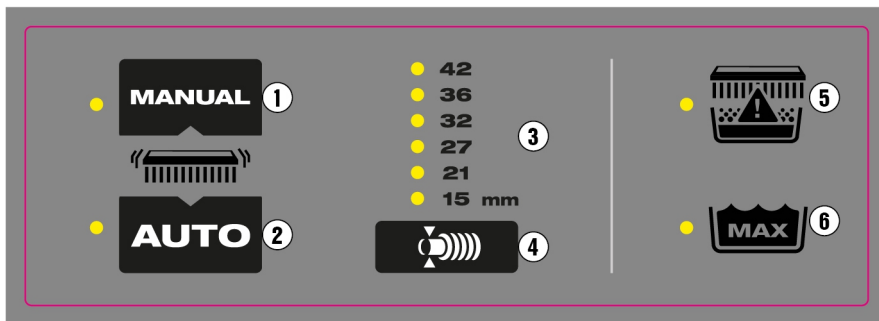

- | | | | |
|---|---|---|---|
| ① | Przycisk obsługi ręcznego czyszczenia filtra | ④ | Przycisk obsługi ustawienia średnicy węża |
| ② | Przycisk obsługi automatycznego oczyszczania filtra | ⑤ | Wskaźnik LED statusu filtra |
| ③ | Wskaźnik wybranej średnicy węża | ⑥ | Wskaźnik LED maksymalnego poziomu wody |

Użytkowanie zgodne z przeznaczeniem

Zastosowane tutaj produkty to uniwersalne odkurzacze przemysłowe przeznaczone do użytku komercyjnego. Przeznaczone są do odkurzania na sucho i na mokro.

Aby uniknąć niebezpieczeństwa obrażeń ciała, stosować wyłącznie oryginalne wyposażenie i części zamienne **Hilti**. W celu uniknięcia efektu elektrostatycznego należy używać antystatycznego węża ssącego.

Dopuszczalne zastosowania

- Odsysanie dużych ilości pyłu mineralnego podczas pracy ze szlifierkami diamentowymi, szlifierkami do cięcia, młotami obrotowymi i koronkami wiertniczymi **Hilti** do suchej zabudowy
- Odsysanie mineralnej płuczki wiertniczej podczas eksploatacji diamentowych koronek wiertniczych **Hilti** lub pił diamentowych **Hilti**
- Płynne media o temperaturze do maksymalnie 60°C (140°F)
- Odsysanie palnych pyłów w obszarach niesklasyfikowanych (zwykłych, nie w strefach EX).
- Ciekłe media o temperaturze zapłonu wyższej niż 55°C (131°F)
- Odsysanie drewnianych wiórów i pyłu drewnianego powstałych przy pracy z pilarkami, szlifierkami i wiertarkami **Hilti**



VC 20MX-ACD
VC 40MX-ACD

- Odsysanie szkodliwych dla zdrowia suchych, niepalnych pyłów, cieczy, wiórów drewnianych i pyłów niebezpiecznych o maksymalnych wartościach granicznych ekspozycji $\approx 0,1 \text{ mg/m}^3$ (klasa pylenia M).



Maszyny, które przeznaczone są do zbierania pyłu mineralnego zawierającego kwarc, muszą odpowiadać co najmniej klasie M.

VC 20HX-ACD
VC 40HX-ACD

- Odsysanie suchych, niepalnych, szkodliwych dla zdrowia pyłów klasy H według EN 60335-2-69.

Niedozwolone zastosowania

- Odkurzanie materiałów i płynów o temperaturze wyższej niż 60°C (140°F) (np. tłące się papierosy, gorący popiół)
- Odsysanie agresywnych i łatwopalnych mediów płynnych, takich jak chłodziwa i smary, oleje, benzyna, rozpuszczalniki, kwasy (pH <5), zasady (pH >12,5)
- Odsysanie przedmiotów spiczastych lub z ostrymi krawędziami, które np. mogą uszkodzić włożony worek na pył
- Odsysanie gorących cząstek lub żarzących się substancji, które mogą spowodować pożar lub wybuch w wężu lub zbiorniku.
- Odsysanie pyłu i proszku magnezowego.
- Odsysanie suchego pyłu lub ciekłych mediów o temperaturze zapłonu poniżej 55°C (131°F)
- Odsysanie pyłów i ciekłych mediów o wysokim ryzyku wybuchu (energia zapłonu poniżej 1 mJ) lub mieszaniny palnych pyłów i cieczy
- Stosowanie w sklasyfikowanych (niebezpiecznych) miejscach (strefach EX).
- Odsysanie azbestu, materiałów zawierających azbest, ołowiu oraz materiałów zawierających ołów

VC 20HX-ACD
VC 40HX-ACD



Odkurzacze klasy H w razie konieczności, jednak nie rzadziej niż raz w roku, przekazywać do konserwacji i kontroli specjalście. Wynik badania musi być przedstawiony na żądanie.

Należy przestrzegać przepisów obowiązujących w danym kraju! Należy przestrzegać krajowych przepisów o zapobieganiu wypadkom podczas obchodzenia się z odkurzacami klasy H.

Możliwe nieprawidłowości w eksploatacji

- Zastosowanie w stacjonarnej pracy ciągłej, np. w systemach automatycznych lub półautomatycznych
- Obsługa odkurzacza, gdy leży on na boku
- Wykorzystywanie odkurzacza jako zamiennika drabiny
- Transportowanie odkurzacza za pomocą dźwigu lub innego sprzętu podnoszącego

Wskazówki dotyczące użytkowania

Odwiedź stronę produktów Hilti!

Wszelkie odpowiednie dla odkurzacza worki na pył, filtry i inne akcesoria można znaleźć na naszej stronie produktu pod adresem qr.hilti.com/r0000000.



Aby przejść od razu na stronę produktu Hilti, proszę zeskanować kod QR.

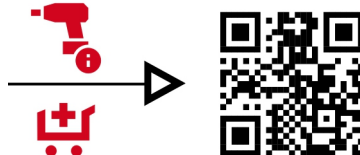

Akcesoria i ich zastosowania



Worki na pył należy zawsze stosować tylko raz. Wszystkie worki na pył są przeznaczone do jednorazowego użytku i mogą ulec rozerwaniu w przypadku wielokrotnego użycia.

Akcesoria	Zastosowanie
Plastikowy worek na pył PE VC 20, VC 150-6	Zastosowania w pracach na podłożach mineralnych (suchych)
Plastikowy worek na pył PE VC 40, VC 150-10	Zastosowania w pracach na podłożach mineralnych (suchych)
Worek na pył Fleece VC 20, VC 150-6	Zastosowania z drewnem (suchym) (nieodpowiednie do prac na podłożach mineralnych)
Worek na pył Fleece VC 40, VC 150-10	Zastosowania z drewnem (suchym) (nieodpowiednie do prac na podłożach mineralnych)
Worek na pył VC 20H-X* (plastikowy)	Do stosowania przy pracach w podłożach mineralnych, na mokro i sucho
Worek na pył VC 40H-X* (plastikowy)	Do stosowania przy pracach w podłożach mineralnych, na mokro i sucho
Filtr PTFE VC 20/40/150	Wszystkie zastosowania (na mokro i na sucho)
Filtr uniwersalny VC 20/40/150	Wszystkie zastosowania (na mokro i na sucho)



Akcesoria	Zastosowanie
Filtr HEPA VC 20/40/150	na mokro i sucho
Filtr H VC 20/40/150*	Filtr specjalny do odkurzania pyłów klasy H (z możliwością czyszczenia)
Wąż ssący 36×4,65M AS	Na mokro i sucho

*W przypadku korzystania z odkurzacza klasy H należy zawsze używać odpowiedniego filtra (z certyfikatem klasy pyłowej H) i worka na pył (z certyfikatem klasy pyłowej H). W przeciwnym razie nie można zagwarantować certyfikatu klasy pyłowej odkurzacza.

Specjalne naklejki na produkcje

OSTRZEŻENIE: Ten odkurzacz zawiera pyły szkodliwe dla zdrowia. Opróżniać i konserwować urządzenie, włącznie z utylizacją worka na pył, mogą wyłącznie fachowcy, posiadający odpowiednie wyposażenie ochronne. Używać odkurzacza wyłącznie z kompletnym i prawidłowo funkcjonującym systemem filtracji.

Klasyfikację pyłową można odczytać z naklejki na produkcie. Na odkurzaczu znajduje się jedna z następujących naklejek ostrzegawczych:

Naklejka ostrzegawcza M

VC 20MX-ACD zgodnie z IEC 60335-2-69:2021
VC 40MX-ACD zgodnie z IEC 60335-2-69:2021



Naklejka ostrzegawcza H

VC 20HX-ACD zgodnie z IEC 60335-2-69:2021
VC 40HX-ACD zgodnie z IEC 60335-2-69:2021



Naklejka ostrzegawcza ACD

VC 20MX-ACD zgodnie z IEC 60335-2-69:2021
VC 40MX-ACD zgodnie z IEC 60335-2-69:2021
VC 20HX-ACD zgodnie z IEC 60335-2-69:2021
VC 40HX-ACD zgodnie z IEC 60335-2-69:2021



 Naklejka ostrzegawcza musi być naklejona w dobrze widocznym miejscu.

Zakres dostawy

Odkurzacz do pracy na sucho i mokro z filtrem, węzłem ssącym w komplecie ze złączką obrotową (po stronie odkurzacza) i końcówką narzędziową, z workiem na pył (tworzywo) PE, instrukcja obsługi

 Inne produkty systemowe zatwierdzone dla produktu można znaleźć w **Hilti Store** lub na stronie: www.hilti.group

Bluetooth

Niniejszy produkt jest wyposażony w łącze Bluetooth (opcjonalne).

Bluetooth to bezprzewodowe przesyłanie danych, które pozwala dwóm produktom obsługującym Bluetooth komunikować się między sobą na niewielką odległość.



Wskazania i sygnały ostrzegawcze

Odkurzacz posiada różne systemy monitorowania z optycznymi (wskaźnik LED) lub akustycznymi (sygnał ostrzegawczy) sygnałami ostrzegawczymi:

Wskaźniki LED

Wskaźnik	Wskaźnik LED	Znaczenie
	Dioda LED świeci się na zielono	Automatyczne oczyszczanie filtra jest aktywowane.
	Dioda LED miga na pomarańczowo	Filtr główny jest prawie pełny i wymaga wyczyszczenia 231.
 Wskaźnik stanu filtra głównego	Dioda LED świeci się na czerwono	Możliwość 1: zbiornik na pył jest pełny. Sprawdź poziom w zbiorniku na pył. Możliwość 2: filtr główny jest zapchany. Przeprowadź ręczne czyszczenie filtra 231. Jeśli dioda LED świeci się nadal, wymień filtr główny 234.
	Dioda LED miga na czerwono	Filtr główny nie jest włożony albo jest włożony nieprawidłowo. Sprawdź, czy filtr główny jest włożony i został właściwie zamontowany 234.
	Dioda LED świeci się na czerwono (tylko przy odkurzaniu na mokro)	Został osiągnięty maksymalny poziom napełnienia i zadziałało monitorowanie poziomu napełnienia. Opróżnij zbiornik na zanieczyszczenia 233.

Akustyczne sygnały ostrzegawcze

Jeśli prędkość powietrza przepływającego przez wąż ssący spadnie poniżej 20 m/s, wówczas ze względów bezpieczeństwa załączy się akustyczny sygnał ostrzegawczy.

Aby sygnał ostrzegawczy zadziałał w prawidłowy sposób, należy w ustawieniu średnicy węża wprowadzić średnicę używanego węża ssącego.

Oczyszczanie filtra

Odkurzacz wyposażony jest w ręczny i automatyczny system oczyszczenia filtra, który w znacznej mierze oczyszcza filtr z przywierającego pyłu. Wkład filtra zostanie automatycznie oczyszczony przez uderzenie strumienia powietrza (pulsujący odgłos). System czyszczenia filtra funkcjonuje wyłącznie wówczas, gdy podłączony jest wąż ssący.

Automatyczne czyszczenie filtra można wyłączyć, naciskając przycisk i włączyć z powrotem, naciskając ponownie przycisk .

Niezależnie od automatycznego oczyszczania filtra, w każdej chwili filtr można wyczyścić ręcznie 231.

Należy zwrócić uwagę na znaczenie wskaźników LED przycisków obsługi czyszczenia filtra. 229
Przy każdym uruchomieniu odkurzacza automatycznie aktywowane jest czyszczenie filtra.
Aby umożliwić stałą, wysoką moc ssania, w przypadku zastosowań systemowych (zwłaszcza podczas szlifowania, cięcia i wykonywania bruku) lub podczas zasysania większych ilości pyłu system automatycznego oczyszczania filtra musi być uaktywniony.

Dane techniczne

Właściwości produktu

W przypadku podłączenia urządzenia do prądnicy lub transformatora ich moc wtórna musi być przynajmniej dwa razy większa od podanego na tabliczce znamionowej znamionowego poboru mocy urządzenia. Napięcie robocze transformatora lub prądnicy musi przez cały czas mieścić się w granicach od +5% do -15% napięcia znamionowego urządzenia.

	VC 20MX-ACD	VC 40MX-ACD	VC 20HX-ACD	VC 40HX-ACD
Generacja produktu	5	5	5	5
Ciężar	11 kg	14,8 kg	11 kg	14,8 kg
Pojemność użytkowa worka na pył	15 kg	34 kg	15 kg	34 kg
Maksymalna objętość zbieranej wody	9 ℓ	22,8 ℓ	9 ℓ	22,8 ℓ
Pojemność zbiornika	15 ℓ	30 ℓ	15 ℓ	30 ℓ
Maks. dodatkowe załadowanie	25 kg	25 kg	25 kg	25 kg



	VC 20MX-ACD	VC 40MX-ACD	VC 20HX-ACD	VC 40HX-ACD
Temperatura powietrza	-10 °C ... 40 °C	-10 °C ... 40 °C	-10 °C ... 40 °C	-10 °C ... 40 °C
Częstotliwość sieci	50 Hz ... 60 Hz	50 Hz ... 60 Hz	50 Hz ... 60 Hz	50 Hz ... 60 Hz
Oczyszczanie filtra	automatyczne, sterowane czujnikiem	automatyczne, sterowane czujnikiem	automatyczne, sterowane czujnikiem	automatyczne, sterowane czujnikiem
Klasa ochrony	I	I	I	I
Klasa ochrony	IP X4	IP X4	IP X4	IP X4

Napięcie znamionowe

	110 V	110 V (GB 16 A)	110 V (GB 32 A)	220-240 V	220-240 V (CH)
Znamionowy pobór mocy	1 100 W	1 100 W	1 100 W	1 200 W	1 200 W
Moc przyłączeniowa wbudowanego gniazda zasilającego do elektrona-rzędzi	•/•	650 W (tylko w wersjach z wbudowanym gniazdem zasilającym urządzenie)	1 600 W	2 400 W	1 100 W
Przewód przyłączeniowy (typ)	H07 RNF 3G 1,5 mm ²	H07 RNF 3G 1,5 mm ²	H07 RNF 3G 2,5 mm ²	H07 RNF 3G 1,5 mm ²	H07 RNF 3G 1,5 mm ²

	220-240 V (GB)
Znamionowy pobór mocy	1 200 W
Moc przyłączeniowa wbudowanego gniazda zasilającego do elektrona-rzędzi	1 800 W
Przewód przyłączeniowy (typ)	H07 RNF 3G 1,5 mm ²

Przepływ objętościowy i podciśnienie

	110 V (GB 16 A)	110 V (GB 32 A)	110 V	220-240 V
Maks. strumień objętości	Turbina	71 ℓ/s 255,6 m ³ /h 150 cfm (stopy sześciennie na minutę)	71 ℓ/s 255,6 m ³ /h 150 cfm (stopy sześciennie na minutę)	74 ℓ/s 266,4 m ³ /h 157 cfm (stopy sześciennie na minutę)
	Koniec węża	49,2 ℓ/s 177,1 m ³ /h 104 cfm (stopy sześciennie na minutę)	49,2 ℓ/s 177,1 m ³ /h 104 cfm (stopy sześciennie na minutę)	50,6 ℓ/s 183 m ³ /h 107 cfm (stopy sześciennie na minutę)
Maks. podciśnienie	22,3 kPa (223 mbar)	22,3 kPa (223 mbar)	22,3 kPa (223 mbar)	24,5 kPa (245 mbar)

	220-240 V (CH)	
Maks. strumień objętości	Turbina	74 ℓ/s 266,4 m ³ /h 157 cfm (stopy sześciennie na minutę)
	Koniec węża	50,6 ℓ/s 183 m ³ /h 107 cfm (stopy sześciennie na minutę)
Maks. podciśnienie	24,5 kPa (245 mbar)	

Informacja o hałasie

Poziom mocy akustycznej (L _{WA})	83 dB(A)
Poziom ciśnienia akustycznego (L _{pA})	70 dB(A)
Nieoznaczoność (wartości hałasu) (K _{pA} i K _{WA})	2 dB(A)

Łączna wartość drgań

Łączna wartość drgań	< 2,5 m/s ²
----------------------	------------------------

Przygotowanie do pracy

Demontaż głowicy ssącej

1. Wyciągnąć wtyczkę sieciową z gniazda.
2. Otworzyć obydwa zaczepty zatraskowe.
3. Unieść głowicę ssącą znad zbiornika.
4. Postawić głowicę ssącą na równym podłożu.



Montaż głowicy ssącej

1. Sprawdzić, czy powierzchnie styku głowicy ssącej nie są zanieczyszczone.
2. Nałożyć głowicę ssącą na zbiornik.
3. Sprawdzić, czy głowica ssąca jest dobrze zamocowana i zamknąć zaczepty zatraskowe.
4. Zamknąć zaczepty zatraskowe.





5. Upewnić się, że głowica ssąca została prawidłowo zamocowana i zablokowana.

Wkładanie plastikowego worka na pył 2

1. Zdjąć głowicę ssącą ze zbiornika na pył.  230
2. Włożyć worek na pył do zbiornika na pył.
3. Wywnąć worek na pył przez krawędź zbiornika na pył.
 - ▶ Należy zapewnić wystawanie na około 5 cm, co pozwoli uzyskać optymalne uszczelnienie.
4. Nałożyć głowicę ssącą na zbiornik na pył.  230
5. Podłączyć wąż ssący do urządzenia.

Wkładanie materiałowego worka na pył

1. Zdjąć głowicę ssącą ze zbiornika na pył.  230
2. Włożyć worek na pył do zbiornika na pył.
3. Włożyć adapter w przewidziany do tego celu uchwyt.
4. Upewnić się, że adapter jest prawidłowo zablokowany a worek na pył nie wystaje poza krawędź zbiornika.
5. Nałożyć głowicę ssącą na zbiornik na pył.  230
6. Podłączyć wąż ssący do urządzenia.

Montaż/zdejmowanie węża ssącego

1. W celu montażu należy wsunąć wąż ssący w złączkę wlotową.
2. Aby wyjąć wąż ssący, należy go wyciągnąć obrotowymi ruchami ze złączki wlotu.

Ustawianie średnicy węża

1. W celu zbierania/odsysania suchych, niepalnych pyłów z wartościami granicznymi ekspozycji oraz wiórów drewnianych należy ustawić włącznik do ustawiania średnicy węża odpowiednio do średnicy węża ssącego.
2. Zmienić ustawienie średnicy węża a więc próg akustycznego sygnału ostrzegawczego, powtórnie naciskając na przycisk .

Obsługa

OSTROŻNIE

Niebezpieczeństwo obrażeń ciała w wyniku niekontrolowanego przemieszczania się odkurzacza! Przy odblokowanych kółkach może dojść do niekontrolowanego przemieszczania się odkurzacza.

- ▶ Zablokować kółka hamulcami w celu stabilnego ustawienia odkurzacza.

OSTRZEŻENIE

Niebezpieczeństwo obrażeń ciała. W wyniku uszkodzenia systemu filtrującego może wydostawać się szkodliwy dla zdrowia pył.

- ▶ W razie konieczności (np. uszkodzenie filtra) wyłączyć odkurzacza, oddzielić go od wszelkich źródeł zasilania (pociągnąć akumulator lub wtyczkę zasilania) i zlecić kontrolę odkurzacza wyspecjalizowanemu personelowi.

ZAGROŻENIE

Zagrożenie ze strony reakcji egzotermicznych! Podczas obchodzenia się z pyłami metali, takimi jak magnez lub aluminium, mogą wystąpić silne reakcje egzotermiczne (np. pożar, eksplozja). Zwiększa to ryzyko obrażeń w wyniku oparzeń i wybuchów.

- ▶ Przed rozpoczęciem pracy należy zapoznać się z właściwościami pyłów i niezbędnymi środkami bezpieczeństwa.
- ▶ Należy być świadomym zagrożeń, które mogą wynikać z kombinacji materiałów. Obejmuje to również reakcje chemiczne między pyłami metali lub pyłami metali i wodą.

Włączanie lub wyłączenie odkurzacza

Włączenie odkurzacza i wybór trybu pracy

1. Obrócić przełącznik obrotowy trybu pracy w położenie jednej z następujących funkcji:
 - ▶ **ON**: Odkurzacza pracuje w normalnym trybie pracy
 - ▶ **AUTO** : Odkurzacza może być sterowany automatycznie przez sprzężony produkt systemowy lub przez połączenie Bluetooth.

 Należy przestrzegać zasad bezpieczeństwa i obsługi zawartych w instrukcjach obsługi produktu systemowego lub wyposażenia dodatkowego.

Wyłączenie odkurzacza

2. Obrócić przełącznik obrotowy trybu pracy w położenie **OFF**.

Czyszczenie filtra głównego

Filtr można czyścić wyłącznie wtedy, gdy odkurzacza jest włączony.

1. Zamknąć koniec węża.
 - ▶ Maksymalizuje to wydajność czyszczenia.
2. Poczekać, aż wytworzone zostanie maksymalne podciśnienie.
3. Nacisnąć przycisk obsługi .



Zbieranie suchego pyłu



OSTROŻNIE

Niebezpieczeństwo obrażeń spowodowanych szkodliwymi pyłami! Jeśli nie zostanie zastosowany filtr główny, mogą wydostawać się niebezpieczne substancje zassane przez odkurzacz.

- ▶ Używać odkurzacza tylko z założonym filtrem głównym.



Przed przystąpieniem do odsysania suchego pyłu, zwłaszcza pyłu mineralnego, należy zawsze pamiętać o włożeniu odpowiedniego worka na pył do zbiornika. Dzięki temu zebrany materiał można w prosty sposób wyrzucić, nie powodując pylenia.

1. Wybrać tryb pracy. 231
2. Zebrać suchy pył.

Po odessaniu suchych pyłów

3. Opróżnić zbiornik. 233
4. Odkurzacz należy czyścić wilgotną ściereczką.
5. Nałożyć głowicę ssącą na zbiornik na pył. 230
6. Sprawdzić filtr główny pod kątem uszkodzeń.
 - ▶ Wymienić uszkodzony filtr główny. 234

Zbieranie cieczy

1. Skontrolować poziom wypełnienia. 234
2. Do pracy na mokro używać w miarę możliwości oddzielnego filtra głównego.



Informacje na temat odpowiednich filtrów znajdują się w uwagach dotyczących zastosowania akcesoriów 227.

3. Wybrać tryb pracy. 231
4. Zebrać płyny.

Po odessaniu substancji płynnych

5. Zdjąć głowicę ssącą ze zbiornika na pył. 230
6. Opróżnić zbiornik. 233
7. Skontrolować poziom wypełnienia. 234
8. Sprawdzić filtr główny pod kątem uszkodzeń.
 - ▶ Wymienić uszkodzony filtr główny. 234
9. Nałożyć głowicę ssącą na zbiornik na pył. 230

Zastosowania systemowe

Stosować wyłącznik nadmiarowo-prądowy



Tylko na rynki Australii i Nowej Zelandii

Zabezpieczenie chroni gniazdo urządzenia przed skokami napięcia prądu. Jeśli zabezpieczenie uruchomi się, widoczny będzie wyłącznik nadmiarowo-prądowy (biały) pod przezroczystą pokrywą. Aby zabezpieczenie ponownie się nie uruchomiło, usunąć przyczynę, np. odłączyć od gniazda urządzenia podłączone urządzenie elektryczne.

- ▶ Aby przywrócić zasilanie podłączonego urządzenia elektrycznego, wcisnąć wyłącznik nadmiarowo-prądowy.

Korzystanie z gniazda zasilającego na urządzeniu

Gniazdo zasilające na urządzeniu przeznaczone jest wyłącznie do bezpośredniego podłączenia elektronarzędzia do odkurzacza.

Jeśli do gniazda zasilającego na urządzeniu podłączone jest jakieś elektronarzędzie, należy przestrzegać instrukcji obsługi tego elektronarzędzia oraz zawartych w niej przepisów bezpieczeństwa.



Tylko dla rynków Szwajcarii i Liechtensteinu: Gniazda zasilającego na urządzeniu używać wyłącznie w przypadku zastosowań w suchych warunkach otoczenia.

1. Wyciągnąć wtyczkę sieciową odkurzacza z gniazda.
2. Sprawdzić, czy maksymalny pobór mocy podłączonego elektronarzędzia nie przekracza dopuszczalnej maksymalnej mocy gniazda zasilającego na urządzeniu, patrz rozdział „Dane techniczne” i nadruk na gnieździe zasilającym.
3. Przed włożeniem wtyczki elektronarzędzia do gniazda upewnić się, że elektronarzędzie jest wyłączone.
4. Włożyć wtyczkę elektronarzędzia do gniazda zasilającego na urządzeniu.
5. Włożyć wtyczkę sieciową odkurzacza do gniazda.
6. Obróć wyłącznik główny w pozycję „Auto”.
7. Włączyć elektronarzędzie.



Po wyłączeniu elektronarzędzia odkurzacz jeszcze przez chwilę będzie pracował, do całkowitego odessania pyłu znajdującego się w wężu ssącym.

Praca bez korzystania z gniazda zasilającego na urządzeniu

1. Przed włożeniem wtyczki upewnić się, że przełącznik urządzenia jest w położeniu **OFF**.



2. Włożyć wtyczkę sieciową odkurzacza do gniazda.
3. Obrócić wyłącznik główny na pozycję **ON**.

Konserwacja i utrzymanie urządzenia we właściwym stanie technicznym

Wskazówki dotyczące pielęgnacji odkurzaczy

OSTRZEŻENIE

Zagrożenie przez prąd elektryczny! Niefachowe wykonywanie napraw podzespołów elektrycznych może spowodować ciężkie obrażenia z powodu porażenia prądem.

- ▶ Naprawy elementów elektrycznych mogą być wykonywane wyłącznie przez wykwalifikowanych elektryków.
- Ostrożnie usunąć przywierające zanieczyszczenia.
- Obudowę czyścić tylko lekko zwilżoną ściereczką. Nie stosować środków zawierających silikon, ponieważ mogą one uszkodzić elementy z tworzyw sztucznych.
- Do czyszczenia styków produktu używać czystej, suchej szmatki.
- Należy zadbać o to, aby odkurzacze, zwłaszcza jego uchwyty, były suche, czyste, wolne od oleju i smaru. Nie używać środków konserwujących zawierających silikon.
- Nigdy nie używać odkurzacza z niedrożnymi szczelinami wentylacyjnymi! Ostrożnie wyczyścić szczeliny wentylacyjne suchą szczotką. Zapobiegać przedostawaniu się ciał obcych do wnętrza otworu turbiny.
- Zwrócić szczególną uwagę na oczyszczenie górnej krawędzi zbiornika i jej rowka, ponieważ ma ona decydujące znaczenie dla uszczelnienia pomiędzy zbiornikiem na pył a głowicą ssącą.

Dodatkowe zasady konserwacji odkurzaczy do pyłów szkodliwych dla zdrowia

ZAGROŻENIE



Ryzyko obrażeń w wyniku kontaktu ze szkodliwymi pyłami lub ich wdychania! W zależności od klasyfikacji pylenia, w odkurzaczu może znajdować się szkodliwy pył.



- ▶ Opróżnianie i konserwację urządzenia, włącznie z użyciem zbiorników na pył, mogą przeprowadzić wyłącznie fachowcy. Nosić odpowiednie wyposażenie ochronne.
- ▶ Wszystkie części maszyny po ich usunięciu ich z obszaru zagrożenia należy uznać za zanieczyszczone. Należy podjąć odpowiednie środki w celu uniknięcia rozprzestrzeniania się pyłu.
- ▶ Nigdy nie używać urządzenia bez kompletnego systemu filtracyjnego.
- Podczas prac konserwacyjnych i czyszczenia obchodzić się z odkurzaczem tak, aby nie stwarzać zagrożenia dla personelu konserwacyjnego i osób trzecich.
- Należy zastosować wentylację z filtrowaniem (np. oczyszczacz powietrza), która stale filtruje szkodliwe pyły z powietrza w pomieszczeniu.
- Należy nosić odzież ochronną.
- Miejsce przeprowadzania konserwacji oczyścić tak, aby do otoczenia nie przedostawały się żadne niebezpieczne substancje.
- Przed zabraniem odkurzacza z obszaru ze szkodliwymi dla zdrowia substancjami, odkurzacze należy z zewnątrz odkurzyć, wytrzeć lub szczelnie zapakować. Unikać przy tym rozprzestrzeniania nagromadzonych, niebezpiecznych pyłów.
- Podczas konserwacji i naprawy wszystkie części, których nie udało się dokładnie wyczyścić, należy zapakować w szczelne worki i zutylizować zgodnie z obowiązującymi przepisami.
- Przynajmniej raz w roku należy przeprowadzać w serwisie **Hilti** lub zlecać wykwalifikowanemu personelowi kontrolę techniczną urządzenia, np. pod kątem uszkodzenia filtra, szczelności i działania mechanizmów kontrolnych.

VC 20HX-ACD
VC 40HX-ACD



- Dodatkowo w przypadku odkurzaczy klasy H należy sprawdzać sprawność filtracyjną maszyny co najmniej raz do roku lub częściej, jeśli tak ustalono w przepisach krajowych. Metoda kontroli, która może zostać zastosowana do sprawdzenia sprawności filtracyjnej maszyny, ustalona jest w EN 60335-2-69 (22.AA.201.2). Jeśli kontrola nie przyniesie wyniku pozytywnego, należy ją powtórzyć z użyciem nowego filtra głównego.



Opróżnianie zbiornika z suchych pyłów

1. Zdjąć głowicę ssącą ze zbiornika na pył.  230
2. Chwycić za wgłębienie uchwytowe i przechylić zbiornik w celu opróżnienia lub wyjąć worek na pył.
3. Nałożyć głowicę ssącą na zbiornik na pył.  230

 Aby zakończyć odsysanie, należy postępować zgodnie z instrukcjami podanymi w punkcie: Po odsysaniu suchych pyłów  232.

Opróżnianie zbiornika bez worka na pył (w przypadku zbierania cieczy)

1. Zdjąć głowicę ssącą ze zbiornika na pył.  230
2. Chwycić za wgłębienie uchwytowe i przechylić zbiornik w celu opróżnienia.
3. Wyczyścić brzeg zbiornika ściereczką.
4. Nałożyć głowicę ssącą na zbiornik na pył.  230

 Aby zakończyć odsysanie, należy postępować zgodnie z instrukcjami podanymi w punkcie: Po odessaniu substancji płynnych  232.



Wymiana filtra głównego

1. Wyłączyć odkurzacza.  231
2. W przypadku wymienionego poniżej wyposażenia, należy dodatkowo wykonać tę czynność:

VC 20HX-ACD
VC 40HX-ACD

- ▶ Odkręcić śrubę mocującą za pomocą klucza imbusowego (5 mm).
3. Otworzyć pałąk blokujący kasety filtra.
 4. Otworzyć kasetę filtra.
 5. Ostrożnie wyjąć filtr główny, trzymając za wgłębienia uchwytowe w mocowaniu.
 6. Wyczyścić uszczelki ściereczką.
 7. Włożyć nowy filtr główny do kasety filtra.
 8. Zamknąć kasetę filtra, zatraskując do przodu blokadę pokrywy.
 9. Zamknąć pałąk blokujący kasety filtra.
10. Zwrócić uwagę na to, aby z powrotem usunąć pył, który ze względu na wymianę filtra wydostanie się z odkurzacza i/lub filtra głównego.
11. W przypadku wymienionego poniżej wyposażenia, należy dodatkowo wykonać tę czynność:



VC 20HX-ACD
VC 40HX-ACD

- ▶ Zabezpieczyć kasetę filtra śrubą mocującą (5 mm).

Kontrola poziomu wypełnienia

Produkt jest wyposażony w układ monitorowania poziomu napełnienia, zapobiegający przedostawaniu się wody do turbiny, a tym samym uszkodzeniu turbiny i produktu. Poziom napełnienia jest monitorowany przez 2 sondy przewodowe.

Należy zapewnić, by sondy przewodowe były zawsze w nienagannym stanie technicznym, niezmodyfikowane ani nie poddane manipulacjom. W przeciwnym razie nie jest gwarantowane funkcjonowanie produktu. Sondy należy sprawdzać i czyścić wyłącznie w sposób opisany poniżej.

1. Zdjąć głowicę ssącą ze zbiornika na pył.  230
2. Skontrolować styki wyłączające (sondy drutowe) pod względem zanieczyszczeń i w razie potrzeby wyczyścić je szczotką.
3. Skontrolować uszczelkę głowicy ssącej pod względem zanieczyszczeń i w razie potrzeby wyczyścić ją ściereczką.
4. Nałożyć głowicę ssącą na zbiornik na pył.  230

Transport

Odkurzacza nie wieszac na urządzeniach dźwigowych.

- ▶ Elementy wyposażenia i części montowane należy przechowywać w przewidzianych do tego celu uchwytach.
- ▶ Opróżnić odkurzacza przed przeniesieniem go w inne miejsce.
- ▶ Po wciągnięciu płynów nie należy przechylać odkurzacza ani transportować go w pozycji pionowej.
- ▶ Na czas transportu złączyć oba końce węża za pomocą adaptera stożkowego.

OSTRZEŻENIE

Niebezpieczeństwo obrażeń spowodowanych szkodliwymi pyłami! Przez króciec wlotowy mogą wydostawać się niebezpieczne zassane przez odkurzacza substancje.

- ▶ Podczas transportu oraz nieużywania odkurzacza należy zatkać króciec wlotowy korkiem.



Szczególne wskazówki dotyczące bezpyłowego transportu

W celu zapewnienia bezpyłowego transportu należy podjąć następujące działania:

Jeśli odkurzacza był użytkowany w przestrzeni skażonej, to co do zasady, wszystkie jego części należy traktować jako skażone. Z odkurzaczem należy postępować zgodnie z tą zasadą, podejmując odpowiednie kroki pozwalające zapobiec rozprzestrzenianiu się szkodliwego dla zdrowia pyłu.

- ▶ Włożyć wąż ssący do dołączonego worka transportowego i zamknąć worek transportowy.
- ▶ Zamknąć przyłącze węża.
- ▶ Wyjąć rurę ssącą z dyszą podłogową z uchwytu. Przenieść odkurzacza za uchwyt i rurę ssącą, nie za pałąk do przesuwania.
- ▶ Przed wyjęciem odkurzacza ze skażonej strefy należy odkazić odkurzacza z zewnątrz i starannie oczyścić albo zastosować środki uszczelniające.

Przechowywanie

- ▶ Odkurzacza należy wyczyścić po odsysaniu suchych pyłów  232 lub ciekłych mediów  232.
- ▶ Należy zwracać uwagę, by w zbiorniku nie pozostały resztki wody lub że pozostałości np. płuczki wiertniczej, które mogą zaschnąć w wężu ssącym i zbiorniku.
- ▶ Odstawić odkurzacza w suchym pomieszczeniu i zabezpieczyć przed niepowołanym użytkowaniem.
- ▶ Odkurzacza może być przechowywany wyłącznie w pomieszczeniach zamkniętych.

Pomoc w przypadku awarii



W przypadku awarii, które nie zostały uwzględnione w tej tabeli lub których użytkownik nie jest w stanie sam usunąć, należy skontaktować się z serwisem **Hilti**.



Możliwe usterki produktu

Awaria	Możliwa przyczyna	Rozwiązanie
Akustyczny sygnał ostrzegawczy (zmniejszona siła ssania)	Pełny worek na pył.	► Wymienić worek na pył.
	Filtr jest mocno zanieczyszczony.	► Jeśli automatyczne czyszczenia filtra jest dezaktywowane, należy je aktywować i włączyć odkurzacza na 30 sekund.
	Zapchany wąż ssący lub osłona przeciwpyłowa elektronarzędzia.	► Wyczyścić wąż ssący i osłonę przeciwpyłową.
Z odkurzacza wydostaje się pył.	Przełącznik ustawiania średnicy węża w nieprawidłowej pozycji.	► Ustawić średnicę węża 231.
	Filtr główny jest nieprawidłowo zamontowany.	► Zamontować ponownie filtr główny. 234
Urządzenie włącza się i wyłącza samoczynnie lub przez użytkownika przepływa ładunek elektrostatyczny.	Filtr główny jest uszkodzony.	► Zamontować nowy filtr główny. 234
	Ładunek elektrostatyczny nie jest prawidłowo odprowadzany, urządzenie nie jest przyłączone do uziemionego gniazda sieciowego.	► Podłączyć urządzenie do uziemionego gniazda, zastosować wąż antystatyczny.
Silnik nie działa.	Zadziałał bezpiecznik w gnieździe sieciowym.	► Włączyć bezpiecznik. ► W razie ponownego zadziałania, ustalić przyczynę powstawania nadmiaru prądu.
	Pełny zbiornik.	► Wyłączyć urządzenie i opróżnić zbiornik.
	Zadziałał wyłącznik termiczny silnika.	► Wyłączyć urządzenie i pozostawić do ostygnięcia na ok. 5 minut. ► Jeśli silnik nie zadziała, oddać urządzenie do serwisu Hilti .
	Wyłącznik termiczny wielokrotnie wyłącza silnik.	► Ostrożnie wyczyścić szczeliny wentylacyjne suchą szcztką.
Silnik nie działa w trybie pracy automatycznej.	Urządzenie jest uszkodzone lub nieprawidłowo podłączone.	► Skontrolować podłączone urządzenie pod kątem działania lub prawidłowo włożyć wtyczkę do gniazda.
Nie działa system automatycznego czyszczenia filtra.	Niepodłączony wąż ssący.	► Podłączyć wąż ssący do urządzenia.

Możliwa usterka podczas zastosowania systemowego

Wyświetlane tutaj komunikaty o błędach mogą być wyświetlane na wyświetlaczu wielofunkcyjnym produktu systemowego (np. wiertnicy diamentowej). Należy stosować się do wskazówek dotyczących rozwiązywania problemów zawartych w instrukcji obsługi produktu systemowego.

Awaria	Możliwa przyczyna	Rozwiązanie
VC	Filtr główny jest zapchany lub zbyt stary.	► Sprawdzić poziom w zbiorniku. 229 ► Nacisnąć przycisk obsługi 229 ► W razie potrzeby wymienić filtr. 234
Świeci wskaźnik serwisowy Wymień filtr.	Nie założono filtra głównego.	► Założyć odpowiedni filtr główny. 234
VC	Zadziałała kontrola poziomu napięcia.	► Opróżnić zbiornik. 233
		► Skontrolować poziom wypełnienia. 234
Odkurzacza nie daje się uruchomić lub wyłącza się po krótkim czasie.		

Utylizacja
OSTRZEŻENIE

Niebezpieczeństwo obrażeń ciała w wyniku nieprawidłowej utylizacji! Wydobywające się gazy lub płyny mogą stwarzać zagrożenie dla zdrowia.

- Nie wysyłać uszkodzonych akumulatorów!
- Zakryć złącza za pomocą materiału nieprzewodzącego prądu, aby uniknąć zwarcia.
- Akumulatory należy utylizować tak, by nie trafiły w ręce dzieci.
- Utylizować akumulator w swoim **Hilti Store** lub zwrócić się do odpowiedniego zakładu utylizacji odpadów.



Produkty **Hilti** wykonane zostały w znacznej mierze z materiałów nadających się do powtórnego wykorzystania. Warunkiem recyklingu jest prawidłowa segregacja materiałów. W wielu krajach firma **Hilti** przyjmuje zużyte urządzenia w celu ponownego wykorzystania. Informacje na ten temat można uzyskać w punkcie serwisowym **Hilti** lub u doradcy handlowego.



► Nie wyrzucać elektronarzędzi, urządzeń elektronicznych i akumulatorów wraz z odpadami komunalnymi!

Gwarancja producenta na urządzenia

► W razie pytań dotyczących warunków gwarancji należy skontaktować się z lokalnym przedstawicielem **Hilti**.

Dalsze informacje

Więcej informacji na temat obsługi, techniki, środowiska, deklaracji RoHS (tylko rynki w Chinach i Tajwanie) i recyklingu znajdują się pod następującym linkiem: qr.hilti.com/manual/?id=2418904

Ten link znajduje się również na końcu instrukcji obsługi w formie kodu QR.



hu Eredeti használati utasítás

A használati utasításra vonatkozó adatok

A használati utasításhoz

- **Figyelmeztetés!** A termék használata előtt győződjön meg arról, hogy elolvasta és megértette a termékhez mellékelt használati utasítást, beleértve az utasításokat, a biztonsági és figyelmeztető jelzéseket, az ábrákat és a műszaki leírásokat. Ismerje meg az összes utasítást, biztonsági és figyelmeztető jelzést, ábrát, műszaki leírást, valamint az alkatrészeket és funkciókat. Ennek elmulasztása áramütést, tüzet és/vagy súlyos sérülést okozhat. Őrizze meg a használati utasítást, beleértve az összes utasítást, biztonsági és figyelmeztető megjegyzést későbbi használatra.
- A **HILTI** termékeket kizárólag szakember általi használatra szánták és a gépet csak engedéllyel rendelkező, szakképzett személy használhatja, javíthatja. Ezt a személyt minden lehetséges kockázati tényezőről tájékoztatni kell. A termék és tartozékai könnyen veszélyt okozhatnak, ha nem képzett személy dolgozik velük, vagy nem rendeltetésszerűen használják őket.
- A mellékelt használati utasítás a nyomtatás időpontjában a technika aktuális állásának felel meg. A Hilti termékoldalán mindig megtalálja a legfrissebb verziót. Ehhez kövesse a jelen használati utasításban található linket vagy QR-kódot, melyet a szimbólum jelölt.
- A termékét csak ezzel a használati utasítással együtt adja tovább.

Jelmagyarázat

Figyelmeztetések

A figyelmeztetések a termék használata során előforduló veszélyekre hívják fel a figyelmet. A következő figyelmeztetéseket használjuk:

VESZÉLY

VESZÉLY!

► Súlyos testi sérüléshez vagy halálhoz vezető közvetlen veszély esetén.

FIGYELMEZTETÉS

FIGYELMEZTETÉS!

► Ezzel a szóval hívjuk fel a figyelmet egy olyan lehetséges veszélyre, amely súlyos személyi sérüléshez vagy halálhoz vezethet.

VIGYÁZAT

VIGYÁZAT!

► Ezzel a szóval hívjuk fel a figyelmet egy lehetséges veszélyhelyzetre, amely személyi sérüléshez vagy anyagi kárhoz vezethet.

A dokumentációban használt szimbólumok

A dokumentációban a következő szimbólumokat használjuk:

	Használat előtt olvassa el a használati utasítást
	Vigyázat
	Alkalmazási útmutatók és más hasznos tudnivalók
	Újrahasznosítható anyagokkal való bánásmód
	Az elektromos gépeket és akkukat ne dobja a háztartási szemétkébe

Az ábrákon használt szimbólumok

Az ábrákon a következő szimbólumokat használjuk:



2418904

236

2	Ezek a számok a jelen utasítás elején található ábrákra vonatkoznak
3	A számozás a munkalépések sorrendjét mutatja képekben, és eltérhet a szövegben található munkalépések számozásától
11	Az áttekintő ábrában használt pozíciószámok a termék áttekintésére szolgáló szakasz jelmagyarázatában lévő számokra utalnak
	Ez a jel hívja fel a figyelmét arra, hogy a termék használata során különös odafigyeléssel kell eljárnia.

Termékhez kötődő szimbólumok

Általános szimbólumok

A termékhez kötődő szimbólumok.

	A termék NFC technológiás, iOS és Android platformokkal kompatibilis adatátvitelhez használható.
--	--

Tiltó jel

A tiltó jelzések a tiltott tevékenységekre utalnak.

	Tilos daruval szállítani
--	--------------------------

Biztonság

Általános biztonsági tudnivalók

- ▶ **FIGYELEM! AZ ÖSSZES UTASÍTÁST EL KELL OLVASNI.** Az alábbiakban felsorolt előírások helytelen betartása áramütésekhez, tűzhöz és/vagy súlyos testi sérülésekhez vezethet. **KÉRJÜK, GONDOSAN ŐRIZZE MEG EZEKET AZ ELŐÍRÁSOKAT.**
- ▶ A terméket tilos átalakítani vagy módosítani.
- ▶ Használja a megfelelő terméket. Ne használja a terméket olyan célra, melyre az nem alkalmas; kizárólag rendeltetészerűen és kifogástalan állapotban használja a készüléket.
- ▶ A termékkel végzendő munka megkezdése előtt tájékozódjon a kezelérol, az anyag jellegéből következő veszélyekről, valamint a felszívott anyag biztonságos ártalmatlanításáról.
- ▶ A terméket csak olyan személyek használhatják, akik ismerik azt, tájékoztatást kaptak a használatát illetően és tisztában vannak a használatból esetlegesen következő veszélyekkel. Gyermek nem használhatja a terméket. Gyermek csak felügyelet mellett tartózkodhat a termék közelében. Ügyeljen arra, hogy ne játszassanak a termékkel.
- ▶ Tárolja biztonságosan a használaton kívüli terméket. A használaton kívüli terméket száraz, magas, elzárt helyen kell tárolni, hogy gyermekek ne férhessenek hozzá.
- ▶ Tartsa be az Ön országában érvényben lévő balesetvédelmi előírásokat.
- ▶ Az elszívóval tilos embereket vagy állatokat tisztítani.
- ▶ Ne használja az elszívót vízben vagy vízfelszín alatt.

Munkahely

- ▶ Biztosítsa a munkahely jó megvilágítását.
- ▶ Biztosítsa a munkahely jó szellőzését. A rosszul szellőztetett munkahelyek egészségre károsak lehetnek a porterhelés miatt.
- ▶ Tartsa tisztán, tárgyaktól mentesen a munkavégzési területet és ügyeljen a munkavégzési tartományban elhelyezett elektromos csatlakozókábeire. A nem kellő gondossággal elhelyezett hálózati kábel botlásveszélyt és sérülést okozhat.
- ▶ Ne használja a terméket olyan robbanásveszélyes környezetben, ahol éghető folyadékok, gázok vagy porok vannak. Az elektromos készülékek szikrákat bocsáthatnak ki, amelyek meggyújthatják a port vagy a gyúlékony gőzöket.
- ▶ Amennyiben az elszívott levegőt visszakerül a helyiség légtérébe, porelszívás esetén feltétlenül biztosítani kell a légcserét (L) megfelelő mértékét.

Személyi biztonsági előírások

- ▶ Munka közben mindig figyeljen, ügyeljen arra, amit csinál, és meggondoltan dolgozzon a géppel. Ne használja a terméket, ha fáradt, illetve ha kábítószert, alkoholt vagy gyógyszer hatása alatt áll. A termék használata során egy pillanatnyi figyelmetlenség is során komoly sérülésekhez vezethet.
- ▶ Kerülje el a normálistól eltérő testtartást. Ügyeljen arra, hogy mindig biztosan álljon és megtartsa az egyensúlyát.
- ▶ A termék kezelőjének és mindazoknak a személyeknek, akik a gép közelében tartózkodnak, a termék használata közben, illetve a karbantartás során az alkalmazásnak megfelelő személyi védőfelszerelést kell viselniük. Bizonyos anyagok kezelése további védőfelszerelés használatát indokolja, az erre vonatkozó információkat lásd a „Speciális felszívott anyag” fejezetben 238.
- ▶ Ha az elektromos kódszámra fel lehet szerelni a por elszívásához és összegyűjtéséhez szükséges berendezéseket, ellenőrizze, hogy azok megfelelő módon hozzá vannak kapcsolva a szerszámozhoz, és rendeltetésüknek megfelelően működnek. Porelszívó egység használata csökkenti a munka során keletkező por veszélyes hatását.
- ▶ A terméket nem használhatják korlátozott testi, motorikus vagy szellemi képességgel rendelkező személyek, beleértve a gyerekeket is, valamint tapasztalatlan és/vagy hiányos ismeretekkel rendelkező személyek.
- ▶ A gyerekeket meg kell tanítani arra, hogy nem játszhatnak a géppel, a továbbiakban felügyelni kell ennek betartását.
- ▶ Ezt a terméket 8 év alatti gyermekek, valamint csökkent fizikai, érzékelésszervi vagy mentális képességekkel bíró, illetve tapasztalatlan és ismeretekkel nem rendelkező személyek csak akkor használhatják, ha felügyelet alatt állnak, vagy ha megismerkedtek a termék biztonságos használatával, és megértették az abból következő veszélyeket. Gyermek nem játszhatnak a termékkel. A készülék tisztítását és felhasználó által karbantartását nem hajthatják végre gyermekek felügyelet nélkül.



Elektromos biztonsági előírások

- ▶ A termék csatlakozódugójának illeszkednie kell a dugaszolóaljzatba. A csatlakozódugót semmilyen módon sem szabad megváltoztatni. Védföldeléssel ellátott termékekhez ne használjon csatlakozóadaptert. A változtatás nélküli csatlakozódugók és a megfelelő dugaszolóaljzatok csökkentik az áramütés kockázatát.
- ▶ Sérült hálózati kábellel vagy csatlakozódugóval ne használja a terméket. Sérült hálózati kábel vagy csatlakozódugó esetén vigye el a terméket ellenőrzésre és/vagy javításra egy felhatalmazott **Hilti** Szervizbe.
- ▶ Szőnyeg, bútorok vagy más berendezések alá ne helyezze a hálózati kábelt. Ne fedje le a hálózati kábelt kisebb szőnyegekkel, fűtőszőnyegekkel vagy hasonló burkolatokkal. A hálózati kábelt az ismert gyalogos útvonalaktól távolabb vezesse el, és gondoskodjon arról, hogy a hálózati kábel ne jelentsen botlásveszélyt.
- ▶ Dugja a csatlakozódugót egy megfelelő, földelt csatlakozóaljzatba, amely biztonságosan van telepítve és minden helyi adottsággal összhangban működik. Ha nem biztos benne, hogy a csatlakozóaljzat földelve van-e, ellenőriztesse szakképzett villamosági szakemberrel.
- ▶ Győződjön meg arról, hogy a kábel nem halad át tócsán.
- ▶ Rendszeresen ellenőrizze a gép csatlakozóvezetékét, és sérülés esetén cseréltesse ki egy **Hilti** Szervizzel. Rendszeresen ellenőrizze a hosszabbítókábel, és cserélje ki, ha sérült.
- ▶ Ha a munka során megsérül a hálózati csatlakozókábel és/vagy a hosszabbítókábel, akkor tilos megfogni azt! Húzza ki a hálózati dugót a csatlakozóaljzataból. A sérült csatlakozóvezeték és a sérült hosszabbítókábel áramütésveszélyt jelent.
- ▶ Az elektromos csatlakozókábellel csak a használati utasításban meghatározott típussal szabad helyettesíteni.
- ▶ Ne használja a kábelt a rendeltetésétől eltérő célokra, vagyis a terméket soha ne hordozza vagy akassza fel a kábelnél fogva, és soha ne húzza ki a csatlakozódugót a csatlakozóaljzataból a kábelnél fogva. Tartsa távol a kábelt hőforrásoktól, olajtól, éles élektől és sarkaktól, a termék mozgó alkatrészeitől. Egy megrongálódott vagy csomókkal teli kábellel megnöveli az áramütésveszélyt.
- ▶ Az elszívót soha ne húzza a hálózati kábelnél fogva másik munkahelyzetbe. Ne menjen rá az elszívóval az elektromos kábelre.
- ▶ Áramkimaradás esetén kapcsolja ki a terméket, és húzza ki a hálózati csatlakozót.
- ▶ A szívófej felhelyezése során ügyeljen arra, hogy ne szoruljon be valamely testrésze és hogy ne sérüljön meg a hálózati kábel. Sérülés és károsodás veszélye áll fenn.
- ▶ Tartsa távol a terméket az esőtől és a nedvesség hatásaitól. Ha víz hatol be egy elektromos kéziszerszámba, az megnöveli az áramütés veszélyét.
- ▶ Soha ne üzemeltesse a terméket, ha az vizes vagy szennyezett. A termék felületére tapadó por, mindenekelőtt az elektromosan vezető anyagok pora, illetve a nedvesség kedvezőtlen körülmények között elektromos áramütéshez vezethet. A rendszeres időközönként vizsgáltaassa meg a **Hilti** Szervizzel a szennyezett készüléket, különösen abban az esetben, ha gyakran munkál meg elektromosan vezető anyagot.
- ▶ Mielőtt ápolási és karbantartási munkálatokat végez, szűrőket vagy tartozékokat cserél, vagy ha átmenetileg nem használja a terméket (pl. munkaszünetek alatt), válassza le a terméket a fő áramforrásról (húzza ki a hálózati dugót, vegye ki az akkut). Ez az elővigyázatossági intézkedés meggátolja a termék szándékolatlan üzembe helyezését.
- ▶ Elektrosztatikus hatások elkerüléséhez használjon antistatikus szívótömlőt.

A termék gondos kezelése és használata

- ▶ Soha ne hagyja a terméket felügyelet nélkül.
- ▶ A porszívót kizárólag felszerelt és sértetlen fő szűrővel szabad üzemeltetni. A porszívó minden használata előtt ellenőrizze a szűrőt.
- ▶ A terméket védje a fagy ellen.
- ▶ Ellenőrizze a termék és a tartozékok esetleges sérüléseit. A további használat előtt a védőberendezéseket és az enyhén sérült alkatrészeket gondosan meg kell vizsgálni, hogy kifogástalanul és előírászerűen működnek-e. Ellenőrizze, hogy a mozgó alkatrészek kifogástalanul működnek-e, nem akadnak-e és sértetlenek-e. Az összes alkatrész legyen megfelelően felszerelve, és teljesítsen valamennyi feltételt, csak így biztosítható a termék kifogástalan működtetése.
- ▶ A terméket csak szakképzett személyzet javíthatja, kizárólag eredeti pótalkatrészek felhasználásával. Ez biztosítja, hogy a termék biztonságos maradjon.
- ▶ Ne szállítsa a terméket daruval vagy más emelőberendezéssel.
- ▶ A terméket ne használja létra helyett.
- ▶ Rendszeresen tisztítsa meg a víz szintjét korlátozó berendezést az utasítás szerint kefével, és vizsgálja meg, megtalálhatók-e rajta sérülés jelei.

Kiegészítő információk robbanóanyagok elszívásakor

- ▶ Rendszeresen végezze el a földelési rendszer folytonossági vizsgálatát. Vegye figyelembe a használat helyére vonatkozó helyi törvényeket és előírásokat.
- ▶ Gondosan fedtesse le a használatban lévő szívótömlőt, és kerülje a megtörését.
- ▶ Rendszeresen ellenőrizze a szívótömlőt és a szennyfógo tartályt a por felhalmozódása szempontjából, és távolítsa el a szívótömlőn, a szennyfógo tartályon és a termék házán felhalmozódott port. A felhalmozódott por vagy folyadékmaradványok potenciális gyújtóforrásként szolgálhatnak.
- ▶ Csak olyan portermelő termékekhez csatlakoztassa a terméket, amelyek **nem** képeznek gyújtóforrást (pl. forró fémforgács, szikra).
- ▶ Bizonyosodjon meg arról, hogy a rendszertermék vezetőképes részei földeltek. Ez magában foglalja a II. osztályba tartozó termékek és szerszámok elszívófedeleit és vezető alkatrészeit. Az elektrosztatikus földelés történhet magán a terméken keresztül vagy egy külön elektrosztatikus földelőberendezésen keresztül.
- ▶ Csak a **Hilti** által ajánlott tartozékokat használjon. Egyéb tartozékok használata robbanásveszélyt okozhat.
- ▶ Mindig aktiválja a szűrőtisztítást veszélyes porok elszívásakor, különösen portermelő elektromos kéziszerszámok használata esetén.

Felszívott anyag

A **Hilti** porszívók és porszívók a változattól függően és az EN 60335-2-69 szabvány szerint L, M vagy H porosztályba sorolhatók. A változattól függően ezzel a termékkel kizárólag a megadott porosztályba tartozó porok szívhatók fel. Tartsa be a porosztályokra és a veszélyes porok helyes kezelésére vonatkozó országos irányelveket.



- ▶ A munka megkezdése előtt mindig ellenőrizze azon egészségre káros porok veszélyességi osztályát, melyek a munka során keletkezhetnek. Az egészségre káros anyagok megmunkálása, mint pl. azbeszt és ólom, **nem** képezi részét a termék rendeltetészerű használatának, ezért ez nem megengedett 240. Ha ennek ellenére ólom vagy azbeszt tartalmú anyagokat munkál meg, megszűnik a termék gyártói garanciája.
- ▶ Azonnal kapcsolja ki az elszívót, ha hab vagy folyadék távozik belőle.
- ▶ Ásványi fűrészpappal végzett munka közben viseljen védőruhát és kerülje el, hogy az iszap a bőrére kerüljön (pH > 9 maró).
- ▶ Kerülje a lúgos vagy savas folyadékokkal való érintkezést. Ha véletlenül mégis hozzáér, azonnal öblítse le vízzel az érintett felületet. Ha a folyadék a szemébe jutott, mossa ki bő vízzel és keressen fel egy orvost.
- ▶ A csiszolás, smirglizés, vágás és fúrás során keletkező por ártalmas vegyi anyagokat tartalmazhat. Néhány példa: ólom vagy ólombázisú festékek; téglá, beton és egyéb falazati termékek, terméskő és egyéb kvarc tartalmú termékek; Bizonyos fafajták, például tölgy, bükk és vegyszerrel kezelt fa; Azbeszt vagy azbeszttartalmú anyagok. Határozza meg a gépkészítő és a környezetében tartózkodó személyek kitétségi szintjét azon anyagok veszélyességi osztálya révén, amelyeken munkát végeznek. Tegye meg a szükséges óvintézkedéseket az expozíció biztonságos szinten tartása érdekében, például: porgyűjtő rendszer használata vagy megfelelő légzésvédő viselése. A kitétség a következő általános intézkedésekkel csökkenthető:
 - ▶ Munkavégzés jól szellőző területen
 - ▶ Porral való hosszabb érintkezés elkerülése,
 - ▶ Vezesse el a port a testtől és a fejtől,
 - ▶ Viseljen védőruhát és a szennyeződésnek kitétt területeket tisztítsa meg vízzel és szappannal.
- ▶ Forró anyag felszívásakor viseljen max. 60 °C-ig (140 °F) védelmet nyújtó védőkesztyűt.
- ▶ A fel-, ill. elszívandó porok veszélyessége szerint a készüléket megfelelő szűrőkkel kell felszerelni.
- ▶ Ne szívjon fel olyan tárgyat, például hegyes vagy éles peremű anyagot, amely a porzsákon keresztül sérülést okozhat.
- ▶ Éghető por felszívásakor tűz- és robbanásveszély áll fenn. Ilyen anyagokat csak szakképzett személyzet porszívózhat fel.
- ▶ Műszak végén és minden szállítás előtt ürítse ki a portartályt, illetve amint megléte.
- ▶ A különböző fémek vagy porok kombinációja, beleértve a fémporok és víz kombinációját, tüzet vagy robbanást okozhat. Csak azoknak az anyagoknak az elszívására használja, amelyeket a gyártó kifejezetten engedélyezett, és amelyek szereplenek az engedélyezett alkalmazások 240 listáján.
- ▶ Ismerje meg a gyúlékony porok minden lényeges tulajdonságát és más anyagokkal való lehetséges reakcióit, és határozza meg a porok kezelésével kapcsolatos összes biztonsági szempontot.

Leírás

Termékáttekintés

- | | |
|---------------------------------------|--|
| Szívófej | Üzem mód forgókapcsolója |
| Tartófogantyú | Bevezető szerelvény (szívótömlő) |
| Kijelző- és kezelőmező | A készülék csatlakozóaljzata |
| Vakfedél a rádiómodulhoz (opcionális) | VC 20 / VC 150-6 tartály |
| Rögzítőhurok Hilti kofferhez | VC 40 / VC 150-10 tartály |
| Rögzítőhorog (2x) gumis tartóval | Tartály VC-CB végtelen zsákhöz (opcionális) |
| Huzalszondák, szintfelügyelet | Tartályzár (2x) |
| Távozó levegő nyílása | Terelőgörgő kerékfékkel |
| Elektromos csatlakozókábel | Szállítómarkolat (kihúzható) |
| Szűrőkazetta rögzítőkengyele | Záró konzol a szállítómarkolathoz |
| Szűrőkazetta | Tartófogantyú |

Kijelző- és kezelőmező

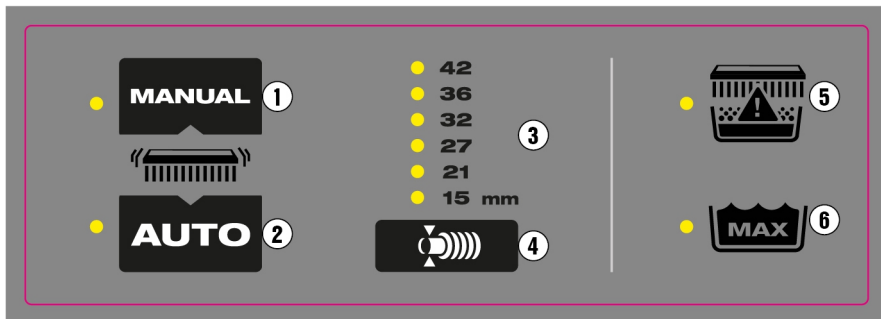

Manuális szűrőtisztítás kezelógomb

Automatikus szűrőtisztítás kezelógomb



- ③ A kiválasztott tömlőátmérő kijelzése
- ④ Kezelőgomb a tömlőátmérő beállításához

- ⑤ A szűrő állapotának LED-es kijelzője
- ⑥ A maximális vízszint LED-es kijelzője

Rendeltetésszerű használat

Az itt leírt termékek univerzális ipari porelszívók, ipari célú használatra készültek. Száraz és nedves porelszívóként is alkalmazhatók. A sérülés veszélyének csökkentése érdekében csak eredeti **Hilti** tartozékokat és szerszámokat használjon. Elektrosztatikus hatások elkerüléséhez használjon antisztatikus szivótömlőt.

Engedélyezett alkalmazások

- Nagyobb mennyiségű ásványi por elszívása **Hilti** gyémántcsiszolóval, darabolóval, fúrókalapáccsal és szárazfúró fúrókoronával végzett munkák során.
- Ásványi fúrószapp elszívása **Hilti** gyémánt fúrókoronával, ill. **Hilti** gyémántvágóval végzett munkák során.
- Folyékony közegek maximum 60 °C (140 °F) hőmérsékletig.
- Éghető porok elszívása nem minősített (normál) helyeken (nem Ex zónákban).
- **55 °C (131 °F) feletti lobbanáspontú** folyékony közegek
- Faforgács és fűrészpor elszívása **Hilti** fűrészszel, csiszolóval és fúróval végzett munkák során

VC 20MX-ACD
VC 40MX-ACD

Az egészségre ártalmas, száraz, nem éghető porok, folyadékok, faforgács és veszélyes, $\geq 0,1 \text{ mg/m}^3$ robbanási határértékekkel rendelkező (M porosztályú) porok elszívása.

A kvarctartalmú ásványi por felszívására tervezett gépeknek meg kell felelniük legalább az M-porosztály követelményeinek.

VC 20HX-ACD
VC 40HX-ACD

- A H porosztályba tartozó száraz, nem gyúlékony, egészségre ártalmas porok elszívása az EN 60335-2-69 szerint.

Nem megengedett használat

- 60 °C-nál (140 °F) forróbb anyagok és folyékony közegek elszívása (pl. izzó cigaretta, forró hamu)
- Agresszív és éghető közegek, pl. hűtő- és kenőanyagok, olajok, benzin, oldószerek, savak (pH <5), lúgok (pH >12,5) elszívása
- Olyan hegyes vagy éles szélű tárgyak elszívása, amelyek károsíthatják a behelyezett porzsákot
- Forró részecskék vagy izzó anyagok elszívása, amelyek tüzet vagy robbanást okozhatnak a tömlőben vagy a tartályban.
- Magnézium por elszívása.
- **55 °C (131 °F) alatti lobbanáspontú** száraz porok vagy folyékony közegek elszívása
- Magas robbanásveszélyű porok vagy folyadékok (gyulladásenergia 1 mJ alatt), illetve éghető porok és folyadékok keverékeinek elszívása
- Használat osztályozott (veszélyes) helyeken (Ex zónák).
- Azbeszt, azbesztartalmú anyagok, ólom és ólomtartalmú anyagok elszívása

VC 20HX-ACD
VC 40HX-ACD

A H-osztályú elszívókon szükség szerint, de legalább évente egyszer el kell végezni a karbantartást, adott esetben az elszívó javítását és a szakember általi ellenőrzést. Kérésre be kell mutatni a vizsgálat eredményét.
Vegye figyelembe az adott ország egyedi szabályzásait! A H-osztályú elszívókkal végzett munkák során vegye figyelembe az adott országban hatályos baleset-megelőzési előírásokat.

Lehetséges hibás használat

- Használat helyhez kötött folyamatos üzemben, pl. automatikus vagy félautomata rendszerekben
- Ha az elszívó működtetése, ha az oldalán fekszik
- Az elszívó létrát helyettesítő használata
- Az elszívó szállítása daruval vagy más emelőberendezéssel

Felhasználási utasítások

Keresse fel a Hilti termékoldalt!

Az elszívóhoz tartozó minden porzsák, szűrő és egyéb tartozék megtalálható a qr.hilti.com/r0000000 termékoldalunkon.

A QR-kód beolvasásával közvetlenül hozzáférhet a **Hilti** termékoldalhoz.

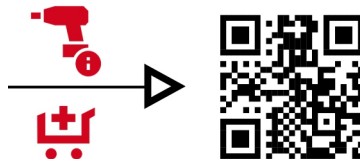

Tartozékok és alkalmazási módok

Csak egyszer használja a porzsákot. Minden porzsákot egyszeri használatra terveztek, és többszöri használat esetén elszakadhat.



Tartozékok	Alkalmazás módja
Műanyag porzsák PE VC 20, VC 150-6	Ásványi alkalmazások (száraz)
Műanyag porzsák PE VC 40, VC 150-10	Ásványi alkalmazások (száraz)
Fleece VC 20, VC 150-6 porzsák	Faipari alkalmazások (száraz) (nem alkalmas ásványi alkalmazásokhoz)
Fleece VC 40, VC 150-10 porzsák	Faipari alkalmazások (száraz) (nem alkalmas ásványi alkalmazásokhoz)
VC 20H-X* porzsák (műanyag)	ásványi alkalmazások, nedves és száraz
VC 40H-X* porzsák (műanyag)	ásványi alkalmazások, nedves és száraz
Szűrő PTFE VC 20/40/150	Minden alkalmazás (nedves és száraz)
VC 20/40/150 univerzális szűrő	Minden alkalmazás (nedves és száraz)
Szűrő HEPA VC 20/40/150	nedves és száraz
H VC 20/40/150* szűrő	Speciális szűrő H-porostállyal történő alkalmazásokhoz (tisztítható)
Szívótlómlő 36×4,65M AS	nedves és száraz

*H osztályú porszívó használata esetén mindig megfelelő szűrőt (H porosztályú tanúsítvánnyal) és porzsákot (H porosztályú tanúsítvánnyal) kell használni. Ellenkező esetben az elszívó porosztály-tanúsítványa nem garantálható.

Speciális címke a terméken

FIGYELMEZTETÉS: Ez az elszívó egészségre ártalmas porokat tartalmaz. Az úrtést és a karbantartást, beleértve a porzsák eltávolítását is, csak olyan szakemberek végezhetik, akik megfelelő személyi védőfelszerelést viselnek. Az elszívót kizárólag teljesen felszerelve és kifogástalanul működő szűrőrendszerrel együtt működtesse.

A por besorolását a terméken lévő matricán találja. Az elszívón a következő figyelmeztető matricák egyike található:

Figyelmeztető matrica M

VC 20MX-ACD Az IEC 60335-2-69:2021 szabvány szerint
VC 40MX-ACD Az IEC 60335-2-69:2021 szabvány szerint



Figyelmeztető matrica H

VC 20HX-ACD Az IEC 60335-2-69:2021 szabvány szerint
VC 40HX-ACD Az IEC 60335-2-69:2021 szabvány szerint



Figyelmeztető matrica ACD

VC 20MX-ACD Az IEC 60335-2-69:2021 szabvány szerint
VC 40MX-ACD Az IEC 60335-2-69:2021 szabvány szerint
VC 20HX-ACD Az IEC 60335-2-69:2021 szabvány szerint
VC 40HX-ACD Az IEC 60335-2-69:2021 szabvány szerint



Ügyeljen arra, hogy a figyelmeztető matrica jól látható legyen.



Szállítási terjedelem

Nedves-száraz porszivő szűrőelemmel, komplett, forgókarmantyúval rendelkező szívótömlővel (szívóoldalon), valamint szerszámkarmantyú, porzsák (műanyag) PE, használati útmutató

A termékéhez jóváhagyott további rendszertartozékokat a **Hilti Store** helyen vagy a következő oldalon talál: www.hilti.group

Bluetooth

A termék beépített Bluetooth-funkcióval rendelkezik (opcionális).

A Bluetooth egy vezeték nélküli adatátviteli kapcsolat, amelyen keresztül két, egymás közelében található Bluetooth-képes termék kapcsolódhat egymáshoz.

Kijelzések és figyelmeztetések

Az elszívó különböző felügyeleti rendszerekkel rendelkezik, amelyek optikai figyelmeztető jeleket (LED kijelző) vagy akusztikus figyelmeztető jeleket (figyelmeztető hang) bocsátanak ki:

LED-es kijelzőelem

Kijelzőelem	LED-es kijelző	Jelentés
	A LED zölden világít	Az automatikus szűrőtisztítás aktiválva van.
	A LED narancssárgán villog	A főszivő majdnem tele van, és meg kell tisztítani 244.
<p>A főszivő állapotjelzője</p>	A LED pirosan világít	<p>1. lehetőség: a szennyfogó tartály tele. Ellenőrizze a szennyfogó tartály töltöttségét.</p> <p>2. lehetőség: A főszivő eltömődött.</p> <p>Végezzen manuális szűrőtisztítást 244. Ha továbbra is világít a LED, cserélje ki a főszivőt 246.</p>
	A LED pirosan villog	Nincs főszivő behelyezve vagy a főszivő rosszul van behelyezve. Ellenőrizze, hogy a főszivő helyesen van-e behelyezve és felszerelve 246.
	A LED pirosan világít (csak nedves elszíváshoz)	<p>Elérte a maximális töltöttségi szintet, és a töltöttségi szint figyelése beindult.</p> <p>Ürítse ki a szennyfogó tartályt 246.</p>

Figyelmeztető hangjelzések

Ha a levegő sebessége a szívótömlőben 20 m/s alá csökken, biztonsági okokból figyelmeztető hangjelzés szólal meg.

Ahhoz, hogy a figyelmeztető jelzés helyesen oldjon ki, a tömlőátmérő beállításnál be kell állítani a használt szívótömlő átmérőjét.

Szűrőtisztítás

Annak érdekében, hogy a szűrőelemet a lehető legnagyobb mértékben megszabadítsa a rátapadt portól, a porszivő manuális és automatikus szűrőtisztítóval rendelkezik. A levegőloket automatikusan megtisztítja a szűrőelemet (pulzáló zaj). A szűrőtisztítás csak rácsatlakoztatott szívótömlő esetén működik.

Az automatikus szűrőtisztítás a **AUTO** gombbal kapcsolható ki, majd a **AUTO** gomb újbóli megnyomásával újra bekapcsolható.

Függetlenül az automatikus szűrőtisztítási funkciótól, a szűrő bármikor manuálisan is tisztítható. 244.

Vegye figyelembe a szűrőtisztítást vezérlő gombok LED-es kijelzőinek jelentését. 242

Az elszívó minden indításakor aktiválódik az automatikus szűrőtisztítás.

A tartósan magas szívóteljesítmény eléréséhez a rendszeralkalmazások (különösen csiszolás, vágás és bemetszés esetén), illetve a nagyobb pormennyiségek elszívásakor az automatikus szűrőtisztításnak aktívna kell lennie.

Műszaki adatok

Terméktulajdonságok

Generátorral vagy transzformátorral való működtetés esetén annak leadott teljesítménye legyen legalább a duplája a gép típus tábláján megadott névleges teljesítményfelvételi értékeknek. A transzformátor vagy a generátor üzemi feszültsége mindig essen a termék névleges feszültségfelvételi értékeinek +5%-os és -15%-os határa közé.

	VC 20MX-ACD	VC 40MX-ACD	VC 20HX-ACD	VC 40HX-ACD
Termégeneráció	5	5	5	5
Tömeg	11 kg	14,8 kg	11 kg	14,8 kg



	VC 20MX-ACD	VC 40MX-ACD	VC 20HX-ACD	VC 40HX-ACD
Por hasznos mennyiség	15 kg	34 kg	15 kg	34 kg
Vízhasználati hasznos térfogat	9 ℓ	22,8 ℓ	9 ℓ	22,8 ℓ
Tartálytérfogat	15 ℓ	30 ℓ	15 ℓ	30 ℓ
Max. kiegészítő terhelés	25 kg	25 kg	25 kg	25 kg
Levegő-hőmérséklet	-10 °C ... 40 °C	-10 °C ... 40 °C	-10 °C ... 40 °C	-10 °C ... 40 °C
Hálózati frekvencia	50 Hz ... 60 Hz	50 Hz ... 60 Hz	50 Hz ... 60 Hz	50 Hz ... 60 Hz
Szűrőtisztítás	automatikus, szenzorral vezérelt	automatikus, szenzorral vezérelt	automatikus, szenzorral vezérelt	automatikus, szenzorral vezérelt
Érintésvédelmi osztály	I	I	I	I
Védettség	IP X4	IP X4	IP X4	IP X4

Névleges feszültség

	110 V	110 V (GB 16 A)	110 V (GB 32 A)	220-240 V	220-240 V (CH)
Névleges teljesítményfelvétel	1 100 W	1 100 W	1 100 W	1 200 W	1 200 W
Elektromos kéziszerszám beépített készülékcsatlakozójának csatlakozási teljesítménye	*•	650 W (csak a készülékbe beépített csatlakozóaljzattal rendelkező kiviteleknel)	1 600 W	2 400 W	1 100 W
Hálózati csatlakozó (típus)	H07 RNF 3G 1,5 mm ²	H07 RNF 3G 1,5 mm ²	H07 RNF 3G 2,5 mm ²	H07 RNF 3G 1,5 mm ²	H07 RNF 3G 1,5 mm ²

220-240 V (GB)	
Névleges teljesítményfelvétel	1 200 W
Elektromos kéziszerszám beépített készülékcsatlakozójának csatlakozási teljesítménye	1 800 W
Hálózati csatlakozó (típus)	H07 RNF 3G 1,5 mm ²

Térfogatáram és vákuum

		110 V (GB 16 A)	110 V (GB 32 A)	110 V	220-240 V
Max. térfogatáram	Turbina	71 ℓ/s 255,6 m ³ /h 150 cfm	71 ℓ/s 255,6 m ³ /h 150 cfm	71 ℓ/s 255,6 m ³ /h 150 cfm	74 ℓ/s 266,4 m ³ /h 157 cfm
	Tömlő vége	49,2 ℓ/s 177,1 m ³ /h 104 cfm	49,2 ℓ/s 177,1 m ³ /h 104 cfm	49,2 ℓ/s 177,1 m ³ /h 104 cfm	50,6 ℓ/s 183 m ³ /h 107 cfm
Max. vákuum		22,3 kPa (223 mbar)	22,3 kPa (223 mbar)	22,3 kPa (223 mbar)	24,5 kPa (245 mbar)

220-240 V (CH)		
Max. térfogatáram	Turbina	74 ℓ/s 266,4 m ³ /h 157 cfm
	Tömlő vége	50,6 ℓ/s 183 m ³ /h 107 cfm
Max. vákuum		24,5 kPa (245 mbar)

Zajértékek

Hangteljesítményszint (L _{WA})	83 dB(A)
Hangnyomásszint (L _{pA})	70 dB(A)
Bizonytalanság (küszöbérték) (K _{pA} és K _{WA})	2 dB(A)

Rezgési összetételek

Rezgési összetételek	< 2,5 m/s ²
----------------------	------------------------

A munkahely előkészítése

A szívófej leszerelése



- Húzza ki a hálózati dugót a csatlakozóaljzattól.
- Nyissa ki a 2 zárókapcsot.
- Emelje el a szívófejet a szennyfogó tartályról.
- Állítsa a szívófejet egy vízszintes felületre.





A szívófej felszerelése

1. Ellenőrizze a szívófej érintkező felületeinek tisztaságát.
2. Helyezze a szívófejet a szennyfogó tartályra.
3. Ellenőrizze, hogy a szívófej biztonságosan a helyén van-e, és akassza be a zárókapcsokat.
4. Zárja a zárókapcsokat.
5. Győződjön meg arról, hogy a szívófej megfelelően van felszerelve és reteszelve.

Műanyag porzsák behelyezése

1. Vegye le a szívófejet a szennyfogó tartályról.  243
2. Helyezze a porzsákat a szennyfogó tartályba.
3. Hajtsa a porzsákat a szennyfogó tartály pereme fölé.
 - ▶ Az optimális tömítettség érdekében ügyeljen arra, hogy kb. 5 cm-es túlnyúlás legyen.
4. Helyezze a szívófejet a szennyfogó tartályra.  244
5. Csatlakoztassa a szívótömlőt.

Gyapjú porzsák behelyezése

1. Vegye le a szívófejet a szennyfogó tartályról.  243
2. Helyezze a porzsákat a szennyfogó tartályba.
3. Helyezze az adaptert az erre szolgáló tartóba.
4. Győződjön meg arról, hogy az adapter megfelelően bepattant, és a porzsák nem nyúlik túl a tartály szélén.
5. Helyezze a szívófejet a szennyfogó tartályra.  244
6. Csatlakoztassa a szívótömlőt.

Szívótömlő felszerelése / eltávolítása

1. A felszereléshez tolja be a szívótömlőt a bevezető szerelvénybe.
2. Az eltávolításhoz csavaró mozdulatokkal húzza ki a szívótömlőt a bevezető szerelvényből.

A tömlőátmérő beállítása

1. Száraz, nem gyúlékony, expozíciós határértékekkel rendelkező porok és fagorgács fel- és elszívásához igazítsa egymáshoz a szívótömlő átmérőjét és a tömlőátmérő-beállító kapcsoló állását.
2. Módosítsa a tömlőátmérő beállítását és ezzel együtt a figyelmeztető hangjelzés küszöbértékét, ehhez nyomja meg ismételten a  gombot.

Üzemeltetés

VIGYÁZAT

Sérülésveszély nem ellenőrzött mozgások miatt! Nyitott kerékfekek esetén a porelszívó kontrollálatlan mozgásba kezdhet.

- ▶ Működtesse a kerékfekeket a porelszívó biztos állásának biztosításához.

FIGYELMEZTETÉS

Sérülésveszély. A szűrőrendszer sérülése esetén egészségre káros por léphet ki.

- ▶ Vészhelyzetben (pl. szűrő szakadása) kapcsolja ki az elszívót, csatlakoztassa le az áramforrásról (akku vagy hálózati csatlakozó), és ellenőriztesse az elszívót a további használat előtt szakemberrel.

VESZÉLY

Veszély az exoterm reakciók miatt! Erős exoterm reakciók (pl. tűz, robbanás) léphetnek fel fémpor, például magnézium vagy alumínium kezelés során. Ez növeli az égési sérülések és robbanások okozta sérülések kockázatát.

- ▶ Ismerje meg a porok tulajdonságait, és a munka megkezdése előtt tekintse át a szükséges biztonsági óvintézkedéseket.
- ▶ Ügyeljen azon veszélyekre, amelyek a különböző anyagok vegyítése során léphetnek fel. Ide tartoznak többek között a fémporok, illetve a fémporok és a víz közötti kémiai reakciók is.

Elszívó bekapcsolása vagy kikapcsolása

Az elszívó bekapcsolása és az üzemmód kiválasztása

1. Állítsa az üzemmód forgókapcsolóját az alábbi funkciók egyikére:
 - ▶ **ON:** Az elszívó normál üzemmódban működik
 - ▶ **AUTO** : Az elszívó automatikusan vezérelhető egy párosított rendszertermékkel vagy Bluetooth-kapcsolaton keresztül.

 Vegye figyelembe a rendszertermék vagy a tartozékok használati utasításában megadott biztonsági és üzemeltetési utasításokat.

Az elszívó kikapcsolása

2. Fordítsa **OFF** állásba az üzemmód forgókapcsolóját.

A főszűrő tisztítása

A szűrőtisztítás csak akkor végezhető el, ha az elszívó be van kapcsolva.

1. Zárja le a tömlő végét.
 - ▶ Ezzel maximalizálja a tisztítási teljesítményt.
2. Várjon, míg a maximális vákuum felépül.
3. Nyomja meg a  kezelógombot.



Száraz porok elszívása**VIGYÁZAT**

Sérülésveszély az egészségre ártalmas por miatt! A fő szűrő használata nélkül veszélyes por léphet ki.

- ▶ Az elszívót csak behelyezett fő szűrővel működtesse.

i Száraz, különösen ásványi porok elszívása előtt ügyeljen arra, hogy a tartályban mindig a megfelelő porzsák legyen. A felszívott anyagot ekkor egyszerűen és tisztán lehet eltávolítani.

1. Válasszon ki egy üzemmódot. 244
2. Szívja el a száraz port.

Száraz porok elszívását követően

3. Ürítse ki a szennyfogó tartályt. 246
4. Tisztítsa meg az elszívót egy nedves törölkendővel.
5. Helyezze a szívófejet a szennyfogó tartályra. 244
6. Ellenőrizze, hogy nem sérült-e a főszűrő.
 - ▶ Cserélje ki a sérült főszűrőt. 246

Folyadék felszívása

1. Ellenőrizze a töltésszint-felügyeletet. 247
2. Lehetőség szerint külön főszűrőt használjon a nedves alkalmazásokhoz.

i A megfelelő szűrőkkel kapcsolatos tudnivalókat a tartozékok alkalmazási utasításai tartalmazzák 240.

3. Válasszon ki egy üzemmódot. 244
4. Szívjon fel folyadékot.

Folyadékok felszívása után

5. Vegye le a szívófejet a szennyfogó tartályról. 243
6. Ürítse ki a szennyfogó tartályt. 246
7. Ellenőrizze a töltésszint-felügyeletet. 247
8. Ellenőrizze, hogy nem sérült-e a főszűrő.
 - ▶ Cserélje ki a sérült főszűrőt. 246
9. Helyezze a szívófejet a szennyfogó tartályra. 244

Rendszeralkalmazások**Használjon túláramvédő-kapcsolót**

i **Csak Ausztrália és Új-Zéland esetében**
A biztosíték az áramcsúcsoktól védi a készülécsatlakozót. Ha a biztosíték kiold, akkor megjelenik a túláram-kapcsoló (fehér) az átlátszó burkolat alatt. Szüntesse meg az okot annak érdekében, hogy a csatlakoztatott elektromos készüléket leválasszathassa a készülék csatlakozóaljzatáról.

- ▶ A csatlakoztatott elektromos készülék áramellátásának helyreállításához nyomja meg a túláram-védőkapcsolót.

Üzemeltetés a készülék csatlakozóaljzatának használatával

A készülék csatlakozóaljzata csak elektromos kéziszerszámok elszívóhoz történő közvetlen csatlakoztatására szolgál.

A készülék csatlakozóaljzatára csatlakoztatott elektromos kéziszerszám esetén figyelembe kell venni a kéziszerszám kezelési útmutatóját és az abban található biztonsági tudnivalókat.

i **Csak Svájc és Liechtenstein esetén:** A készülék csatlakozóaljzatát kizárólag száraz környezeti feltételek mellett használja.

1. Húzza ki a készülék csatlakozódugóját az aljzatból.
2. Ellenőrizze, hogy a csatlakoztatandó elektromos kéziszerszám maximális teljesítményfelvétele a készülék csatlakozóaljzatának megengedett maximális teljesítménye alatt marad-e, lásd a „Műszaki adatok” c. fejezetet és a készülék csatlakozóaljzatán található nyomtatott szöveget.
3. Az elektromos kéziszerszám csatlakozódugójának bedugása előtt győződjön meg arról, hogy az elektromos kéziszerszám ki van kapcsolva.
4. Dugja be az elektromos kéziszerszám csatlakozódugóját a készülék csatlakozóaljzatába.
5. Dugja be a porelszívó csatlakozódugóját az aljzatba.
6. Fordítsa el a készülék kapcsolóját az „Auto” pozícióra.
7. Kapcsolja be az elektromos kéziszerszámot.

i Az elektromos kéziszerszám kikapcsolása után a porelszívó egy rövid ideig utánfutást végez annak érdekében, hogy a szívótömlőben található por elszívásra kerüljön.

Üzemeltetés a készülék csatlakozóaljzatának használata nélkül

1. A hálózati csatlakozó bedugása előtt győződjön meg arról, hogy a készülék kapcsolója **OFF** állásban van.
2. Dugja be a porelszívó csatlakozódugóját az aljzatba.



3. Fordítsa el a készülék kapcsolóját **ON** állásba.

Ápolás és karbantartás

Az elszívó ápolására vonatkozó utasítások

FIGYELMEZTETÉS

Elektromos áram miatti veszély! Az elektromos alkatrészek nem szakszerű javítása az áramütés okozta súlyos sérülésekhez vezethet.

▶ A készülék elektromos részeit csak szakképzett villamossági szakember javíthatja.

- Óvatosan távolítsa el a rátapadt szennyeződést.
- Csak nedves törülköendővel tisztítsa a burkolatot. Ne használjon szilikontartalmú ápolószert, mivel az károsíthatja a műanyag alkatrészeket.
- A termék érintkezőinek tisztításához használjon tiszta, száraz törülköendőt.
- Az elszívó, különösen a fogantyú, legyen mindig száraz, tiszta, olaj- és zsirmentes. Ne használjon szilikontartalmú ápolószereket.
- Soha ne üzemeltesse az elszívót eldugult szellőzőnyílásokkal! Száraz kafét használjon a szellőzőnyílások gondos kitisztításához. Ügyeljen rá, hogy ne jussanak idegen tárgyak a turbinanyílás belső részeibe.
- Különösen ügyeljen a tartály felső peremének és a perem hornyának tisztítására, mivel ezek tisztasága döntő a szennyfogó tartály és a szívófej közötti tömítés szempontjából.

Egészségre ártalmas porok elszívásához használt porszívóra vonatkozó kiegészítő ápolási utasítások

VESZÉLY

Sérülésveszély az egészségre ártalmas porokkal való érintkezés vagy azok belélegzése miatt! A porosztályozástól függően az elszívó egészségre káros port tartalmazhat.

- ▶ Az üritési és karbantartási munkálatokat, a szennyfogó tartály eltávolítását is beleértve, csak szakember végezheti. Viseljen megfelelő védőfelszerelést.
- ▶ A termék minden alkatrészét szennyezettnek kell tekinteni, ha eltávolítják a veszélyes területről. Hajtsa végre a szükséges óvintézkedéseket annak megelőzésére, hogy a por szétszóródjon.
- ▶ Az elszívót soha ne működtesse a teljes szűrőrendszer nélkül.

- Karbantartás és tisztítás során úgy kell kezelni az elszívót, hogy ne okozhasson veszélyt a karbantartók és más személyek számára.
- Alkalmazzon szűrt szellőztetést (pl. légisztítót), amely folyamatosan szűri a beltéri levegőben jelen lévő káros porokat.
- Viseljen védőruhát.
- A karbantartási területet úgy tisztítsa meg, hogy ne kerüljön veszélyes anyag a környezetbe.
- Mielőtt eltávolítja az elszívót egy veszélyes anyagokkal szennyezett területről, végezzen porleszívást annak külső felületén majd törölje tisztára, vagy csomagolja be szorosan. Ennek során kerülje el, hogy a lerakódott, veszélyes por szétterjedjen.
- A karbantartási és javítási munkák során az összes olyan alkatrészt, amelyeket nem lehetett kielégítő módon megtisztítani, át nem eresztő tasakba kell csomagolni és a hulladékkezelésre érvényes előírásokkal összhangban ártalmatlanítani kell.
- Évente egyszer a **Hilti** Szerviznek vagy egy szakképzett szakembernek portechnikai ellenőrzést kell végeznie, ami kiterjed például a szűrő sérülésére, a készülék légzáróságára és az ellenőrző berendezések működésére.

VC 20HX-ACD
VC 40HX-ACD

- H-osztályú elszívók esetében legalább évente vagy gyakrabban ellenőrizni kell az elszívó szűrési hatékonyságát a vonatkozó nemzeti előírások követelményei szerint. A gép szűrési hatékonyságának tanúsítására szolgáló eljárást az EN 60335-2-69 (22.AA.201.2) határozza meg. Ha a vizsgálati eljárás sikertelen, akkor egy új főszűrővel meg kell azt ismételni.

Szennyfogó tartály üritése száraz porok esetén

1. Vegye le a szívófejet a szennyfogó tartályról. 243
2. Fogja meg a süllyesztett fogantyúkat, és döntse meg a szennyfogótartályt az üritéshez vagy vegye ki a porzsákat.
3. Helyezze a szívófejet a szennyfogó tartályra. 244

Ha le szeretné állítani az elszívást, kövesse a szakaszban található utasításokat: Száraz porok elszívását követően 245.

Porzsák nélküli szennyfogó tartály kiürítése (folyadékok esetén)

1. Vegye le a szívófejet a szennyfogó tartályról. 243
2. Markolja meg a markolat mélyedéseit, és döntse meg a szennyfogótartályt az üritéshez.
3. Tisztítsa meg a szennyfogó tartály peremét egy rongy segítségével.
4. Helyezze a szívófejet a szennyfogó tartályra. 244

Ha le szeretné állítani az elszívást, kövesse a szakaszban található utasításokat: Folyadékok elszívása után 245.

Fő szűrő cseréje

1. Kapcsolja ki az elszívót. 244



2. Ha az alábbi felszereltség létezik, akkor ezt a műveletet is végezze el:

VC 20HX-ACD
VC 40HX-ACD

- ▶ Lazítsa meg a belső hatlapú rögzítőcsavart (5 mm).
- 3. Nyissa ki a szűrőkazetta rögzítőkengyelét.
- 4. Nyissa ki a szűrőkazettát.
- 5. Vegye ki óvatosan a főszűrőt a tartóban lévő sülyesztett fogantyúból.
- 6. Tisztítsa meg a tömitést egy kendő segítségével.
- 7. Helyezze be az új főszűrőt a szűrőkazettába.
- 8. Zárja a szűrőkazettát, ehhez hajtsa előre a fedéleteszt.
- 9. Zárja a szűrőkazetta rögzítőkengyelét.
- 10. Ügyeljen arra, hogy eltávolítsa a szűrőcsere következtében kilépő port az elszívóból és/vagy a főszűrőből.
- 11. Ha az alábbi felszereltség létezik, akkor ezt a műveletet is végezze el:

VC 20HX-ACD
VC 40HX-ACD

- ▶ Rögzítse a szűrőkazettát a rögzítőcsavarral (5 mm).

Töltésszint-felügyelet ellenőrzése

A termék töltésszint-felügyelettel rendelkezik, amely megakadályozza, hogy víz kerüljön a turbinába, ezáltal megelőzve a turbina és a termékárosodását. A töltésszintet 2 huzalszondával figyelik.

Győződjön meg arról, hogy a huzalszondák mindig tökéletes műszaki állapotban vannak, és nem módosították vagy manipulálták őket. Ellenkező esetben a termék működőképessége nem garantált. Csak az alábbiakban leírtak szerint ellenőrizze és tisztítsa meg a szondákat.

1. Vegye le a szívófejet a szennyfogó tartályról. 243
2. Ellenőrizze a megszakító érintkezők (huzalszondák) szennyezettségét, és ha szükséges, tisztítsa meg azokat egy kefével.
3. Ellenőrizze a szívófej tömitésének szennyezettségét, és ha szükséges, tisztítsa meg a tömitést egy kendő segítségével.
4. Helyezze a szívófejet a szennyfogó tartályra. 244

Szállítás

Az elszívó nem akasztható darura.

- ▶ A tartozékokat és az alkatrészeket az erre kijelölt tartóban tárolja.
- ▶ Mielőtt átvinné másik helyre, ürítse ki az elszívót.
- ▶ Ha folyadékot szívott fel, akkor ügyeljen rá, hogy ne döntse meg az elszívót, azt csak függőleges helyzetben szállítsa.
- ▶ Szállításhoz egymásba dughatja a tömlő két végét a kúpos adapter segítségével.



FIGYELMEZTETÉS

Sérülésveszély az egészségre ártalmas por miatt! A bevezető csőcsomokon keresztül veszélyes elszívott anyag léphet ki.

- ▶ Szállítás és az elszívó használaton kívül helyezése esetén zárja le a bevezető csőcsomokot a zárókarmantyúval.

Különleges tudnivalók a pormentes szállításhoz

A pormentes szállításhoz a következőket kell elvégezni:

Alapvetően az elszívó minden alkatrésze szennyezettnek tekintendő, amennyiben szennyezett környezetben használták az elszívót. Ennek megfelelően kezelje az elszívót, és gondoskodjon az egészségre veszélyes por szétszóródásának megelőzéséhez szükséges intézkedések megtételéről.

- ▶ Helyezze a szívótömlőt a készülékkel együtt szállított zsákba, majd zárja le a zsákot.
- ▶ Zárja le a szívócsatlakozót.
- ▶ Vegye ki a szívócsövet a padlószívófejjel együtt a tartóból. Az elszívót a tartófogantyújánál és szívócsónél fogva tartsa, erre ne használja a tolókengyelét.
- ▶ Mielőtt elszállítja az elszívót egy szennyezett területről, az elszívó külső felületéről el kell távolítani a szennyeződést porszivással, és gondosan le kell tisztítani vagy szigetelőanyaggal kell ellátni az elszívót.

Tárolás

- ▶ Tisztítsa meg az elszívót száraz porok 245 vagy folyékony közegek 245 elszívását követően.
- ▶ Ügyeljen arra, hogy ne maradjon víz a tartályban, vagy pl. a fűróiszap maradványa ne tudjon megszáradni a szívótömlőben vagy a tartályban.
- ▶ Jogszulatlan használat ellen védett módon helyezze el az elszívót egy száraz helyiségben.
- ▶ Az elszívó csak zárt helyiségben tárolható.

Hibakeresés



Az ebben a táblázatban fel nem sorolt zavarok, illetve olyan hibák esetén, amelyeket saját maga nem tud elhárítani, kérjük, forduljon a Hilti Szervizhez.

Lehetséges zavarok a termék használata közben

Üzemzavar	Lehetséges ok	Megoldás
Figyelmeztető hangjelzés (csökkent szívóteljesítmény)	A porzsák megtelt.	▶ Cserélje ki a porzsákot.



Üzemzavar	Lehetséges ok	Megoldás
Figyelemztető hangjelzés (csökkent szívóteljesítmény)	A szűrőelem erősen szennyezett.	▶ Ha az automatikus szűrőtisztítás nincs aktiválva, aktiválja az automatikus szűrőtisztítást, és működtesse az elszívót 30 másodpercig.
	Az elektromos kéziszerszám szívótömlője vagy porelvezető fedele eldugult.	▶ Tisztítsa meg a szívótömlőt és a porelvezető fedelet.
	A tömlőátmérő-beállító hibás állásban van.	▶ Állítsa be a tömlő átmérőjét 244.
A készülék port fúvat ki.	A főszűrő nincs megfelelően behelyezve.	▶ Helyezze be ismét a főszűrőt. 246
	A főszűrő sérült.	▶ Helyezzen be egy új szűrőt. 246
A készülék akaratlanul kapcsol be és ki, vagy a készülék kezelőjén keresztül statikus kisülések történnek.	Az elektrosztatikus levezetés nem biztosított, a készülék nem földelt csatlakozójzatba van csatlakoztatva.	▶ Csatlakoztassa a készüléket földelt csatlakozójzatba, használjon antisztatikus tömlőt.
A motor nem működik.	Kioldott a dugaszolóaljzat biztosítóéka.	▶ Kapcsolja be a biztosítóékot. ▶ Újabb kioldás után keresse meg a túláram okát.
	A szennyfogó tartály megtelt.	▶ Kapcsolja ki a készüléket és ürítse ki a szennyfogó tartályt.
	A motor hőbiztosítóéka elindult.	▶ Kapcsolja ki a készüléket, és hagyja hűlni mintegy 5 percig. ▶ Ha a motor nem indul, vigye el készülékét a Hilti ügyfélszolgálathoz.
	A motor hőbiztosítóéka újra lekapcsolja a motort.	▶ Száraz keféet használjon a szellőzőnyílások gondos kitisztításához.
A motor nem működik automata üzemmódban.	A csatlakoztatott készülék meghibásodott vagy nincs megfelelően csatlakoztatva.	▶ Ellenőrizze a csatlakoztatott készülék működését, vagy helyezze be teljesen a hálózati csatlakozódugót.
Az automatikus szűrőelem-tisztítás nem működik.	Nincs szívótömlő csatlakoztatva.	▶ Csatlakoztassa a szívótömlőt.

Lehetséges zavarok egy rendszeralkalmazás használata közben

Az itt megjelenített hibáüzenetek jelenhetnek meg egy rendszertermék (pl. gyémánt fúrókészülék) kijelzőjén. Vegye figyelembe a rendszertermék használati utasításában található hibaelhárítási tudnivalókat.

Üzemzavar	Lehetséges ok	Megoldás
 Világít a Szűrőcsere szervizkijelző.	A főszűrő eltömődött vagy túl régi.	▶ Ellenőrizze a szennyfogó tartály töltöttségi szintjét. ▶ Nyomja meg a kezelőgombot. 242 ▶ Szükség esetén cserélje ki a szűrőt. 246
	Nincs behelyezve főszűrő.	▶ Helyezzen be egy megfelelő főszűrőt. 246
 Az elszívó nem működik, vagy rövid felfutás után lekapcsol.	A töltési szint felügyelet kioldott.	▶ Úrítse ki a szennyfogó tartályt. 246
		▶ Ellenőrizze a töltésszint-felügyeletet. 247

Ártalmatlanítás



FIGYELEMZETÉS

Sérülésveszély a szakszerűtlen ártalmatlanítás miatt! Egészségkárosodás veszélye a kilépő gázok és folyadékok miatt.

- ▶ Sérült akkut ne küldjön csomagküldő szolgálattal!
- ▶ A csatlakozókat nem vezető anyaggal fedje le a rövidzárlat elkerülése érdekében.
- ▶ Az akkukat úgy ártalmatlanítsa, hogy azok ne kerülhessenek gyermekek kezébe.
- ▶ Az akkut **Hilti Store**-ban ártalmatlanítsa, vagy forduljon az illetékes hulladéklerakóhoz.

A **Hilti** termékek nagyrészt újrahasznosítható anyagokból készülnek. Az újrahasznosítás előtt az anyagokat gondosan szét kell válogatni. A **Hilti** sok országban már visszaveszi használt gépét újrahasznosítás céljára. Kérdezze meg a **Hilti** ügyfélszolgálatot vagy kereskedelmi tanácsadóját.





► Az elektromos kéziszerszámokat, elektromos készülékeket és akkukat ne dobja a háztartási szemétté!

Gyártói garancia

► A jótállás feltételeire vonatkozó kérdéseivel forduljon a helyi **Hilti** partneréhez.

További információk

A kezeléssel, technológiával, környezetvédelemmel, RoHS irányelvvel (csak a kínai és tajvani piacokon) és újrahasznosítással kapcsolatos további információkat az alábbi linken találja: qr.hilti.com/manual/?id=2418904

A link megtalálható a használati utasítás végén QR-kódként.



sr Originalno uputstvo za upotrebu

Podaci o uputstvu za upotrebu

O ovom uputstvu za upotrebu

- **Upozorenje!** Pre upotrebe proizvoda uverite se da ste pročitali i razumeli uputstvo za upotrebu za proizvod, uključujući uputstva, bezbednosne i upozoravajuće napomene, slike i specifikacije. Naročito se upoznajete sa svim uputstvima, bezbednosnim i upozoravajućim napomenama, slikama i specifikacijama i komponentama i funkcijama. Nepoštovanje dovodi do opasnosti od električnog udara, požara i/ili teških povreda. Uputstvo za upotrebu uključujući sva uputstva, bezbednosne i upozoravajuće napomene sačuvajte za kasniju upotrebu.
- **HILTI** proizvodi su namenjeni za profesionalnog korisnika, a njima sme da ih održava ili popravlja samo ovlašćeno, upućeno osoblje. To osoblje mora biti posebno upoznat sa mogućim opasnostima. Proizvod i njegova pomoćna sredstva mogu da budu opasni ako ih neobučena lica nestručno tretiraju ili ako se ne koriste namenski.
- Priloženo uputstvo za upotrebu odgovara aktuelnom stanju tehnike u trenutku štampe. Aktuelnu verziju možete uvek da pronađete na internetu na Hilti stranici sa proizvodima. Upotrebite link ili QR kôd u ovom uputstvu za upotrebu, koji su označeni ovim simbolom
- Proizvod prosledujte drugim osobama samo zajedno sa ovim uputstvom za upotrebu.

Legenda

Upozoravajuće napomene

Upozoravajuće napomene upozoravaju na opasnosti pri rukovanju proizvodom. Koriste se sledeće signalne reči:



OPASNOST

OPASNOST !

► Znači neposrednu opasnu situaciju, koja može prouzrokovati telesne povrede ili smrt.



UPOZORENJE

UPOZORENJE !

► Ova reč skreće pažnju na moguću opasnost koja može prouzrokovati tešku telesnu povredu ili smrt.



OPREZ

OPREZ !

► Za moguću opasnu situaciju koja može da dovede do telesnih povreda ili do materijalne štete.

Simboli u dokumentaciji

Sledeći simboli se koriste u našoj dokumentaciji:

	Pre upotrebe pročitalite uputstvo za upotrebu
	Opresz
	Napomene o primeni i druge korisne informacije
	Rad sa reciklažnim materijalima
	Električne uređaje i baterije ne odlažite u kućni otpad

Simboli na slikama

Sledeći simboli se koriste na našim slikama:

2	Ovi brojevi se odnose na odgovarajuću sliku sa početka ovog uputstva
3	Numerisanje reflektuje redosled radnih koraka na slici i može da odstupa od radnih koraka u tekstu



11	Pozicioni brojevi se koriste na slici Pregled i odnose se na brojeve legende u poglavlju Pregled proizvoda
	Ovaj znak bi trebalo da vas podstakne na poseban oprez prilikom rada sa proizvodom.

Simboli u zavisnosti od proizvoda

Opšti simboli

Simboli koji se koriste u vezi sa proizvodom.



Proizvod podržava NFC tehnologije, koje su kompatibilne sa iOS i Android platformama.

Znak zabrane

Znakovi zabrane ukazuju na zabranjene radnje.



Zabranjen transport na dizalici

Sigurnost

Opšte sigurnosne napomene

- ▶ **UPOZORENJE! OBAVEZNO PROČITAJTE SVA UPUTSTVA.** Nepodrižavanje sledećih uputstava može dovesti do električnog udara, požara i/ili teških povreda. **DOBRO ČUVAJTE OVO UPUTSTVO.**
- ▶ Manipulacije ili izmene proizvoda nisu dozvoljene.
- ▶ Koristite odgovarajući proizvod. Nemojte koristiti proizvod u svrhe za koje nije predviđen, koristite ga samo u skladu sa odredbama i kada je u ispravnom stanju.
- ▶ Pre rada sa proizvodom informišite se o njegovom rukovanju, o opasnostima do kojih može doći zbog materijala i o odlaganju usisanog materijala.
- ▶ Proizvod smeju koristiti samo osobe koje su upoznate sa uređajem i njegovom sigurnom upotrebom i koje su razumele opasnosti koje proizilaze iz toga. Proizvod nije za decu. Morate da pazite na to da se deca ne smeju igrati proizvodom.
- ▶ Čuvajte nekorišćene proizvode na sigurnom. Kada ne koristite proizvode, treba da ih držite na suvom, visokom ili zaključanom mestu van domašaja dece.
- ▶ Poštujte lokalne bezbednosne propise za sprečavanje nezgoda.
- ▶ Ne smete usisavati ljude i životinje ovim usisivačem.
- ▶ Nemojte koristiti usisivač u vodi ili pod vodom.

Radno mesto

- ▶ Pobrinite se za dobro osvetljenje radnog prostora.
- ▶ Pobrinite se za dobro provetranje radnog mesta. Loše provetrena radna mesta mogu zbog opterećenosti prašinom biti štetna po zdravlje.
- ▶ Održavajte čistoću radnog prostora, uklonite sve predmete i vodite računa o mrežnim kablovima koji su sprovedeni u radnom prostoru. Nepažljivo postavljani kablovi za napajanje mogu predstavljati opasnost od spoticanja i prouzrokovati povrede.
- ▶ Sa proizvodom ne radite u okolini ugroženoj eksplozijom, u kojoj se nalaze zapaljive tečnosti, gasovi ili prašine. Električni uređaji proizvode iskre koje mogu zapaliti prašinu ili isparenja.
- ▶ Kod otpašivača je neophodno da osigurate dovoljan nivo razmene vazduha L u prostoriji ukoliko se izduvni vazduh vraća u prostoriju.

Sigurnost ljudi

- ▶ Budite oprezni, vodite računa i razumno koristite proizvod pri radu. Nemojte koristiti proizvod ako ste umorni ili pod uticajem droga, alkohola ili lekova. Trenutak nepažnje prilikom upotrebe proizvoda može da dovede do ozbiljnih povreda.
- ▶ Izbegavajte nenormalan položaj tela. Zauzmite siguran položaj tela i u svakom trenutku održavajte ravnotežu.
- ▶ Korisnik i osobe koje se nalaze u blizini moraju tokom upotrebe i održavanja proizvoda da koriste zaštitnu opremu koja odgovara primeni. Rad sa određenim materijalima zahteva dodatnu zaštitnu opremu, informacije u poglavlju „Usisni materijal“ 251.
- ▶ Ako su montirani uređaji za usisavanje i hvatanje prašine, proverite jesu li isti priključeni i da li se pravilno koriste. Korišćenje usisavanja prašine može smanjiti opasnosti uzrokovane prašinom.
- ▶ Proizvod nije predviđen da se koristi od strane lica (uključujući i decu) sa ograničenim psihičkim, senzornim ili duševnim sposobnostima ili lica sa nedostatkom iskustva i/ili znanja.
- ▶ Deca moraju biti naučena i nadgledana da se ne igraju sa proizvodom.
- ▶ Ovaj proizvod mogu da koriste deca starija od 8 godina, kao i lica sa ograničenim psihičkim, senzornim ili duševnim sposobnostima ili lica sa nedostatkom iskustva i znanja, ukoliko ih nadzirete ili ih uputite vezano za sigurnu upotrebu proizvoda i opasnostima koje su rezultat toga. Deca ne smeju da se igraju sa proizvodom. Čišćenje i korisničko održavanje ne smeju da vrše deca bez nadzora.

Električna sigurnost

- ▶ Priključni utikač proizvoda mora da odgovara utičnici. Na utikaču se ni u kom slučaju ne smeju izvoditi izmene. Ne koristite adapterske utikače zajedno sa zaštitno uzemljenim proizvodima. Nepromenjeni utikači i odgovarajuće utičnice smanjuju opasnost od električnog udara.
- ▶ Ne koristite proizvod sa oštećenim kablom za napajanje ili utikačem. Ako su kabl za napajanje ili utikač oštećeni, odnesite proizvod u ovlašćeni **Hilti** servisni centar na pregled i/ili popravku.
- ▶ Ne postavljajte kabl za napajanje ispod tepiha, nameštaja ili druge opreme. Nemojte prekrivati kabl za napajanje malim tepisima, stazama ili sličnim pokrivačima. Provučite kabl za napajanje dalje od poznatih pešačkih ruta i uverite se da kabl za napajanje ne predstavlja opasnost od spoticanja.
- ▶ Ubacite utikač u predviđenu, uzemljenu utičnicu, koja je bezbedno instalirana i usklađena sa svim lokalnim okolnostima. Ukoliko niste sigurni, da li je utičnica uzemljena, proverite je kod kvalifikovanog električara.
- ▶ Uverite se da se mrežni kabl ne nalazi u bari.



- ▶ Redovno proveravajte priključni kabl proizvoda i ukoliko je oštećen, zamenite ga u **Hilti** servisnoj radionici. Redovno kontrolišite produžne vodove i zamenite ih, ukoliko su oštećeni.
- ▶ Ukoliko se tokom rada ošteti mrežni priključni vod i/ili produžni kabl, isti ne smete da dodirnete. Izvucite mrežni utikač iz utičnice. Oštećeni mrežni priključni i produžni kablovi predstavljaju opasnost od električnog udara.
- ▶ Mrežni priključni vod sme da se zameni samo od strane utvrđenog tipa u uputstvu za upotrebu.
- ▶ Kabl ne upotrebljavajte za nošenje ili vešanje proizvoda odnosno za izvlačenje utikača iz utičnice. Kabl držite dalje od izvora toplote, ulja, oštrih ivica ili pokretljivih delova proizvoda. Oštećeni ili usukani kablovi povećavaju opasnost od električnog udara.
- ▶ Nikad ne vucite usisivač za mrežni kabl u drugi radni položaj. Ne prelazite sa usisivačem preko mrežnog kabla.
- ▶ Isključite proizvod kod prekida struje i izvucite mrežni utikač.
- ▶ Pazite prilikom postavljanja usisne glave na to, da ne zaglavljuje i da mrežni kabl nije oštećen. Postoji opasnost od povrede i oštećenja.
- ▶ Proizvod držite dalje od kiše ili vlage. Prodiranje vode u električni uređaj povećava rizik od strujnog udara.
- ▶ Nikada nemojte koristiti proizvod ako je zaprljan ili je mokar. Prašina provodnih materijala, koja se nakuplja na površini proizvoda, ili tečnost mogu pod nepovoljnim uslovima dovesti do električnog udara. Stoga, ako često obrađujete provodne materijale, odnesite zaprljane proizvode u redovnim vremenskim intervalima na proveru u **Hilti** servis.
- ▶ Pre radova za negu i održavanje, zamene filtera ili pribora ili privremenog nekorišćenja proizvoda (npr. u pauzama rada), isključite proizvod sa glavnog napajanja (izvucite mrežni utikač, izvadite akumulatorsku bateriju). Ovim merama opreza sprečićete nehotično pokretanje proizvoda.
- ▶ Da biste sprečili elektrostatičke efekte, koristite antistatičko usisno crevo.

Pažljivo rukovanje i upotreba proizvoda

- ▶ Nikada nemojte ostavljati proizvod bez nadzora.
- ▶ Usisivač se sme da se koristi samo sa montiranim i ispravnim glavnim filterom. Pre svake upotrebe usisivača proverite filter.
- ▶ Zaštitite proizvod od mraza.
- ▶ Proverite da li proizvod i pribor imaju eventualna oštećenja. Pre daljeg korišćenja sigurnosna prema ili neznatno oštećeni delovi moraju se pažljivo proveriti kako biste bili sigurni da funkcionišu savršeno i onako kako je predviđeno. Proverite da li pokretni delovi ispravno funkcionišu bez zapinjanja i da li ima oštećenih delova. Svi delovi se moraju pravilno montirati i moraju ispunjavati sve potrebne uslove za pravilan rad proizvoda.
- ▶ Popravku proizvoda prepustite kvalifikovanom stručnom osoblju i samo sa originalnim rezervnim delovima. Time će bezbednost proizvoda biti osigurana.
- ▶ Nemojte transportovati proizvod dizalicom ili sa drugim uređajem za podizanje.
- ▶ Ne koristite proizvod kao zamenu za merdevine.
- ▶ Redovno čistite uređaj za ograničenje nivoa vode prema uputstvima pomoću četke i proverite da li pokazuje znake oštećenja.

Dodatne informacije prilikom usisavanja eksplozivnih materija

- ▶ Redovno vršite testove kontinuiteta uzemljenja. Vodite se lokalnim zakonima i propisima na mestu upotrebe.
- ▶ Tokom rada, pažljivo postavite usisno crevo i izbegavajte savijanje.
- ▶ Redovno proveravajte da li se na usisnom crevu i posudi za prljavštinu nakuplja prašina i uklonite svu nataloženu prašinu na usisnom crevu, posudi za prljavštinu i kućištu proizvoda. Akumulacije prašine ili ostataka tečnosti mogu predstavljati potencijalni izvor paljenja.
- ▶ Priključite proizvod samo na proizvode koji proizvode prašinu koji **ne** proizvode izvore paljenja (npr. vruću metalnu piljevinu, varnice).
- ▶ Uverite se da su provodni delovi mašina sistemskih proizvoda elektrostatički uzemljeni. Ovo takođe uključuje aspiratore i provodne delove proizvoda ili alata klase II. Elektrostatičko uzemljenje se može izvršiti preko samog proizvoda ili preko posebnog uređaja za elektrostatičko uzemljenje.
- ▶ Koristite samo pribor koji je preporučio **Hilti**. Upotreba drugog pribora može dovesti do opasnosti od eksplozije.
- ▶ Prilikom usisavanja opasne prašine, naročito kod korišćenja sa električnim alatima kod kojih se stvara prašina, uvek aktivirajte čišćenje filtera.

Usisni materijal

Hilti usisivači i otprašivači su u zavisnosti od varijante klasifikovani za određenu prašinu prema EN 60335-2-69 za klasu prašine L, M ili H. U zavisnosti od varijante, ovim proizvodom sme da se usisava prašina do navedene klase prašine. Obratite pažnju na specifične nacionalne direktive za klasifikaciju prašine i pravilan rad sa prašinom štetnom po zdravlje.

- ▶ Pre početka rada uvek proverite klasu opasnosti štetne prašine koja može nastati tokom rada. Materijali koji su štetni po zdravlje kao što su npr. azbest i olovo izričito **nisu** navedeni u adekvatnoj upotrebi proizvoda i ne smeju da se obrađuju  252. Ako i dalje obrađujete materijale koji sadrže olovo ili azbest, garancija proizvođača za vaš proizvod biće nevažeća.
- ▶ Ako iz usisivača izlazi pena ili tečnost, odmah ga isključite.
- ▶ Prilikom rada sa mineralnim muljem pri bušenju nosite zaštitnu odeću i izbegavajte kontakt sa kožom (pH > 9, nagrizajući).
- ▶ Izbegavajte kontakt sa baznim ili kiselim tečnostima. U slučaju nehotičnog kontakta isperite vodom. Ako tečnost dospe u oči, istu isperite sa dosta vode i dodatno potražite pomoć doktora.
- ▶ Prašina, koja nastaje prilikom brušenja, šmirgla, i bušenja, može da sadrži opasne hemikalije. Neki primeri su: olovo ili boja na bazi olova; Opeka, beton i ostali proizvodi za zidanje, prirodni kamen i drugi proizvodi koji sadrže kvarc; određena drva, kao što su hrast, bukva i hemijski obrađeno drvo; azbest ili materijali koji sadrže azbest. Odredite izloženost korisnika i posmatrača prema klasi opasnosti materijala na kojima se radi. Preduzmite neophodne mere za održavanje izlaganja na sigurnom nivou, kao što su npr. primena sistema za sakupljanje prašine ili nošenje odgovarajuće zaštite za disanje. Opšte mere za smanjenje izloženosti uključuju:
 - ▶ rad u dobro provetranom području,
 - ▶ izbegavanje dužeg kontakta sa prašinom,
 - ▶ skidanje prašine sa lica i tela,
 - ▶ nošenje zaštitne odeće i pranje izloženih područja vodom i sapunom.
- ▶ Prilikom usisavanja vrućeg materijala koji ima maksimalnu temperaturu od 60 °C nosite zaštitne rukavice.
- ▶ U zavisnosti od stepena opasnosti prašine koja se usisava/isisava, usisivač mora da se opremi odgovarajućim filterima.
- ▶ Nemojte usisavati predmete koji kroz vreću za prašinu mogu dovesti do povreda (npr. šljati materijal ili materijal sa oštrim ivicama).



- ▶ Prilikom usisavanja zapaljive prašine postoji opasnost od požara i eksplozije. Takve materijale sme da usisava samo kvalifikovano stručno osoblje.
- ▶ Ispraznite posudu za prašinu čim se napuni, ili na kraju radne smene i pre svakog transporta.
- ▶ Kombinacije različitih metala ili prašine, uključujući metalnu prašinu, sa vodom mogu dovesti do požara ili eksplozije. Usisavajte samo materijale koje je izričito dozvolio i koji su navedeni u dozvoljenim aplikacijama 252.
- ▶ Upoznajte se sa svim relevantnim svojstvima zapaljive prašine i mogućim reakcijama sa drugim materijama i odredite sve bezbednosne aspekte u vezi sa rukovanjem prašinom.

Opis

Pregled proizvoda

- | | | | |
|---|--|---|--|
| ① | Glava usisivača | ⑫ | Okretni prekidač za režim rada |
| ② | Ručka za nošenje | ⑬ | Ulazni element (usisno crevo) |
| ③ | Polje za upotrebu i indikatore | ⑭ | Utičnica uređaja |
| ④ | Poklopac za bežični modul (opciono) | ⑮ | Posuda VC 20 / VC 150-6 |
| ⑤ | Kuka na izvlačenje za Hilti kofer | ⑯ | Posuda VC 40 / VC 150-10 |
| ⑥ | Kuke za pričvršćivanje (2×) sa elastičnom trakom | ⑰ | Kontejner za beskrajne kese VC-CB (opciono) |
| ⑦ | Praćenje nivoa žičanih sondi | ⑱ | Zaključavanje posude (2×) |
| ⑧ | Otvor za izduvni vazduh | ⑲ | Okretni točkovi sa kočnicama točkova |
| ⑨ | Mrežni kabl | ⑳ | Transportna ručka (na izvlačenje) |
| ⑩ | Nosač za blokadni luk kasete filtera | ㉑ | Nosač za zaključavanje za transportnu ručku |
| ⑪ | Filter kasete | ㉒ | Ručka za nošenje |

Polje za upotrebu i indikatore

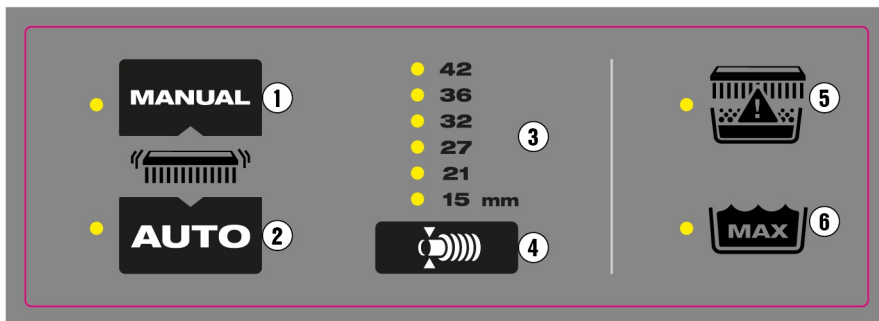

- | | | | |
|---|---|---|--|
| ① | Kontrolni taster za ručno čišćenje filtera | ④ | Kontrolni taster za podešavanje prečnika creva |
| ② | Kontrolni taster za automatsko čišćenje filtera | ⑤ | LED prikaz statusa filtera |
| ③ | Prikaz izabranog prečnika creva | ⑥ | LED prikaz maksimalnog nivoa vode |

Namenska upotreba

Opisani proizvodi su univerzalni industrijski usisivači za komercijalnu upotrebu. Mogu se koristiti za rad u suvom i vlažnom području. Upotrebljavajte samo originalni pribor i alate **Hilti**, kako biste izbegli opasnosti od povrede. Da biste sprečili elektrostatičke efekte, koristite antistatičko usisno crevo.

Dozvoljene primene

- Uklanjanje velikih količina mineralne prašine pri radu sa **Hilti** dijamantskim brusilicama, reznim mašinama, udarnim bušilicama i krunama za suvo bušenje
- Usisavanje mineralnog mulja pri bušenju od radova sa **Hilti** dijamantskim krunama za bušenje odn. **Hilti** dijamantskim testerama
- Tečne materije do maksimalne temperature od 60 °C (140 °F)
- Usisavanje zapaljive prašine na neklasifikovanim (normalnim) mestima (ne EKS zone).
- Tečne materije sa **tačkom paljenja iznad** od 55 °C (131 °F)
- Usisavanje drvenih opiljaka i drvene prašine od radova sa **Hilti** testerama, brusilicama i bušilicama



- Usisavanje štetne suve, nezapaljive prašine, tečnosti, opiljaka i opasne prašine sa granicama izloženosti $\approx 0,1 \text{ mg/m}^3$ (klasa prašine M).

Mašine koje su predviđene za prihvatanje mineralne prašine koja sadrži kvarc, mora najmanje da odgovaraju klasi prašine M.

- Uklanjanje suve, nezapaljive, štetne prašine klase prašine H prema EN 60335-2-69.

Neodovoljene primene

- Usisavanje materijala i tečnih materija toplijih od $60 \text{ }^\circ\text{C}$ ($140 \text{ }^\circ\text{F}$) (npr. cigarete koje tinjaju, vrući pepeo)
- Usisavanje agresivnih i zapaljivih tečnih medija, kao što su npr. rashladne tečnosti i maziva, ulja, benzin, rastvarači, kiseline ($\text{pH} < 5$), alkalije ($\text{pH} > 12,5$)
- Usisavanje šljatih predmeta ili predmeta sa oštrim ivicama, npr. može oštetiti umetnutu vreću za prašinu
- Usisavanje vrućih čestica ili užarenih supstanci koje mogu izazvati požar ili eksploziju u crevu ili kontejneru.
- Usisavanje magnezijumske prašine i praha.
- Usisavanje suve prašine ili tečnih medija sa **tačkom paljenja ispod $55 \text{ }^\circ\text{C}$ ($131 \text{ }^\circ\text{F}$)**
- Usisavanje prašine i tečnih materija sa visokim rizikom od eksplozije (energija paljenja ispod 1 mJ) ili mešavine zapaljive prašine i tečnosti
- Upotreba na klasifikovanim (opasnim) mestima (EKS zone).
- Usisavanje azbesta, materijala koji sadrže azbest, olova i materijala koji sadrže olovo

Usisivači klase H se po potrebi, ali najmanje jednom godišnje, moraju održavati i mora ih pregledati stručna osoba. Rezultat provere se na zahtev mora pokazati.

Obratite pažnju na propise koji važe u vašoj zemlji! Obratite pažnju na lokalne bezbednosne propise za sprečavanje nezgoda u radu sa usisivačima klase H.

Moguća pogrešna upotreba

- Upotreba u stacionarnom kontinuiranom radu, npr. u automatskim ili poluautomatskim sistemima
- Upravljanje usisivačem kada je usisivač na strani
- Korišćenje vakuuma kao zamene za merdevine
- Transportujte usisivač kranom ili drugom opremom za podizanje

Uputstva za upotrebu

Posetite stranicu Hilti proizvoda!

Sve kese za prašinu, filtere i ostali pribor koji odgovaraju vašem usisivaču možete pronaći na našoj stranici sa proizvodima qr.hilti.com/r0000000.

Skenirajte QR kôd za direktan prelazak na **Hilti** stranicu sa proizvodima.

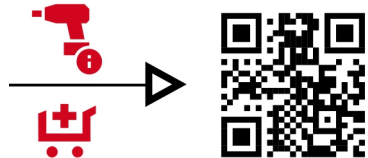

Pribor i načini upotrebe

Uvek koristite kese za prašinu samo jednom. Sve kese za prašinu su dizajnirane za jednokratnu upotrebu i mogu se pocepati ako se koriste više puta.

Pribor	Način upotrebe
Plastična vreća za prašinu PE VC 20, VC 150-6	Mineralne primene (suvo)
Plastična vreća za prašinu PE VC 40, VC 150-10	Mineralne primene (suvo)
Vreća za prašinu Fleece VC 20, VC 150-6	Rada sa materijalima od drveta (suvo) (Nije pogodno za mineralne primene)
Vreća za prašinu Fleece VC 40, VC 150-10	Rada sa materijalima od drveta (suvo) (nije pogodno za mineralne primene)
Vreća za prašinu VC 20H-X* plastika)	upotreba sa mineralnim materijama, mokro i suvo
Vreća za prašinu VC 40H-X* plastika)	upotreba sa mineralnim materijama, mokro i suvo
Filter PTFE VC 20/40/150	Sve primene (mokro & suvo)
Filter VC 20/40/150 univerzalni	Sve primene (mokro & suvo)



Pribor	Način upotrebe
Filter HEPA VC 20/40/150	mokra i suva upotreba
Filter H VC 20/40/150*	Specijalni filter za primene sa klasom prašine H (sa mogućnošću čišćenja)
Usisno crevo 36×4,65M AS	mokra i suva upotreba

*Ako koristite usisivač klase H, uvek morate da koristite odgovarajući filter (sertifikovana klasa prašine H) i vreću za prašinu (sertifikovana klasa prašine H). U suprotnom, sertifikacija klase prašine za usisivač se ne može garantovati.

Specijalne nalepnice na proizvodu

UPOZORENJE: Ovaj usisivač sadrži prašine koje su opasne po zdravlje. Pražnjenje i održavanje, uključujući uklanjanje vreće za prašinu sme da vrši isključivo stručno osoblje koje snosi odgovarajuću ličnu zaštitnu opremu. Usisivač koristite isključivo sa filterskim sistemom koji besprekorno funkcioniše.

Klasifikaciju prašine možete da pogledate na nalepnici na proizvodu. Na usisivaču se nalazi jedna od sledećih upozoravajućih nalepnica:

Upozoravajuća nalepnica M

VC 20MX-ACD prema IEC 60335-2-69:2021
VC 40MX-ACD prema IEC 60335-2-69:2021



Upozoravajuća nalepnica H

VC 20HX-ACD prema IEC 60335-2-69:2021
VC 40HX-ACD prema IEC 60335-2-69:2021



Upozoravajuća nalepnica ACD

VC 20MX-ACD prema IEC 60335-2-69:2021
VC 40MX-ACD prema IEC 60335-2-69:2021
VC 20HX-ACD prema IEC 60335-2-69:2021
VC 40HX-ACD prema IEC 60335-2-69:2021



Vodite računa da upozoravajuća nalepnica bude dobro vidljiva.

Sadržaj isporuke

Mokro/suvi usisivač sa filterskim elementom, komplet usisnog creva sa obrtnim naglavkom (sa usisne strane) i naglavkom za alat, plastična vreća za prašinu PE, uputstvo za upotrebu

Ostale, za vaš proizvod odobrene sistemske proizvode pronađite u vašoj **Hilti Store** ili na: www.hilti.group

Bluetooth

Ovaj proizvod je opremljen Bluetooth uređajem (opciono).

Bluetooth je bežični prenos podataka preko dva proizvoda koji podržavaju Bluetooth funkciju i omogućava njihovu međusobnu komunikaciju na maloj razdaljini.



Prikazi i upozoravajući signali

Usisivač ima različite sisteme kontrole koji izdaju optičke upozoravajuće signale (LED prikazi) ili akustične upozoravajuće signale (upozoravajući zvuk):

LED elementi prikaza

Element prikaza	LED prikaz	Značenje
	LED dioda svetli zeleno	Automatsko čišćenje filtera je aktivirano.
	LED dioda treperi naranđasto	Glavni filter je skoro pun i treba ga očistiti 257.
 Prikaz statusa glavnog filtera	LED indikator svetli crveno	Mogućnost 1: Posuda za prljavštinu je puna. Proverite napunjeno-sti posude za prljavštinu. Mogućnost 2: Glavni filter je začepljen. Izvršite ručno čišćenje filtera 257. Ako LED i dalje svetli, za-menite glavni filter 259.
	LED dioda treperi crveno	Nije umetnut glavni filter ili je glavni filter pogrešno umetnut. Proverite da li je glavni filter umetnut i da li je pravilno instaliran 259.
	LED indikator svetli crveno (samo prilikom mokrog usisava-nja)	Maksimalni nivo punjenja je dostignut i nadzor nivoa punjenja je pokrenut. Ispraznite posudu za prljavštinu 259.

Zvučni signali upozorenja

Ukoliko brzina vazduha u usisnom crevu padne na vrednost ispod 20 m/s, iz sigurnosnih razloga se oglašava zvučni signal upozorenja.

Da bi se signal upozorenja ispravno aktivirao, prečnik usisnog creva koji se koristi mora biti podešen na postavku prečnika creva.

Čišćenje filtera

Usisivač raspolaže sa ručnim i automatskim čišćenjem filtera, kako bi se element filtera oslobodio od zalepljenih naslaga prašine. Filterski element se automatski čisti udarcem vazduha (pulsirajući zvuk). Čišćenje filtera funkcioniše samo kada je priključeno usisno crevo.

Automatsko čišćenje filtera, pritiskom na taster **AUTO** isključivanje i ponovnim pritiskom na taster za **AUTO** može ponovno da se uključi.

Bez obzira na automatsko čišćenje filtera, filter se može očistiti ručno u bilo kom trenutku 257.

Obratite pažnju na značenje LED displeja za kontrolne tastere za čišćenje filtera. 255

Svaki put kada pokrenete usisivač, aktivira se automatsko čišćenje filtera.

Da bi se omogućile konstantno visoke performanse usisavanja, mora se aktivirati automatsko čišćenje filtera za sistemske aplikacije (naročito prilikom mlevenja, sečenja i prorezivanja) ili kada se usisavaju velike količine prašine.

Tehnički podaci

Osobine proizvoda

Prilikom rada na generatoru ili transformatoru njegova izlazna snaga mora da bude najmanje duplo veća od nominalne potrošnje energije koja je navedena na identifikacionoj pločici uređaja. Radni napon transformatora ili generatora mora u svakom trenutku da bude između +5% i -15% dimenzioniranog napona proizvoda.

	VC 20MX-ACD	VC 40MX-ACD	VC 20HX-ACD	VC 40HX-ACD
Generisanje proizvoda	5	5	5	5
Težina	11 kg	14,8 kg	11 kg	14,8 kg
Kapacitet prašine	15 kg	34 kg	15 kg	34 kg
Korisna zapremina vode	9 ℓ	22,8 ℓ	9 ℓ	22,8 ℓ
Zapremina posude	15 ℓ	30 ℓ	15 ℓ	30 ℓ
Maks. dodatno opte-rećenje	25 kg	25 kg	25 kg	25 kg
Temperatura vazduha	-10 °C ... 40 °C	-10 °C ... 40 °C	-10 °C ... 40 °C	-10 °C ... 40 °C
Frekvencija mreže	50 Hz ... 60 Hz	50 Hz ... 60 Hz	50 Hz ... 60 Hz	50 Hz ... 60 Hz



	VC 20MX-ACD	VC 40MX-ACD	VC 20HX-ACD	VC 40HX-ACD
Čišćenje filtera	automatski, senzorski kontrolisan	automatski, senzorski kontrolisan	automatski, senzorski kontrolisan	automatski, senzorski kontrolisan
Klasa zaštite	I	I	I	I
Vrsta zaštite	IP X4	IP X4	IP X4	IP X4

Referentni napon

	110 V	110 V (GB 16 A)	110 V (GB 32 A)	220–240 V	220–240 V (CH)
Nominalni prihvati	1.100 W	1.100 W	1.100 W	1.200 W	1.200 W
Priključna snaga integrisane utičnice uređaja za električni alat	•/•	650 W (samo kod verzija sa integrisanom utičnicom uređaja)	1.600 W	2.400 W	1.100 W
Mrežni priključak (tip)	H07 RNF 3G 1,5 mm ²	H07 RNF 3G 1,5 mm ²	H07 RNF 3G 2,5 mm ²	H07 RNF 3G 1,5 mm ²	H07 RNF 3G 1,5 mm ²

220–240 V (GB)	
Nominalni prihvat	1.200 W
Priključna snaga integrisane utičnice uređaja za električni alat	1.800 W
Mrežni priključak (tip)	H07 RNF 3G 1,5 mm ²

Zapreminski protok i negativni pritisak

		110 V (GB 16 A)	110 V (GB 32 A)	110 V	220–240 V
Maks. zapreminski protok	Turbina	71 l/s 255,6 m ³ /h 150 cfm	71 l/s 255,6 m ³ /h 150 cfm	71 l/s 255,6 m ³ /h 150 cfm	74 l/s 266,4 m ³ /h 157 cfm
	Kraj creva	49,2 l/s 177,1 m ³ /h 104 cfm	49,2 l/s 177,1 m ³ /h 104 cfm	49,2 l/s 177,1 m ³ /h 104 cfm	50,6 l/s 183 m ³ /h 107 cfm
Maks. potpritisak		22,3 kPa (223 mbar)	22,3 kPa (223 mbar)	22,3 kPa (223 mbar)	24,5 kPa (245 mbar)

		220–240 V (CH)
Maks. zapreminski protok	Turbina	74 l/s 266,4 m ³ /h 157 cfm
	Kraj creva	50,6 l/s 183 m ³ /h 107 cfm
Maks. potpritisak		24,5 kPa (245 mbar)

Informacije o šumu

Nivo zvučne snage (L _{WA})	83 dB(A)
Nivo zvučnog pritiska (L _{pA})	70 dB(A)
Nesigurnost (vrednosti) (K _{pA} i K _{WA})	2 dB(A)

Ukupne vrednosti vibracija

Ukupne vrednosti vibracija	< 2,5 m/s ²
----------------------------	------------------------

Priprema za rad
Demontirajte usisnu glavu

- Izvučite mrežni utikač iz utičnice.
- Otvorite 2 stege za zatvaranje.
- Podignite glavu usisivača sa posude za prljavštinu.
- Postavite vakumsku glavu na ravnu površinu.

Montaža usisne glave

- Proverite da li su kontaktne površine na usisnoj glavi prljave.
- Postavite glavu usisivača na posudu za prljavštinu.
- Proverite da li je usisna glava bezbedna i zakačite stege za zatvaranje.
- Zatvorite stege za zatvaranje.
- Uverite se da je glava usisivača pravilno montirana i fiksirana.

Umetanje plastične vreće za prašinu 

- Izvadite glavu usisivača iz posude za prljavštinu.  256
- Stavite vreću za prašinu u posudu za prljavštinu.
- Navucite vreću za prašinu preko ivice posude za prljavštinu.
 - Uverite se da postoji prepus od približno 5 cm, to vam omogućava da postignete optimalno zaptivanje.



4. Postavite glavu usisivača na posudu za prljavštinu.  256

5. Priključite usisno crevo.

Umetanje vreće za prašinu od tkanine

1. Izvadite glavu usisivača iz posude za prljavštinu.  256

2. Stavite vreću za prašinu u posudu za prljavštinu.

3. Umetnite adapter u priloženi držač.

4. Uverite se da adapter tačno naleže i da vreća za prikupljanje prašine ne stoji van ivice posude.

5. Postavite glavu usisivača na posudu za prljavštinu.  256

6. Priključite usisno crevo.

Montaža/uklanjanje usisnog creva

1. Za montiranje, ubacite usisno crevo u ulazni element.

2. Za uklanjanje, okretanjem izvucite usisno crevo iz ulaznog elementa.

Podešavanje prečnika creva

1. Prilikom usisavanja/isisavanja suvih, nezapaljivih prašina sa graničnim vrednostima ekspozicije i drvenih opiljaka podesite prečnik usisnog creva tako što ćete podesiti prekidač za podešavanje prečnika creva.

2. Promenite podešavanje za prečnik creva i samim tim prag akustičnog upozoravajućeg signala, tako što više puta pritiskate taster .

Rukovanje



OPREZ

Opasnost od povređivanja usled nekontrolisanih pokreta! Kod neaktiviranih kočnica točkića usisivač se može nekontrolisano pokrenuti.

► Aktivirajte kočnice točkića za stabilan položaj usisivača.



UPOZORENJE

Opasnost od povrede. Ukoliko se ošteti sistem za filtraciju, može da izađe prašina koja je štetna po zdravlje.

► U slučaju nezgode (npr. lom filtera) isključite usisivač, isključite usisivač iz svih izvora struje (izvadite akumulatorsku bateriju ili mrežni utikač) i pre dodatne upotrebe proverite usisivač kod stručnjaka.



OPASNOST

Opasnost od egzotermnih reakcija! Pri rukovanju metalnom prašinom, kao npr. magnezijum ili aluminijum, može doći do jakih egzotermnih reakcija (npr. požar, eksplozije). Ovo stvara povećan rizik od povreda od opekotina i eksplozija.

► Pre početka rada upoznajte se sa svojstvima prašine i uzmite u obzir neophodne mere bezbednosti.

► Budite svesni opasnosti koje mogu nastati od kombinacije materijala. To uključuje, između ostalog: takođe hemijske reakcije između metalne prašine ili metalne prašine i vode.

Uključivanje ili isključivanje usisivača

Uključivanje usisivača i izbor režima rada

1. Okrenite točkić za izbor režima rada na jednu od sledećih funkcija:

► **ON:** Usisivač radi u normalnom režimu rada

► **AUTO**  Usisivač se može automatski kontrolisati pomoću uparenog sistemskog proizvoda ili preko Bluetooth veze.



Obratite pažnju na informacije o bezbednosti i radu u uputstvima za upotrebu sistemskog proizvoda ili dodatne opreme.

Isključivanje usisivača

2. Okrenite obrtni prekidač režima rada na **OFF**.

Čišćenje glavnog filtera

Čišćenje filtera možete da izvršite samo kada je usisivač uključen.

1. Zatvorite alat kraj creva.

► Na taj način je snaga čišćenje maksimalna.

2. Sačekajte dok se ne stvori maksimalni potpritisak.

3. Pritisnite komandni taster .

Usisavanje suve prašine



OPREZ

Opasnost od povređivanja usled prašine koja je opasna po zdravlje! Bez korišćenja glavnog filtera, opasan usisni materijal može da pobegne.

► Koristite usisivač samo sa umetnutim glavnim filterom.



Pre usisavanja suve prašine, a naročito mineralne prašine, vodite računa o tome da uvek umetnete odgovarajuću vreću za prašinu u posudu. Usisani materijal se onda može jednostavno i čisto ukloniti.

1. Izaberite režim rada.  257

2. Usisajte suhu prašinu.

Nakon usisavanja suve prašine

3. Ispraznite posudu za prljavštinu.  259



4. Očistite usisivač vlažnom krpom za čišćenje.
5. Postavite glavu usisivača na posudu za prljavštinu. 256
6. Proverite da li je glavni filter oštećen.
 - ▶ Zamenite oštećeni glavni filter. 259

Usisavanje tečnosti

1. Utvrdite stanje ispunjenosti. 260
2. Ako je moguće, koristite poseban glavni filter za mokru upotrebu.



Informacije o odgovarajućim filterima možete pogledati u napomenama za upotrebu pribora 253.

3. Izaberite režim rada. 257
4. Usisajte tečnosti.

Nakon usisavanja tečnosti

5. Izvadite glavu usisivača iz posude za prljavštinu. 256
6. Ispraznite posudu za prljavštinu. 259
7. Utvrdite stanje ispunjenosti. 260
8. Proverite da li je glavni filter oštećen.
 - ▶ Zamenite oštećeni glavni filter. 259
9. Postavite glavu usisivača na posudu za prljavštinu. 256

Sistemske aplikacije

Upotreba zaštitnog uređaja za diferencijalne struje



Važi za tržište Australije i Novog Zelanda

Zaštita štiti utičnicu električnog uređaja od električnog udara. Ukoliko se zaštita aktivira, prekidač za diferencijalne struje ispod providnog poklopcica će pobeleti. Da se zaštita ne bi ponovo aktivirala, uklonite uzrok, npr. odvojite povezani električni uređaj od utičnice uređaja.

- ▶ Pritisnite prekidač zaštitnog uređaja za diferencijalne struje kako biste povezani uređaj ponovo snabdeli električnom energijom.

Pogon uz upotrebu utičnice uređaja

Utičnica uređaja je namenjena isključivo za direktno priključivanje električnih alata na usisivač.

Poštujte uputstva za upotrebu priključenih električnih alata na utičnicu uređaja, kao i bezbednosne napomene koje se u njima nalaze.



Samo za tržišta u Švajcarskoj i Lihtenštajnu: Uvek koristite utičnicu uređaja isključivo kod primena u suvim uslovima okruženja.

1. Izvucite mrežni utikač usisivača iz utičnice.
2. Proverite da li je maksimalna ulazna snaga električnog alata koji priključujete ispod dozvoljene maksimalne snage utičnice uređaja, pogledajte poglavlje „Tehnički podaci“ i natpis na utičnici uređaja.
3. Pre nego što utaknete mrežni utikač električnog alata, uverite se da je električni alat isključen.
4. Utaknite mrežni utikač električnog alata u utičnicu uređaja.
5. Utaknite mrežni utikač usisivača u utičnicu.
6. Okrenite prekidač uređaja u položaj „Auto“.
7. Uključite električni alat.



Nakon isključivanja električnog alata usisivač će raditi još neko kratko vreme kako bi usisao preostalu prašinu u usisnom crevu.

Pogon bez upotrebe utičnice uređaja

1. Uverite se pre umetanja mrežnog utikača da prekidač uređaja stoji na **OFF**.
2. Utaknite mrežni utikač usisivača u utičnicu.
3. Zaokrenite prekidač uređaja u položaj **ON**.

Nega i održavanje

Napomene za održavanje usisivača



UPOZORENJE

Opasnost od električnog udara! Nestručne popravke električnih delova mogu dovesti do povreda usled električnog udara.

- ▶ Neka popravke na električnim delovima izvrše samo elektrostručnjaci.

- Pažljivo uklonite čvrsto prionulu prljavštinu.
- Kućište čistite samo blago nakvašenom krpom. Ne upotrebljavajte sredstva za negu na bazi silikona, jer mogu nagristi plastične delove.
- Za čišćenje kontakta proizvoda koristite čistu, suhu krpu.
- Usisivač, a naročito površine za držanje, održavajte suvim, čistim, bez ulja i masnoće. Ne upotrebljavajte sredstva za negu na bazi silikona.
- Nemojte koristiti usisivač ukoliko su prorezi za ventilaciju začepljeni! Proreze za ventilaciju oprezno očistite suvom četkom. Sprečite prodiranje stranih tela u unutrašnjost otvora turbine.



- Naročito obratite pažnju na čišćenje gornje ivice posude i njenog žleba, jer to ima presudan uticaj na zaptivanje između posude za prljavštinu i usisne glave.

Dodatna uputstva za negu usisivača za prašinu štetnu po zdravlje

OPASNOST

Opasnost od povreda usled kontakta ili udisanja štetne prašine! U zavisnosti od klasifikacije prašine, usisivač može da sadrži prašinu štetnu po zdravlje.



- ▶ Radove pražnjenja i održavanja, uključujući i uklanjanje posude za sakupljanje prašine, smeju da vrše samo stručna lica. Nosite odgovarajuću zaštitnu opremu.
- ▶ Kada ih uklonite iz opasne oblasti, svi delovi mašine moraju biti tretirani kao prljavi. Primenite odgovarajuće mere kako biste sprečili širenje prašine.
- ▶ Nipošto ne koristite usisivač bez kompletnog sistema za filtraciju.

- Prilikom održavanja i čišćenja, usisivač mora da se tretira tako da ne nastane opasnost po osobe koje obavljaju održavanje kao i ostale osobe.
- Koristite filtrirano odzračivanje (npr. prečišćivače vazduha) koje neprekidno filtrira prašinu štetnu po zdravlje iz vazduha prostorije.
- Nosite zaštitnu odeću.
- Očistite područje za održavanje tako da nijedna opasna materija ne može da dospe u okruženje.
- Pre nego što usisivač udaljite iz prostora sa opasnim supstancama, usisajte spoljašnjost usisivača, prebrišite ga i dobro zapakujte usisivač. Pritom izbegavajte širenje nakupljene opasne prašine.
- Prilikom radova na održavanju i popravkama, zapakujte u neprovidne kese sve prljave delove koji se ne mogu dovoljno očistiti i odložite ih na otpad u skladu sa važećim propisima.
- Najmanje jednom godišnje prepustite **Hilti** servisu ili nekom stručnom licu tehničku proveru elemenata za prašinu kako biste utvrdili npr. ima li oštećenja na filteru, nepropustljivost vazduha na uređaju i da li kontrolni uređaji ispravno funkcionišu.

VC 20HX-ACD
VC 40HX-ACD

- Kod usisivača klase H treba dodatno da se proveri delotvornost filtera usisivača najmanje jednom godišnje ili češće, što može da bude propisano nacionalnim propisima. Postupak ispitivanja, koji može da se koristi kao dokaz delotvornosti filtera mašine, je definisan u EN 60335-2-69 (22.AA.201.2). Ukoliko uređaj ne dobije pozitivnu ocenu u proveru, provera se mora ponoviti sa novim glavnim filterom.



Próżnjenje posude za prljavštinu u slučaju suve prašine

1. Izvadite glavu usisivača iz posude za prljavštinu.  256
2. Uхватite rukohvate i izvrtite posudu za prljavštinu da biste je ispraznili ili izvadite vreću za prašinu.
3. Postavite glavu usisivača na posudu za prljavštinu.  256



Ako želite da zaustavite usisavanje, pratite uputstva u odeljku: Nakon usisavanje suve prašine  257.

Ispraznite posudu za prljavštinu bez vreće za prašinu (ukoliko ima tečnosti)

1. Izvadite glavu usisivača iz posude za prljavštinu.  256
2. Uхватite rukohvate i izvrtite posudu za prljavštinu da biste je ispraznili.
3. Krpom očistite ivicu posude za prljavštinu.
4. Postavite glavu usisivača na posudu za prljavštinu.  256



Ako želite da zaustavite usisavanje, pratite uputstva u odeljku: Nakon usisavanje tečnosti  258.

Zamena glavnog filtera

1. Isključite usisivač.  257
2. Ako postoji sledeća oprema, dodatno izvedite ovu radnju:

VC 20HX-ACD
VC 40HX-ACD

- ▶ Otpustite zavrtnj za fiksiranje sa šestougaonim alatom (5 mm).
3. Otvorite blokadni luk kasete filtera.
 4. Otvorite kasetu filtera.
 5. Pažljivo uklonite glavni filter iz udubljenih ručki u držaču.
 6. Krpom očistite površinu zaptivača.
 7. Umetnite novi. Ubacite glavni filter u kasetu filtera.
 8. Zatvorite poklopac filtera tako što ćete sklopiti blokadu poklopca prema napred.
 9. Zatvorite blokadni luk kasete filtera.
 10. Uverite se da ste uklonili svu prašinu koja izlazi iz usisivača i/ili glavnog filtera zbog promene filtera.



11 Ako postoje sledeća oprema, dodatno izvedite ovu radnju:

VC 20HX-ACD
VC 40HX-ACD

- ▶ Pričvrstite kasetu filtera vijkom za pričvršćivanje (5 mm).

Utvrdjivanje provere stanja ispunjenosti

Proizvod ima monitor nivoa koji sprečava ulazak vode u turbinu, čime se sprečava oštećenje turbine i proizvoda. Nivo se prati preko 2 žičane sonde.

Uverite se da su žičane sonde uvek u savršenom tehničkom stanju i da nisu modifikovane ili izmanipulisane. U suprotnom, funkcionalnost proizvoda nije zagarantovana. Proverite i očistite sonde samo na način opisan u nastavku.

1. Izvadite glavu usisivača iz posude za prljavštinu. 256
2. Proverite da li ima prljavštine na kontaktima za isključivanje (žičanim sondama) i očistite ih četkom po potrebi.
3. Proverite da li ima prljavštine na zaptivaču na glavi usisivača i očistite ga krpom po potrebi.
4. Postavite glavu usisivača na posudu za prljavštinu. 256

Transport

Usisivač se ne sme kačiti za dizalicu.

- ▶ Pribor i delove za pričvršćivanje čuvajte u držačima koji su predviđeni za to.
- ▶ Ispraznite usisivač, pre nego što ga prenesete na drugo mesto.
- ▶ Ako ste usisali tečnost, nemojte da naginjete usisivač i transportujte ga samo u uspravnom položaju.
- ▶ Pomoću konusnog adaptera sklopite oba kraja creva prilikom transporta.



UPOZORENJE

Opasnost od povređivanja usled prašine koja je opasna po zdravlje! Opasna usisana materija može da izađe kroz ulazni element.

- ▶ Prilikom transporta i nekorisćenja usisivača, zatvorite ulazni element pomoću zaptivnog zatvarača.

Posebne napomene za transport bez prašine

Za transport bez prašine morate izvršiti sledeće mere:

Ukoliko ste usisivač koristili u kontaminiranom području, generalno sve delove usisivača smatrajte kontaminiranim. Retirajte usisivač u skladu sa tim i izvršite sve potrebne mere koje sprečavaju širenje prašine koja je opasna po zdravlje.

- ▶ Usisno crevo stavite u isporučenu kesu za transport i zatvorite kesu.
- ▶ Zatvorite priključak za usisavanje.
- ▶ Izvucite usisno crevo sa mlaznicom za pod iz držača. Nosite usisivač za ručicu za nošenje i usisno crevo, a ne za ručku za povlačenje.
- ▶ Pre uklanjanja usisivača iz kontaminiranog područja, spoljašnjost usisivača mora da se dekontaminira postupkom usisavanja prašine i temeljno da se očisti ili tretira zaptivnim sredstvom.

Skladištenje

- ▶ Nakon usisavanja, očistite usisivač od suve prašine 257 ili tečnih materija 258.
- ▶ Uverite se da u posudi nema ostataka vode ili ostataka npr. mulj pri bušenju može da osuši čvrstu materiju u usisnom crevu i kontejneru.
- ▶ Ostavite usisivač u svojoj prostoriji tako da ga ne mogu koristiti neovlašćena lica.
- ▶ Usisivač se sme čuvati samo u zatvorenim prostorijama.

Pomoć u slučaju smetnji



U slučaju smetnji, koje nisu navedene u ovoj tabeli ili koje ne možete samostalno da otklonite, molimo da se obratite našem **Hilti** servisu.

Moguće smetnje na proizvodu

Smetnja	Mogući uzrok	Rešenje
Zvučni signal upozorenja (smanjena usisna snaga)	Vreća za sakupljanje prašine je puna.	▶ Zamenite vreću za prašinu.
	Element filtera je jako zaprljan.	▶ Ako je deaktivirano automatsko čišćenje filtera, aktivirajte ga i ostavite usisivač da radi 30 sekundi.
	Zapušeno je usisno crevo ili sakupljač prašine električnog alata.	▶ Očistite usisno crevo i sakupljač prašine.
	Podešavanje prečnika creva je u pogrešnom položaju.	▶ Podesite prečnik creva. 257
Prašina se oduvava sa uređaja.	Glavni filter nije pravilno montiran.	▶ Montirajte ponovo glavni filter. 259
	Glavni filter je oštećen.	▶ Montirajte novi glavni filter. 259
Uređaj se uključuje i isključuje samostalno ili dolazi do statičkog pražnjenja preko korisnika.	Odvođenje elektrostatičkog elektriciteta nije zagarantovano, uređaj nije priključen na uzemljenu utičnicu.	▶ Priključite uređaj na uzemljenu utičnicu, koristite antistatičko crevo.
Motor više ne radi.	Aktivirao se osigurač mrežne utičnice.	▶ Uključite osigurač. ▶ Ukoliko se još jednom aktivira, potražite uzrok za prekomernu struju.



Smetnja	Mogući uzrok	Rešenje
Motor više ne radi.	Posuda za prljavštinu je puna.	▶ Isključite uređaj i ispraznite posudu za prljavštinu.
	Termo osigurač motora je reagovao.	▶ Isključite uređaj i ostavite ga oko 5 minuta da se ohladi. ▶ Ako se motor ne pokreće, odnesite uređaj u korisnički servis kompanije Hilti .
	Termo osigurač motora neprestano isključuje motor.	▶ Proreze za ventilaciju oprezno očistite suvom četkom.
Motor ne radi u automatskom režimu rada.	Priključeni uređaj je pokvaren ili utikač nije pravilno utaknut.	▶ Proverite funkcionalnost priključenog uređaja ili čvrsto utaknite mrežni utikač.
Automatsko čišćenje elementa filtera ne funkcioniše.	Nije priključeno usisno crevo.	▶ Priključite usisno crevo.

Moguća smetnja tokom sistemske aplikacije

Poruke o greškama koje su ovde prikazane mogu biti prikazane na višenamenskom displeju sistemskog proizvoda (npr. bušilica sa dijamantskim jezgrom). Molimo pogledajte uputstva za rešavanje problema u uputstvima za rad sistemskog proizvoda.

Smetnja	Mogući uzrok	Rešenje
 Servisni indikator Zamenite filter svetli.	Glavni filter je zapušten ili je previše star. Nije umetnut glavni filter.	▶ Proverite ispunjenost posude za prljavštinu. ▶ Pritisnite komandni taster 255 ▶ Prema potrebi zamenite filter. 259 ▶ Ubacite odgovarajući glavni filter. 259
 Usisivač ne radi ili se isključuje nakon kratkog pokretanja.	Aktivirala se kontrola nivoa punjenja.	▶ Ispraznite posudu za prljavštinu. 259 ▶ Utvrdite stanje ispunjenosti. 260

Zbrinjavanje otpada

UPOZORENJE

Opasnost od povredivanja usled nestručnog uklanjanja na otpad! Opasnosti po zdravlje prouzrokovane ispuštanjem gasova ili tečnosti.

- ▶ Nemojte slati oštećene akumulatorske baterije!
- ▶ Prekrijte priključke materijalom koji ne sprovodi struju, kako biste izbegli kratak spoj.
- ▶ Akumulatorske baterije uklonite na otpad tako da ne mogu da dospeju u ruke dece.
- ▶ Uklonite na otpad akumulatorsku bateriju u vašoj **Hilti Store** ili se obratite preduzeću za odlaganje koje je nadležno za vas.

Hilti Proizvodi su sa velikim udelom proizvedeni od reciklažnih materijala. Preduslov za ponovnu upotrebu je stručno razdvajanje materijala. U mnogim zemljama **Hilti** vaš stari uređaj vraća na reciklažu. Pitajte **Hilti** servis za klijente ili vašeg konsultanta za prodaju.

- ▶ Električne alate, elektronske uređaje i akumulatorske baterije ne odlažite u kućne otpatke!

Garancija proizvođača

- ▶ Ukoliko imate pitanja o uslovima garancije, obratite se lokalnom **Hilti** partneru.

Dodatne informacije

Dodatne informacije o rukovanju, tehnici, životnoj sredini, RoHS izjavi (samo tržišta u Kini i Tajvanu) i reciklaži možete pronaći na sledećem linku: qr.hilti.com/manual/?id=2418904

Ovaj link ćete pronaći i na kraju uputstva za upotrebu u vidu QR koda.



hr Originalne upute za uporabu

Podaci o uputi za uporabu

Uz ove upute za uporabu

- **Upozorenje!** Prije korištenja proizvoda trebate pročitati i razumjeti upute za uporabu koje su priložene proizvodu uključujući naputke, sigurnosne i upozoravajuće napomene, ilustracije i specifikacije. Upoznajte se posebice sa svim naputcima, sigurnosnim i upozoravajućim napomenama, ilustracijama, specifikacijama, te sastavim dijelovima i funkcijama. U slučaju nepriдрžavanja postoji opasnost od električnog udara, požara i/ili teških ozljeda. Upute za uporabu uključujući naputke, sigurnosne i upozoravajuće napomene sačuvajte za kasniju uporabu.
- **HILTI** proizvodi su namijenjeni profesionalnom korisniku i smije ih posluživati, održavati i servisirati samo ovlašteno kvalificirano osoblje. To osoblje mora biti posebno podučeno o mogućim opasnostima. Proizvod i njemu pripadajuća pomoćna sredstva mogu biti opasna ako ih nepropisno i neispravno upotrebljava neosposobljeno osoblje.
- Priložene upute za uporabu odgovaraju trenutnom stanju tehnike u vrijeme tiskanja. Aktualnu verziju uvijek možete pronaći online na Hilti stranici proizvoda. U tu svrhu slijedite poveznicu ili QR kod u ovim uputama za uporabu označen simbolom
- Proizvod uvijek prosljediti drugim osobama zajedno s ovim uputama za uporabu.

Objašnjenje znakova

Upozoravajući naputci

Upozoravajući naputci upozoravaju na opasnost prilikom rukovanja proizvodom. Koriste se sljedeće signalne riječi:



OPASNOST !

- Znači moguću neposrednu opasnu situaciju, koja može prouzročiti tjelesne ozljede ili smrt.



UPOZORENJE !

- Ova riječ skreće pozornost na moguću opasnu situaciju koja može uzrokovati teške tjelesne ozljede ili smrt.



OPREZ !

- Ova riječ skreće pozornost na moguću opasnu situaciju koja može uzrokovati tjelesne ozljede ili materijalnu štetu.

Simboli u dokumentaciji

Koriste se sljedeći simboli u našoj dokumentaciji:

	Prije uporabe pročitajte uputu za uporabu
	Oprez
	Napomene o primjeni i druge korisne informacije
	Rukovanje materijalima koji se mogu ponovno preraditi
	Električne uređaje i akumulatorske baterije ne bacajte u kućni otpad

Simboli na slikama

Koriste se sljedeći simboli na našim slikama:

	Ovi brojevi odnose se na određene slike na početku ove upute
	Numeriranjem na slikama se navodi redoslijed radnih koraka i može odstupati od radnih koraka u tekstu
	Brojevi položaja koriste se na slici Pregled i odnose se na brojeve legende u odlomku Pregled proizvoda
	Ovaj znak upućuje da trebate biti posebno pažljivi prilikom rukovanja proizvodom.

Simboli ovisno o proizvodu

Opći simboli

Simboli koji se koriste s proizvodom.

	Proizvod podržava NFC tehnologiju koja je kompatibilna s iOS i Android platformama.
--	---

Znakovi zabrane

Znakovi zabrane ukazuju na zabranjene radnje.

	Zabranjen transport kranom
--	----------------------------



Sigurnost

Opće sigurnosne napomene

- ▶ **UPOZORENJE! TREBA PROČITATI SVE UPUTE.** Pogreške kod pridržavanja dolje navedenih uputa mogu dovesti do električnog udara, požara i/ili teških ozljeda. **DOBRO ČUVAJTE OVE UPUTE.**
- ▶ Manipulacije ili preinake na proizvodu nisu dozvoljene.
- ▶ Koristite pravi proizvod. Proizvod ne upotrebljavajte u svrhu za koju nije namijenjen nego samo u skladu s propisima i u besprijekornom stanju.
- ▶ Informirajte se o radu s proizvodom, o rukovanju, o opasnostima koje mogu uzrokovati određeni materijali i o zbrinjavanju usisanog materijala.
- ▶ Proizvod smiju upotrebljavati samo osobe koje su s njim upoznate i upućene glede sigurnog korištenja i osobe koje razumiju opasnosti koje iz toga proizlaze. Proizvod nije namijenjen djeci. Djeca moraju biti pod nadzorom kako bi se osiguralo da se ne igraju s proizvodom.
- ▶ Nekorištene proizvode spremite na sigurno mjesto. Proizvode, koji nisu u uporabi, valja čuvati na suhom, povišenom ili zaključanom mjestu izvan dohvata djece.
- ▶ Poštujte lokalne propise o sprječavanju nezgoda.
- ▶ Ljudi i životinje ne smiju se usisavati ovim usisavačem.
- ▶ Ne koristite usisavač u i ispod vode.

Radno mjesto

- ▶ Pobrinite se za dobru rasvjetu u području rada.
- ▶ Pobrinite se za dobro prozračivanje radnog mjesta. Loše prozračena radna mjesta mogu zbog opterećenosti prašinom biti štetna za zdravlje.
- ▶ Područje rada održavajte čistim, uklonite predmete i pazite na mrežne kabele položene u području rada. Nepažljivo položeni mrežni kabeli mogu predstavljati opasnost od spoticanja i uzrokovati ozljede.
- ▶ S proizvodom ne radite u okolini ugroženoj eksplozijom u kojoj se nalaze zapaljive tekućine, plinovi ili prašine. Električni uređaji proizvode iskre koje mogu zapaliti prašinu ili pare.
- ▶ Kod uređaja za uklanjanje prašine je potrebno osigurati dovoljan broj izmjena zraka L u prostoriji kada se odlazni zrak vraća u prostoriju.

Sigurnost ljudi

- ▶ Budite pažljivi, pazite što činite i kod rada s proizvodom postupajte razumno. Proizvod ne koristite ako ste umorni ili pod utjecajem opojnih sredstava, alkohola ili lijekova. Trenutak nepažnje prilikom uporabe proizvoda može dovesti do ozbiljnih tjelesnih ozljeda.
- ▶ Izbjegavajte nenormalan položaj tijela. Zauzmite siguran i stabilan položaj tijela i u svakom trenutku održavajte ravnotežu.
- ▶ Korisnik i osobe koje se nalaze u blizini tijekom uporabe i održavanje proizvoda sukladno primjeni moraju nositi odgovarajuću zaštitnu opremu. Rukovanje određenim materijalima zahtijeva dodatnu zaštitnu opremu. Informacije u poglavlju "Usisni materijal"  264.
- ▶ Ako se mogu montirati uređaji za usisavanje i skupljanje prašine, provjerite jesu li isti priključeni i rabe li se pravilno. Uporaba usisavača može smanjiti opasnost.
- ▶ Ovaj proizvod ne smiju koristiti osobe (uključujući djecu) s ograničenim fizičkim, osjetilnim ili mentalnim sposobnostima ili osobe bez iskustva i/ili znanja.
- ▶ Djeca moraju dobiti upute za korištenje uređaja i biti pod nadzorom kako se ne bi igrala s proizvodom.
- ▶ Ovaj proizvod smiju koristiti djeca starija od 8 godina i osobe sa smanjenim fizičkim, osjetilnim ili mentalnim sposobnostima ili osobe bez iskustva i znanja ako su pod nadzorom ili dobivaju upute za korištenje proizvoda na siguran način te ako razumiju moguće opasnosti. Djeca se ne smiju igrati s proizvodom. Čišćenje i korisničko održavanje ne smiju vršiti djeca bez nadzora.

Električna sigurnost

- ▶ Priključni utikač proizvoda mora odgovarati utičnici. Na utikaču se ni u kojem slučaju ne smiju izvoditi izmjene. Ne koristite adapterske utikače zajedno sa zaštitno uzemljenim proizvodima. Nepromijenjeni utikači i odgovarajuće utičnice smanjuju opasnost od električnog udara.
- ▶ Ne koristite proizvod s oštećenim mrežnim kabelom ili utikačem. Ako je oštećen mrežni kabel ili utikač, proizvod odnesite na provjeru i/ili popravak na ovlašteno **Hilti** servisno mjesto.
- ▶ Ne postavljajte mrežni kabel ispod tepiha, namještaja ili drugih uređaja. Ne pokrivajte mrežni kabel malim tepisima, stazama ili sličnim pokrivalima. Postavite mrežni kabel izvan poznatih prolaza i osigurajte da nema opasnosti od spoticanja na mrežni kabel.
- ▶ Utikač utaknite u prikladnu, uzemljenu utičnicu, koja je sigurno instalirana te je usklađena sa svim lokalnim okolnostima. Ukoliko sumnjate u sigurno uzemljenje utičnice, neka je provjeri kvalificirani električar.
- ▶ Uvjerite se da mrežni kabel ne leži u lokvi.
- ▶ Redovito provjeravajte priključni vod proizvoda i u slučaju oštećenja odnesite ga na zamjenu ovlaštenom **Hilti** serverisu. Redovito provjeravajte produžne kabele i zamijenite ih ako su oštećeni.
- ▶ Ako se pri radu oštete mrežni priključni vod i/ili produžni kabel, ne smijete ih dodirivati. Izvucite mrežni utikač iz utičnice. Oštećeni priključni mrežni vodovi i produžni kabeli predstavljaju opasnost od električnog udara.
- ▶ Mrežni priključni vod može se zamijeniti samo tipom određenim u uputi za uporabu.
- ▶ Kabel ne upotrebljavajte za nošenje ili vješanje proizvoda odnosno za izvlačenje utikača iz utičnice. Kabel držite dalje od izvora topline, ulja, oštih rubova ili pokretljivih dijelova proizvoda. Oštećeni ili zapleteni kabeli povećavaju opasnost od električnog udara.
- ▶ Usisivač ne postavljajte u drugi položaj rada povlačenjem za mrežni kabel. S usisivačem ne prelazite preko mrežnog kabela.
- ▶ Kod prekida struje isključite proizvod, a mrežni utikač izvucite iz utičnice.
- ▶ Kod postavljanja glave usisivača pazite da se ne priklješite te da ne oštetite mrežni kabel. Postoji opasnost od ozljeda i oštećenja.
- ▶ Proizvod držite dalje od kiše ili vlage. Prodiranje vode u električni uređaj povećava opasnost od električnog udara.
- ▶ Nikada ne radite s proizvodom ako je prijav ili mokar. Prašina nakupljena na površini proizvoda, posebice od vodljivih materijala, ili vlaga mogu pod nepovoljnim uvjetima dovesti do električnog udara. Stoga pri češćoj obradi vodljivih materijala odnesite zaprljane proizvode u redovitim razmacima na provjeru u **Hilti** servis.
- ▶ Prije radova čišćenja i održavanja ili zamjene filtra ili dijelova pribora privremeno ne koristite proizvod, (npr. tijekom radne stanke), odvojite proizvod od glavnog napajanja strujom (izvucite mrežni utikač, uklonite akumulatorsku bateriju). Ovim mjerama opreza spriječit će se nehotično pokretanje proizvoda.
- ▶ Kako biste izbjegli elektrostatičke efekte, koristite antistatičko usisno crijevo.



Oprezno rukovanje i uporaba proizvoda

- ▶ Proizvod nikada ne ostavljajte bez nadzora.
- ▶ Usisivač se smije koristiti samo s montiranim i neoštećenim glavnim filtrom. Prije svake primjene provjerite filtar usisivača.
- ▶ Zaštitite proizvod od smrzavanja.
- ▶ Provjerite ima li eventualnih oštećenja na proizvodu i priboru. Prije daljnje uporabe morate zaštitne uređaje ili lagano oštećene dijelove brižljivo provjeriti glede njihova besprijekornog i namjenskog djelovanja. Provjerite funkcioniraju li pokretni dijelovi besprijekorno i nisu li zaglavljivi odnosno oštećeni. Svi dijelovi moraju biti pravilno montirani i ispunjavati sve uvjete kako bi se osigurao besprijekoran rad proizvoda.
- ▶ Popravlak proizvoda prepuštite samo kvalificiranom stručnom osoblju i samo s originalnim rezervnim dijelovima. Na taj način će se postići održavanje sigurnosti proizvoda.
- ▶ Proizvod ne transportirajte kranom ili drugim sredstvima za podizanje.
- ▶ Ne koristite proizvod kao zamjenu za ljestve.
- ▶ Sukladno uputama redovito četkom čistite graničnik razine vode i provjerite postoje li znakovi oštećenja.

Dodatne napomene kod usisavanja eksplozivnih tvari

- ▶ Redovito provodite provjere protoka uzemljenja. Orijentirajte se na lokalne zakone i propise na mjestu primjene.
- ▶ Tijekom rada pažljivo postavite usisno crijevo i izbjegavajte savijanje.
- ▶ Redovito provjeravajte sakupljanje prašine u usisnom crijevu i spremniku za prašinu i uklanjajte eventualno sakupljenu prašinu u usisnom crijevu, spremniku za prašinu i kucištu proizvoda. Nakupine prašine ili ostaci tekućine mogu predstavljati potencijalni izvor požara.
- ▶ Priključite proizvod samo na proizvode koji stvaraju prašinu, koji **nisu** zapaljivi izvor (npr. vruće metalne strugotine, iskre).
- ▶ Provjerite jesu li provodljivi dijelovi stroja proizvoda sustava elektrostatički uzemljeni. To uključuje i usisni poklopac i provodljive dijelove proizvoda ili alata klase II. Elektrostatičko uzemljenje može se izvršiti preko samog proizvoda ili preko zasebnih elektrostatičkih naprava za uzemljenje.
- ▶ Koristite samo pribor koji preporuča **Hilti**. Upotreba drugog pribora može uzrokovati opasnost od eksplozije.
- ▶ Prilikom usisavanja opasnih prašina uvijek aktivirajte čišćenje filtra, pogotovo kod korištenja s električnim alatima koji stvaraju prašinu.

Usisani materijal

Hilti usisivač i uređaj za uklanjanje prašine klasificirani su, ovisno o varijanti, za određene klase prašine sukladno EN 60335-2-69 u klase prašine L, M ili H. Ovisno o varijanti s ovim se proizvodom mogu usisavati samo prašine do navedene klase prašine. Pridržavajte se specifičnih nacionalnih smjernica za klasificiranje prašine i ispravnog rukovanja s prašinom štetnom po zdravlje.

- ▶ Prije početka rada uvijek provjerite razred opasnosti prašine štetne po zdravlje koja može nastati tijekom rada. Materijali štetni po zdravlje, npr. azbest i olovo, izričito **nisu** uključeni u namjensku uporabu proizvoda i ne smiju se obrađivati 265. Ako unatoč tome obrađujete materijale koji sadrže olovo ili azbest, gubi se jamstvo proizvođača proizvoda.
- ▶ Usisavač odmah isključite ako počne istjecati pjena ili tekućine.
- ▶ Kod radova s mineralnom isplakom nosite zaštitnu odjeću i izbjegavajte dodir s kožom (pH > 9 nagrizajuće).
- ▶ Izbjegavajte dodir s baznim ili kiselim tekućinama. Kod slučajnog doticaja odmah isperite vodom. Ako tekućina dospje u oči, isperite ih s puno vode i odmah potražite liječničku pomoć.
- ▶ Prašina koja nastaje pri brušenju, brušenju brusnim papirom, rezanju i bušenju može sadržavati opasne kemikalije. Neki primjeri su: olovo ili boje na bazi olova; opeka, beton i drugi proizvodi za zidove, prirodni kamen i drugi proizvodi koji sadrže kvarc; određena drva, npr. hrast, bukva i kemijski obrađeno drvo; azbest ili azbestni materijali. Utvrdite izloženost korisnika i osoba u blizini prema razredu opasnosti materijala na kojima se radi. Poduzmite potrebne mjere za održavanje izloženosti na sigurnoj razini, npr. koristite sustav za sakupljanje prašine ili noseći odgovarajuću zaštitu organa za disanje. Opće mjere za smanjenje izloženosti uključuju:
 - ▶ rad u dobro prozračenom području,
 - ▶ izbjegavanje dužeg kontakta s prašinom,
 - ▶ brisanje prašine s lica i tijela,
 - ▶ nošenje zaštitne odjeće i pranje izloženih područja vodom i sapunom.
- ▶ Kod usisavanja vrućeg materijala do maksimalno 60 °C nosite zaštitne rukavice.
- ▶ S obzirom na opasnost usisanih/isisanih prašina usisivač mora biti opremljen prikladnim filterima.
- ▶ Ne usisavajte predmete koji bi mogli kroz vrećicu za prašinu dovesti do ozljeda (npr. šiljast ili oštar materijal).
- ▶ Pri usisavanju zapaljive prašine postoji opasnost od požara i eksplozije. Takve materijale smije usisavati samo kvalificirano stručno osoblje.
- ▶ Ispraznite posudu za prašinu čim se napuni ili na kraju radne smjene, te prije svakog transporta.
- ▶ Kombinacije različitih metala ili prašina, također i metalnih prašina, mogu uzrokovati požare ili eksplozije. Usisavajte samo materijale koje je proizvođač izričito odobrio, koji su navedeni u dopuštenim primjenama 265.
- ▶ Upoznajte se sa svim relevantnim svojstvima zapaljive prašine i mogućim reakcijama s drugim tvarima i odredite sve sigurnosne aspekte koji se odnose na rukovanje s prašinom.

Opis

Pregled proizvoda

- | | | | |
|---|--|----|------------------------------------|
| 1 | Glava usisivača | 9 | Mrežni kabel |
| 2 | Ručka za prenošenje | 10 | Zaporni držač kasete filtra |
| 3 | Kontrolna i upravljačka ploča | 11 | Kaseta filtra |
| 4 | Slijepi poklopac bežičnog modula (opcionalo) | 12 | Sklopka za način rada |
| 5 | Traka za pričvršćivanje Hilti kovčega | 13 | Ulazni priključak (usisno crijevo) |
| 6 | Kukica za fiksiranje (2x) s gumicom | 14 | Utičnica na uređaju |
| 7 | Žičane sonde za nadzor razine napunjenosti | 15 | Spremnik VC 20 / VC 150-6 |
| 8 | Otvor za odlazni zrak | 16 | Spremnik VC 40 / VC 150-10 |



- ⑰ Spremnik za beskonačne vrećice **VC-CB**
- ⑱ (opcija)
- ⑱ Blokada spremnika (2×)
- ⑱ Upravljački valjci s kočnicom kotača

- ⑳ Transportna ručka (izvlačna)
- ㉑ Zaporni držač za transportnu ručku
- ㉒ Ručka za prenošenje

Kontrolna i upravljačka ploča

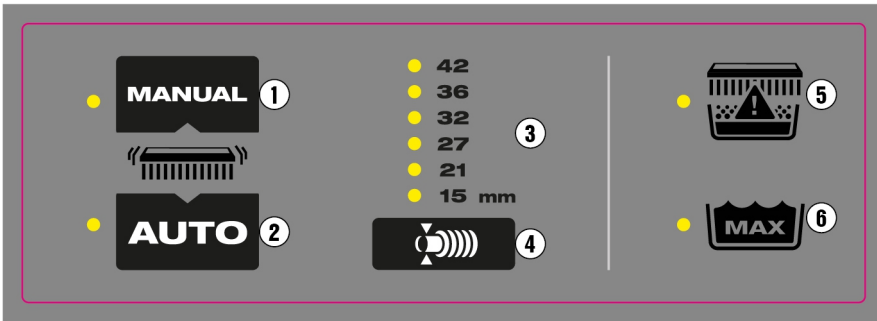

- ① Upravljačka tipka ručnog čišćenja filtra
- ② Upravljačka tipka automatskog čišćenja filtra
- ③ Prikaz odabranog promjera cijevi
- ④ Upravljačka tipka namještanja promjera cijevi
- ⑤ Indikator prikaza statusa filtra
- ⑥ LED indikator maksimalnog stanja napunjenosti vodom

Namjenska uporaba

Ovdje opisani proizvodi su univerzalni industrijski usisavači za gospodarsku uporabu. Mogu se rabiti za suho i mokro usisavanje.

Kako biste izbjegli opasnost od ozljeda, koristite samo originalni pribor i alate **Hilti**. Kako biste izbjegli elektrostatičke efekte, koristite antistatičko usisno crijevo.

Dopuštene primjene

- Usisavanje velike količine mineralne prašine tijekom rada s **Hilti** dijamantnim brusilicama, rezačima, udarnim bušilicama i krunama za suho bušenje.
- Usisavanje mineralne isplake tijekom rada s **Hilti** dijamantnim krunama za bušenje odn. **Hilti** dijamantnim pilama
- Tekući mediji do temperature od maksimalno 60 °C
- Usisavanje zapaljivih prašina na neklasificiranim (normalnim) mjestima (ne Ex zone).
- Tekući mediji s **plamištem iznad 55 °C**
- Usisavanje piljevine i drvene prašine tijekom radova s **Hilti** pilama, brusilicama i svrdlima

VC 20MX-ACD
VC 40MX-ACD

- Usisavanje štetnih po zdravlje, suhih, nezapaljivih prašina, tekućina, piljevine i opasnih prašina ekspozicijskih graničnih vrijednosti $\geq 0,1 \text{ mg/m}^3$ (klasa prašine M).

Uređaji koji su konstruirani za usisavanje mineralne prašine koja sadrži kvarc moraju odgovarati barem klasi prašine M.

VC 20HX-ACD
VC 40HX-ACD

- Usisavanje suhih, nezapaljivih prašina štetnih po zdravlje klase prašine H prema EN 60335-2-69.

Nedopuštene primjene

- Usisavanje materijala i tekućih medija, koji su topliji od 60 °C (npr. užarene cigarete, vrući pepeo)
- Usisavanje agresivnih i zapaljivih tekućih medija, kao npr. rashladna sredstva ili maziva, ulja, benzin, otapala, kiseline (pH <5), lužine (pH >12,5)
- Usisavanje šiljastih predmeta ili predmeta oštih rubova koji npr. mogu oštetiti umetnutu vrećicu za prašinu
- Usisavanje vrućih čestica i užarenih materijala koji mogu izazvati eksploziju u crijevu ili u spremniku.
- Usisavanje magnezijske prašine i praha.
- Usisavanje suhih prašina i tekućih medija s **plamištem ispod od 55 °C**
- Usisavanje prašina i tekućih medija visokog rizika od eksplozivnosti (energija paljenja ispod 1 mJ) ili mješavine zapaljive prašine i tekućine
- Primjena na klasificiranim (opasnim) mjestima (Ex zone).
- Usisavanje azbesta, azbestnih materijala, olova i materijala koji sadrže olovo





Usisavače H treba po potrebi održavati najmanje jednom godišnje, eventualno popraviti i prepustiti provjeru stručnjaku. Rezultat provjere treba predočiti na zahtjev.

Poštujte lokalne propise! Poštujte nacionalne propise o sprječavanju nezgoda tijekom rukovanja usisavačima klase H.

Moguća pogrešna uporaba

- Uporaba u stacioniranom trajnom radu, npr. u automatskim ili poluautomatskim sustavima
- Rad s usisavačem dok usisivač naliježe na strani
- Korištenje usisavača kao zamjena za ljestve
- Transport usisivača kranom ili drugim sredstvima za podizanje

Napomene o primjeni

Posjetite Hilti stranicu proizvoda!

Sve vrećice za prašinu filtre i ostale dijelove pribora koji odgovaraju Vašem usisavaču možete pronaći na našoj stranici proizvoda na qr.hilti.com/r0000000.



Skenirajte QR kôd za izravn put prema **Hilti** stranici proizvoda.

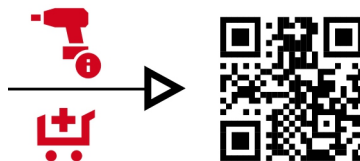

Pribor i načini primjene



Vrećice za prašinu uvijek upotrebljavajte samo jednom. Sve vrećice za prašinu namijenjene su za jednokratnu uporabu i pri višekratnoj uporabi mogu puknuti.

Pribor	Način primjene
Plastična vrećica za prašinu PE VC 20, VC 150-6	Mineralna primjena (suho)
Plastična vrećica za prašinu PE VC 40, VC 150-10	Mineralna primjena (suho)
Vrećica za pašinu Fleece VC 20, VC 150-6	Primjene s drvom (suho) (nije prikladno za mineralne primjene)
Vrećica za pašinu Fleece VC 40, VC 150-10	Primjene s drvom (suho) (nije prikladno za mineralne primjene)
Vrećica za prašinu VC 20H-X* (plastika)	mineralne primjene, mokro i suho
Vrećica za prašinu VC 40H-X* (plastika)	mineralne primjene, mokro i suho
Filtar PTFE VC 20/40/150	Sve primjene (mokro i suho)
Univerzalni filtari VC 20/40/150	Sve primjene (mokro i suho)
Filtar HEPA VC 20/40/150	mokro i suho
Filtar H VC 20/40/150*	Poseban filtari za primjene s klasom prašine H (može se čistiti)
Usisno crijevo 36×4,65M AS	mokro i suho

*Ako koristite usisivač klas H, uvijek morate koristiti odgovarajući filtari (certificiran za klasu prašine H) i vrećicu za prašinu (certificirana za klasu prašine H). U suprotnom se ne može jamčiti certifikacija za klasu prašine usisivača.

Posebne naljepnice na proizvodu

UPOZORENJE: Ovaj usisivač sadrži prašine štetne po zdravlje. Pražnjenje i održavanje, uključujući zbrinjavanje vrećice za prašinu, smiju izvoditi samo stručne osobe koje nose prikladnu zaštitnu opremu. Koristite usisivač isključivo s potpunim filterskim sustavom koji funkcionira besprijekorno.

Klasifikaciju prašine možete pronaći na naljepnici na proizvodu. Jedna od sljedećih naljepnica s upozorenjem nalazi se na usisavaču:

Naljepnica s upozorenjem M



Naljepnica s upozorenjem H

VC 20HX-ACD prema IEC 60335-2-69:2021
VC 40HX-ACD prema IEC 60335-2-69:2021



Naljepnica s upozorenjem ACD

VC 20MX-ACD prema IEC 60335-2-69:2021
VC 40MX-ACD prema IEC 60335-2-69:2021
VC 20HX-ACD prema IEC 60335-2-69:2021
VC 40HX-ACD prema IEC 60335-2-69:2021



Pazite da je naljepnica s upozorenjem dobro vidljiva.

Sadržaj isporuke

Usisavač za mokro/suho usisavanje uključujući element filtra, usisno crijevo s okretnim koččakom (na usisnoj strani) i koččakom alata, vrećicu za prašinu (plastična) PE, upute za uporabu.

Ostale proizvode sustava dopuštene za Vaš proizvod naći ćete u Vašoj **Hilti Store** ili na: www.hilti.group

Bluetooth

Ovaj proizvod ima Bluetooth (opcionalno).

Bluetooth je bežični prijenos podataka koji omogućuje da dva proizvoda s funkcijom Bluetooth međusobno komuniciraju na kratkoj udaljenosti.

Indikatori i signali upozorenja

Usisavač ima različite sustave nadzora koji emitiraju vizualne signale upozorenja (LED indikator) ili zvučne signale upozorenja (ton upozorenja):

LED elementi indikatora

Element indikatora	LED indikator	Značenje
	LED dioda svijetli zeleno	Automatsko čišćenje filtra je aktivirano.
	LED dioda treperi narančasto	Glavni filter je gotovo pun i treba ga očistiti 270.
 Statusni prikaz glavnog filtra	LED dioda svijetli crveno	Mogućnost 1: Spremnik za prašinu je pun. Provjerite stanje napunjenosti spremnika za prašinu. Mogućnost 2: Glavni filter je začepljen. Provedite ručno čišćenje filtra 270. Ako LED dioda i dalje svijetli, zamijenite glavni filter 272.
	LED dioda treperi crveno	Nije umetnut glavni filter ili je glavni filter pogrešno umetnut. Provjerite je li glavni filter umetnut i pravilno montiran 272.
	LED dioda svijetli crveno (samo kod mokrog usisavanja)	Maksimalno stanje napunjenosti je postignuto i nadzor razine napunjenosti se aktivirao. Ispraznite spremnik za prašinu 272.

Zvučni signali upozorenja

Ukoliko brzina zraka u usisnom crijevu padne ispod 20 m/s, iz sigurnosnih razloga se javlja zvučni signal upozorenja.



i Kako bi se signal upozorenja ispravno aktivirao, na sklopki za namještanje promjera crijeva namjestite promjer usisnog crijeva koje koristite.

Čišćenje filtra

Usisavač ima ručno i automatsko čišćenje filtra kako bi se element filtra što je više moguće oslobodio od prljanjajuće prašine. Element filtra se automatski čisti zapuhom zraka (pulsirajući zvuk). Čišćenje filtra radi samo kod priključenog usisnog crijeva.

Automatsko čišćenje filtra može se isključiti pritiskom na tipku **AUTO** i uključiti ponovnim pritiskom na tipku **AUTO**.

Neovisno o automatskom čišćenju filtra, filter se može u bilo koje vrijeme očistiti ručno 270.

i Pridržavajte se značenja LED indikatora za upravljačke tipke čišćenja filtra. 267

Kod svakog uključivanja usisavača čišćenje filtra se automatski uključuje.

Kako bi stalno bila omogućena velika usisna snaga, prilikom primjena sustava (posebice kod brušenja, rezanja i urezivanja) ili prilikom usisavanja velike količine prašine mora biti aktivirano automatsko čišćenje filtra.

Tehnički podaci

Značajke proizvoda

i Pri radu na generatoru ili transformatoru njegova izlazna snaga mora biti najmanje dvostruko veća od dimenzionirane potrošnje navedene na označnoj pločici uređaja. Radni napon transformatora ili generatora mora u svakom trenutku biti između +5 % i -15 % dimenzioniranog napona proizvoda.

	VC 20MX-ACD	VC 40MX-ACD	VC 20HX-ACD	VC 40HX-ACD
Generacija proizvoda	5	5	5	5
Težina	11 kg	14,8 kg	11 kg	14,8 kg
Iskoristiva količina prašine	15 kg	34 kg	15 kg	34 kg
Iskoristiva zapremina spremnika za vodu	9 ℓ	22,8 ℓ	9 ℓ	22,8 ℓ
Zapremnina spremnika	15 ℓ	30 ℓ	15 ℓ	30 ℓ
Maks. dodatno opterećenje	25 kg	25 kg	25 kg	25 kg
Temperatura zraka	-10 °C ... 40 °C	-10 °C ... 40 °C	-10 °C ... 40 °C	-10 °C ... 40 °C
Frekvencija mreže	50 Hz ... 60 Hz	50 Hz ... 60 Hz	50 Hz ... 60 Hz	50 Hz ... 60 Hz
Čišćenje filtra	automatski, senzorski upravljano	automatski, senzorski upravljano	automatski, senzorski upravljano	automatski, senzorski upravljano
Klasa zaštite	I	I	I	I
Vrsta zaštite	IP X4	IP X4	IP X4	IP X4

Dimenzionirani napon

	110 V	110 V (GB 16 A)	110 V (GB 32 A)	220-240 V	220-240 V (CH)
Dimenzionirana potrošnja	1.100 W	1.100 W	1.100 W	1.200 W	1.200 W
Priključna snaga integrirane utičnice na uređaju za električni alat	*/•	650 W (samo kod izvedbi s integriranom utičnicom na uređaju)	1.600 W	2.400 W	1.100 W
Mrežni priključak (tip)	H07 RNF 3G 1,5 mm ²	H07 RNF 3G 1,5 mm ²	H07 RNF 3G 2,5 mm ²	H07 RNF 3G 1,5 mm ²	H07 RNF 3G 1,5 mm ²

220-240 V (GB)	
Dimenzionirana potrošnja	1.200 W
Priključna snaga integrirane utičnice na uređaju za električni alat	1.800 W
Mrežni priključak (tip)	H07 RNF 3G 1,5 mm ²



Volumni protok i podtlak

		110 V (GB 16 A)	110 V (GB 32 A)	110 V	220-240 V
Maks. volumen struje	Turbina	71 ℓ/s 255,6 m ³ /h 150 cfm	71 ℓ/s 255,6 m ³ /h 150 cfm	71 ℓ/s 255,6 m ³ /h 150 cfm	74 ℓ/s 266,4 m ³ /h 157 cfm
	Kraj crijeva	49,2 ℓ/s 177,1 m ³ /h 104 cfm	49,2 ℓ/s 177,1 m ³ /h 104 cfm	49,2 ℓ/s 177,1 m ³ /h 104 cfm	50,6 ℓ/s 183 m ³ /h 107 cfm
Maks. podtlak		22,3 kPa (223 mbar)	22,3 kPa (223 mbar)	22,3 kPa (223 mbar)	24,5 kPa (245 mbar)

		220-240 V (CH)			
Maks. volumen struje	Turbina	74 ℓ/s 266,4 m ³ /h 157 cfm			
	Kraj crijeva	50,6 ℓ/s 183 m ³ /h 107 cfm			
Maks. podtlak		24,5 kPa (245 mbar)			

Informacije o buci

Razina zvučne snage (L_{WA})	83 dB(A)
Razina zvučnog tlaka (L_{pA})	70 dB(A)
Nesigurnost (vrijednosti zvuka) (K_{pA} i K_{WA})	2 dB(A)

Ukupne vrijednosti vibracija

Ukupne vrijednosti vibracija	< 2,5 m/s ²
-------------------------------------	------------------------

Priprema rada
Demontaža glave usisivača

- Izvučite mrežni utikač iz utičnice.
- Otvorite 2 zatvarača.
- Glavu usisivača podignite sa spremnika za prašinu.
- Postavite glavu usisivača na ravnu podlogu.

Montaža glave usisivača

- Provjerite jesu li kontaktne površine na glavi usisivača zaprljane.
- Glavu usisivača postavite na spremnik za prašinu.
- Provjerite siguran dosjed glave usisivača i stavite zatvarače poklopca.
- Zatvorite zatvarače poklopca.
- Uvjerite se da je glava usisivača pravilno montirana i završljena.

Umetanje plastične vrećice za prašinu

- Izvadite glavu usisivača iz spremnika za prašinu. 269
- Umetnite vrećicu za prašinu u spremnik za prašinu.
- Stavite vrećicu za prašinu preko ruba spremnika za prašinu.
 - Pazite da izviruje otprilike 5 cm, jer tako se tako omogućuje optimalna zabrtvljenost.
- Glavu usisivača postavite na spremnik za prašinu. 269
- Priključite usisno crijevo.

Umetanje vrećice za prašinu od flisa

- Izvadite glavu usisivača iz spremnika za prašinu. 269
- Umetnite vrećicu za prašinu u spremnik za prašinu.
- Umetnite adapter u za to predviđeni držač.
- Provjerite je li adapter ispravno uglavljen i da vrećica za prašinu nije isturena preko ruba spremnika.
- Glavu usisivača postavite na spremnik za prašinu. 269
- Priključite usisno crijevo.

Stavljanje/vađenje usisnog crijeva

- Za stavljanje umetnite usisno crijevo u ulazni priključak.
- Za vađenje izvučite usisno crijevo iz ulaznog priključka tako da ga okrećete.

Podešavanje promjera crijeva

- Za usisavanje/isisavanje suhih, nezapaljivih prašina s ekspozijskim graničnim vrijednostima i piljevine odredite promjer usisnog crijeva s položajem sklopke za namještanje promjera crijeva.
- Promijenite postavku promjera crijeva, a time i prag zvučnog signala upozorenja na način da ponovno pritisnete tipku .

Rukovanje

OPREZ

Opasnost od ozljede uslijed nekontroliranog kretanja! Ako kočnice kotača nisu pritisnute, usisivač se može nekontrolirano pokrenuti.

► Kako bi usisivač imao sigurno uporište, pritisnite kočnice kotača.



UPOZORENJE

Opasnost od ozljede. Zbog oštećenja sustava filtriranja može izaći prašina koja je štetna po zdravlje.

- ▶ U slučaju nužde (npr. proboj filtra) isključite usisivač, odvojite usisivač od svih izvora struje (izvucite akumulatorsku bateriju ili mrežni utikač) i prije daljnje uporabe ostavite usisivač na pregled stručnom osoblju.

OPASNOST

Opasnost uslijed egzotermne reakcije! Prilikom rukovanja metalnim prašinama, kao što su npr. magnezij ili aluminij, može doći do prejake egzotermne reakcije (npr. požara ili eksplozije). Tim dolazi do povećane opasnosti od ozljeda uslijed opekline i eksplozije.

- ▶ Upoznajte se sa svojstvima prašina i prije početka rada poduzmite opsežno nužne sigurnosne mjere.
- ▶ Pazite na opasnosti koje mogu nastati kombinacijom materijala. U to spadaju, između ostalog, i kemijske reakcije između metalnih prašina ili metalnih prašina i vode.

Uključivanje ili isključivanje usisavača**Uključivanje usisavača i odabir načina rada**

1. Okrenite sklopku za način rada na jednu od sljedećih funkcija:
 - ▶ **ON:** Usisivač radi u normalnom načinu rada
 - ▶ **AUTO** : Usisivačem automatski može upravljati povezani proizvod sustava ili se može upravljati putem Bluetooth veze.



Poštujte napomene za sigurnost i rukovanje u uputama za uporabu proizvoda sustava i pribora.

Isključivanje usisavača

2. Okrenite sklopku za način rada na **OFF**.

Čišćenje glavnog filtra

Možete obaviti čišćenje filtra samo kada je usisivač uključen.

1. Zatvorite kraj crijeva.
 - ▶ Na taj način povećavate učinak čišćenja.
2. Pričekajte da se uspostavi maksimalni podtlak.
3. Pritisnite upravljačku tipku **MANUAL**.

Usisavanje suhe prašine**OPREZ**

Opasnost od ozljede zbog prašina štetnih po zdravlje! Opasni usisani materijal može izaći ako se ne koristi glavni filter.



- ▶ Koristite usisivač samo s umetnutim glavnim filterom.



Prije usisavanja suhih prašina i posebice mineralnih prašina treba paziti da se u spremniku nalazi odgovarajuća vrećica za prašinu. Zatim se usisani materijal može jednostavno i čisto zbrinuti.

1. Odaberite način rada.  270
2. Usisavajte suhu prašinu.

Nakon usisavanja suhih prašina

3. Ispraznite spremnik za prašinu.  272
4. Očistite usisivač mokrom krpom.
5. Glavu usisavača postavite na spremnik za prašinu.  269
6. Provjerite oštećenja glavnog filtra.
 - ▶ Zamijenite oštećeni glavni filter.  272

Usisavanje tekućina





1. Provjerite nadzor razine napunjenosti.  272
2. Za mokro usisavanje po mogućnosti upotrijebite poseban glavni filter.





Informacije o prikladnim filterima možete pronaći u napomenama o primjeni pribora  266.

3. Odaberite način rada.  270
4. Usisavajte tekućine.

Nakon usisavanja tekućina:

5. Izvadite glavu usisivača iz spremnika za prašinu.  269
6. Ispraznite spremnik za prašinu.  272
7. Provjerite nadzor razine napunjenosti.  272
8. Provjerite oštećenja glavnog filtra.
 - ▶ Zamijenite oštećeni glavni filter.  272
9. Glavu usisavača postavite na spremnik za prašinu.  269



Primjene sustava**Uporaba nadstrujne zaštitne sklopke **** Samo za Australiju i Novi zeland**

Osigurač štiti utičnicu na uređaju od strujnog vrha. Ako se osigurač aktivira, pojavljuje se nadstrujna sklopka (bijela) ispod prozirnog poklopca. Kako se osigurač ne bi ponovno aktivirao, uklonite uzrok, npr. spojeni električni uređaj isključite iz utičnice na uređaju.

- ▶ Za ponovnu uspostavu napajanja sa spojenim električnim uređajem pritisnite nadstrujnu zaštitnu sklopku.

Rad s korištenjem utičnice na uređaju

Utičnica na uređaju namijenjena je samo za izravno priključivanje električnih alata na usisavač.

Kod električnih alata priključenih na utičnicu na uređaju treba se pridržavati njihovih uputa za uporabu i sigurnosnih napomena.

 Samo za Švicarsku i Lihtenštajn: Utičnicu na uređaju upotrebljavajte isključivo za primjene u suhim uvjetima okoline.

1. Izvucite mrežni utikač usisavača iz utičnice.
2. Provjerite je li maksimalna ulazna snaga električnog alata za priključivanje ispod dopuštene maksimalne snage utičnice na uređaju, vidi poglavlje "Tehnički podaci" i natpis na utičnici na uređaju.
3. Prije umetanja mrežnog utikača električnog alata u utičnicu uvjerite se da je električni alat isključen.
4. Mrežni utikač električnog alata utaknite u utičnicu na uređaju.
5. Mrežni utikač usisavača utaknite u utičnicu.
6. Okrenite sklopku uređaja u položaj "Auto".
7. Uključite električni alat.

 Nakon isključivanja električnog alata usisavač još neko vrijeme radi kako bi se usisala prašina koja se nalazi u usisnom crijevu.

Rad bez korištenja utičnice na uređaju

1. Prije umetanja mrežnog utikača u utičnicu uvjerite se da je sklopka uređaja postavljena na **OFF**.
2. Mrežni utikač usisavača utaknite u utičnicu.
3. Okrenite sklopku uređaja u položaj **ON**.

Čišćenje i održavanje**Napomene za čišćenje usisavača**** UPOZORENJE**

Opasnost uslijed električne struje! Nestručni popravci na električnim dijelovima mogu uzrokovati teške ozljede uslijed električnog udara.

- ▶ Popravke električnih dijelova neka obavlja isključivo električar.

- Oprezno uklonite čvrsto prijanjajuću prljavštinu.
- Kućiče čistite samo lagano navlaženom krpom. Ne upotrebljavajte silikonska sredstva za čišćenje jer mogu nagristi plastične dijelove.
- Upotrebljavajte čistu, suhu krpu kako biste očistili kontakte proizvoda.
- Usisavač, posebice rukohvat održavajte suhim, čistim, bez ulja i masti. Ne upotrebljavajte silikonska sredstva za čišćenje.
- Ne koristite usisivač ukoliko su začepljeni prorezi za prozračivanje! Proreze za prozračivanje pažljivo očistite suhom četkom. Sprječite prodiranje stranih tijela u unutrašnjost otvora turbine.
- Posebno pazite na čišćenje gornjeg ruba spremnika i na njegov utor jer je to ključno za brtvljenje između spremnika za prašinu i glave usisavača.

Dodatne upute za održavanje usisavača za prašine štetne po zdravlje** OPASNOST**

Opasnost od ozljeda uslijed kontakta ili udisanja prašina štetnih po zdravlje! Ovisno o klasifikaciji prašine usisivač može sadržavati prašinu štetnu po zdravlje.

- ▶ Radove pranja i održavanja, uključujući i uklanjanje spremnika za sakupljanje prašine, smije provoditi samo stručno osoblje. Nosite odgovarajuću zaštitnu opremu.
- ▶ Svi dijelovi uređaja su nečisti ako ste uređaj izvadili iz opasnog područja. Poduzmite primjerene mjere kako bi se izbjeglo rasprostiranje prašine.
- ▶ Nikada ne pokrećite usisavač bez čitavog sustava filtriranja.
- Pri održavanju i čišćenju usisivačem se mora rukovati tako nema opasnosti za servisno osoblje i druge osobe.
- Koristite filtriranu ventilaciju (npr. pročišćivač zraka) koji kontinuirano filtrira prašinu štetnu po zdravlje iz zraka u prostoriji.
- Nosite zaštitnu odjeću.
- Područje održavanja očistite tako da u okolinu ne dospiju opasni materijali.
- Prije nego što usisivač uklonite iz područja s opasnim materijalima, usište vanjski dio usisavača, obrišite ga ili ga nepropusno zapakirajte. Pritom pazite da se ne rasprostire nataložena, opasna prašina.
- Kod radova na održavanju i popravljaju sve onečišćene dijelove, koji nisu mogli biti očišćeni na zadovoljavajući način, umotajte u nepropusne vrećice te zbrinite sukladno važećim propisima za zbrinjavanje.
- Neka najmanje jednom godišnje **Hilti** servis ili osposobljena osoba provede tehničku provjeru na prašinu, primjerice na oštećenje filtra, nepropusnost uređaja za zrak i funkciju kontrolnih uređaja.



VC 20HX-ACD
VC 40HX-ACD

- Kod usisivača klase H dodatno treba provjeriti učinkovitost filtra usisivača najmanje jednom godišnje ili češće što može biti određeno u nacionalnim zahtjevima. Postupak ispitivanja koji se može primijeniti za dokaz učinkovitost filtra uređaja određen je u EN 60335-2-69 (22.AA.201.2). Ako nije prošao ispitivanje, treba ga ponoviti s novim glavnim filtrom.

Ispraznite spremnik za prašinu kod suhih prašina

1. Izvadite glavu usisivača iz spremnika za prašinu. 269
2. Uхватite za zahvatna korita i prevrnite spremnik za prašinu kako biste ga ispraznili ili izvadite vrećicu za prašinu.
3. Glavu usisivača postavite na spremnik za prašinu. 269



Ako želite završiti usisavanje pridržavajte se napomena u odlomku: Nakon usisavanja suhe prašine 270.

Pražnjenje spremnika za prašinu bez vrećice za prašinu (kod tekućina)

1. Izvadite glavu usisivača iz spremnika za prašinu. 269
2. Uхватite za zahvatna korita i prevrnite spremnik za prašinu kako biste ga ispraznili.
3. Rub spremnika za prašinu očistite krpom.
4. Glavu usisivača postavite na spremnik za prašinu. 269



Ako želite završiti usisavanje pridržavajte se napomena u odlomku: Nakon usisavanja tekućine 270.

Zamjena glavnog filtra

1. Isključite usisivač. 270
2. Ako postoji sljedeća oprema, izvedite dodatno ovu radnju:

VC 20HX-ACD
VC 40HX-ACD

- ▶ Otpustite vijak za fiksiranje s unutarnjim šesterokutom (5 mm).
3. Otvorite zaporni držač kasete filtra.
 4. Otvorite kasetu filtra.
 5. Pažljivo izvadite glavni filter držeći ga za zahvatna korita koja se nalaze u držaču.
 6. Brtvene površine očistite krpom.
 7. Umetnite novi. Glavni filter u kasetu filtra.
 8. Zatvorite kasetu filtra na način da preklopite blokadu poklopca prema naprijed.
 9. Zatvorite zaporne držače kasete filtra.
 10. Pazite da ponovno uklonite prašinu koja zbog zamjene filtra izlazi iz usisivača i/ili glavnog filtra.
 11. Ako postoji sljedeća oprema, izvedite dodatno ovu radnju:

VC 20HX-ACD
VC 40HX-ACD

- ▶ Osigurajte kasetu filtra vijkom za fiksiranje (5 mm).

Provjera nadzora razine napunjenosti

Proizvod ima nadzor razine punjenja koji sprječava prodiranje vode u turbinu i time sprječava oštećenja turbine i proizvoda. Stanje napunjenosti nadzire se putem 2 žičane sonde.

Provjerite jesu li žičane sonde uvijek u besprijekornom tehničkom stanju i nisu li izvršene preinake ili manipulacije. U suprotnom nije zajamčena funkcionalnost proizvoda. Provjerite i očistite sonde isključivo na način koji je dolje opisan.

1. Izvadite glavu usisivača iz spremnika za prašinu. 269
2. Provjerite jesu li isključni kontakti (žičane sonde) zaprljani te ih očistite četkom ukoliko je potrebno.
3. Provjerite ima li na brtvi glave usisivača prljavštine te je po potrebi očistite krpom.
4. Glavu usisivača postavite na spremnik za prašinu. 269

Transport

Usisivač ne smije biti obješen na kran.

- ▶ Čuvajte pribor i dijelove u za to predviđeni držačima.
- ▶ Usisivač ispraznite prije nego što ga prenosite na drugo mjesto.
- ▶ Ako ste usisali tekućine, nemojte prevrtati usisivač ili ga transportirati u uspravnom položaju.
- ▶ Za transport utaknite pomoću konusnog adaptera oba kraja crijeva jedan u drugi.



UPOZORENJE

Opasnost od ozljede zbog prašina štetnih po zdravlje! Iz ulaznog otvora može izaći opasni usisani materijal.

- ▶ Prilikom transporta i kada se usisivač ne koristi, zatvorite ulazni priključak zapornim kolčakom.

Posebne napomene za transport bez prašine

Treba poduzeti sljedeće mjere za transport bez prašine:

Načelno se svi dijelovi usisivača smatraju kontaminiranim ako je usisivač korišten u kontaminiranom području. U skladu s tim rukujte usisivačem i poduzmite sve potrebne mjere kako biste spriječili širenje prašine štetne po zdravlje.



2418904

272

- ▶ Stavite usisno crijevo u isporučenu transportnu vreću i zatvorite je.
- ▶ Zatvorite usisni priključak.
- ▶ Izvadite usisnu cijev s podnom sapnicom iz držača. Nosite usisivač držeći za ručku za prenošenje i usisnu cijev, ne za držač za guranje.
- ▶ Prije uklanjanja usisivača iz kontaminiranog područja morate dekontaminirati vanjsku stranu usisivača metodama usisavanja i temeljito očistiti ili tretirati brtvilom.

Skladištenje

- ▶ Očistite usisivač nakon usisavanja suhih prašina 270 ili tekućih medija 270.
- ▶ Pazite da nema ostataka vode u spremniku ili se npr. ostaci isplake mogu sasušiti u usisnom crijevu ili spremniku.
- ▶ Usisivač zaštitite od neovlaštene uporabe i odložite ga u suhu prostoriju.
- ▶ Usisivač se smije skladištiti samo u zatvorenim prostorijama.

Pomoć u slučaju smetnji

U slučaju smetnji, koje nisu navedene u ovoj tablici ili koje ne možete sami ukloniti, obratite se našem **Hilti** servisu.

Moguće smetnje na proizvodu

Smetnja	Mogući uzrok	Rješenje
Zvučni signal upozorenja (smanjena usisna snaga)	Vrećica za prašinu je puna.	▶ Zamijenite vrećicu za prašinu.
	Element filtra je jako zaprljan.	▶ Ako je deaktivirano automatsko čišćenje filtra, aktivirajte automatsko čišćenje filtra i ostavite usisivač da radi 30 sekundi.
	Začepljeno je usisno crijevo ili štitnik za prašinu električnog alata.	▶ Očistite usisno crijevo i štitnik za prašinu.
	Sklopka za namještanje promjera crijeva u pogrešnom položaju.	▶ Namjestite promjer crijeva 269.
Uređaj ispuhuje prašinu.	Glavni filter nije pravilno montiran.	▶ Ponovno montirajte glavni filter. 272
	Glavni filter je oštećen.	▶ Montirajte novi glavni filter. 272
Uređaj se neželjeno uključuje i isključuje ili dolazi do statičkog praženja preko korisnika.	Nije osiguran elektrostatski odvod, uređaj nije priključen na uzemljenu utičnicu.	▶ Uređaj priključite na uzemljenu utičnicu, koristite antistatičko crijevo.
Motor je prestao raditi.	Aktivirao se osigurač mrežne utičnice.	▶ Uključite osigurač. ▶ Ako se ponovno aktivira, potražite uzrok preopterećenosti strujne mreže.
	Spremnik za prašinu je pun.	▶ Isključite uređaj i ispraznite spremnik za prašinu.
	Aktivirao se termički osigurač motora.	▶ Isključite uređaj i ostavite da se ohladi 5 minuta. ▶ Ako se motor ne pokreće, odnesite svoj uređaj u Hilti servis.
	Termički osigurač motora opetovano isključuje motor.	▶ Proreze za prozračivanje pažljivo očistite suhom četkom.
Motor ne radi u automatskom načinu rada.	Priključeni uređaj je neispravan ili nije pravilno utaknut.	▶ Provjerite funkciju priključenog uređaja i čvrsto utaknite mrežni utikač.
Automatsko čišćenje elementa filtra ne radi.	Usisno crijevo nije priključeno.	▶ Priključite usisno crijevo.

Moguće smetnje tijekom primjene sustava

Ovdje prikazane poruke pogrešaka mogu se prikazati na višefunkcijskom zaslonu proizvoda sustava (npr. bušilici s dijamantnom jezgrom). Pridržavajte se napomena za uklanjanje kvara u uputama za uporabu proizvoda sustava.

Smetnja	Mogući uzrok	Rješenje
 Indikator servisa Zamjena filtra svijetli.	Glavni filter je začepljen ili je prestar.	▶ Provjerite stanje napunjenosti spremnika za prašinu. ▶ Pritisnite upravljačku tipku 268 ▶ Po potrebi zamijenite filter. 272
	Nije umetnut glavni filter.	▶ Umetnite odgovarajući glavni filter. 272



Smetnja	Mogući uzrok	Rješenje
<p>VC</p> <p>Usisivač ne radi ili se isključuje nakon kratkog pokretanja.</p>	<p>Aktivirao se nadzor razine punjenja.</p>	<p>▶ Ispraznite spremnik za prašinu. 272</p>
		<p>▶ Provjerite nadzor razine napunjenosti. 272</p>

Zbrinjavanje otpada

UPOZORENJE

Opasnost od ozljede uslijed nestručnog zbrinjavanja! Opasnosti po zdravlje uslijed istjecanja plinova ili tekućina.

- ▶ Nemojte slati oštećene akumulatorske baterije!
- ▶ Nemojte prekriti priključke nevodljivim materijalom kako biste izbjegli kratki spoj.
- ▶ Akumulatorske baterije zbrinite na način da ne mogu dospjeti djeci u ruke.
- ▶ Zbrinite akumulatorsku bateriju u vašoj **Hilti Store** ili se obratite nadležnoj tvrtki za zbrinjavanje otpada.

Hilti proizvodi su većim dijelom izrađeni od materijala koji se mogu ponovno preraditi. Pretpostavka za to je njihovo stručno razvrstavanje. U mnogim zemljama **Hilti** preuzima vaš stari uređaj na recikliranje. Raspitajte se u **Hilti** servisnoj službi ili kod vašeg prodajnog savjetnika.



- ▶ Električne alate, elektroničke uređaje i akumulatorske baterije ne bacajte u kućni otpad!

Jamstvo proizvođača

- ▶ Ukoliko imate pitanja glede jamstvenih uvjeta, obratite se svojem lokalnom **Hilti** partneru.

Dodatne informacije

Ostale informacije o rukovanju, tehnici, okolišu, RoHS izjavu (samo za tržište Kine i Tajvana) i recikliranju možete pronaći na sljedećoj poveznici: qr.hilti.com/manual/?id=2418904

Tu poveznicu naći ćete na kraju ovih uputa za uporabu u obliku QR koda.



uk Оригінальна інструкція з експлуатації

Інформація щодо інструкції з експлуатації

Про цю інструкцію з експлуатації

- **Попередження!** Перед використанням продукту слід обов'язково прочитати та зрозуміти інструкцію з експлуатації, що додається, у тому числі інструкції, вказівки з техніки безпеки, попереджувальні вказівки, ілюстрації та технічні характеристики. Зокрема, ознайомтеся з усіма інструкціями, вказівками з техніки безпеки, попереджувальними вказівками, ілюстраціями, технічними характеристиками, а також інформацією щодо компонентів та функцій. Недотримання цієї вимоги може призвести до ризику ураження електричним струмом, виникнення пожежі та/або тяжких травм. Зберігайте інструкцію з експлуатації, зокрема всі інструкції, вказівки з техніки безпеки та попереджувальні вказівки, щоб можна було звернутися до них у майбутньому.
- **HILTI** інструменти призначені для професійного використання, а тому їхню експлуатацію, технічне обслуговування та ремонт слід доручати лише авторизованому персоналу зі спеціальною підготовкою. Цей персонал повинен бути спеціально проінструктований про можливі ризики. Інструмент та допоміжне приладдя можуть стати джерелом небезпеки у разі їхнього неправильного застосування некваліфікованим персоналом або у разі використання не за призначенням.
- Інструкція з експлуатації, що додається до продукту, відповідає стану науки і техніки, актуальному на момент її друку. Більш актуальну версію інструкції з експлуатації можна знайти в інтернеті на сторінці з інформацією про продукти Hilti. Для цього перейдіть за посиланням або QR-кодом у цій інструкції з експлуатації, що позначені символом
- У разі зміни власника передавайте продукт лише разом із цією інструкцією з експлуатації.

Пояснення символів

Попереджувальні вказівки

Попереджувальні вказівки інформують користувача про фактори небезпеки, пов'язані із застосуванням інструмента. Використовуються такі сигнальні слова:

НЕБЕЗПЕКА

НЕБЕЗПЕКА !

- ▶ Указує на безпосередню небезпеку, що може призвести до отримання тяжких тілесних ушкоджень або навіть до смерті.

ПОПЕРЕДЖЕННЯ

ПОПЕРЕДЖЕННЯ !

- ▶ Указує на потенційно небезпечну ситуацію, яка може призвести до отримання тяжких тілесних ушкоджень або навіть смерті.



⚠ ОБЕРЕЖНО

ОБЕРЕЖНО !

► Указує на потенційно небезпечну ситуацію, яка може призвести до отримання тілесних ушкоджень або до матеріальних збитків.

Символи у документі

У наших документах використовуються такі символи:

	Перед використанням прочитайте інструкцію з експлуатації
	Обережно!
	Указівки щодо експлуатації та інша корисна інформація
	Поводження з матеріалами, придатними для вторинної переробки
	Не викидайте електроінструменти і акумуляторні батареї у баки для побутового сміття

Символи на ілюстраціях

На наших ілюстраціях використовуються такі символи:

	Цифрами позначаються відповідні ілюстрації, наведені на початку цієї інструкції
	Нумерація відображає послідовність робочих кроків на ілюстраціях та може відрізнятися від нумерації у тексті
	Номера позицій, наведені на оглядовій ілюстрації , відповідають номерам у легенді, що представлена у розділі « Огляд продукту »
	Цей символ позначає аспекти, на які слід звернути особливу увагу під час застосування інструмента.

Символи, що обумовлені типом інструмента

Загальні символи

Символи, що пов'язані з виробом.

	Інструмент підтримує технологію NFC та є сумісним із платформами iOS та Android.
--	--

Заборонні знаки

Заборонні знаки вказують на заборонені дії.

	Транспортування інструмента за допомогою підйомного крана заборонено
--	--

Безпека

Загальні вказівки з техніки безпеки

► **ПОПЕРЕДЖЕННЯ! ОБОВ'ЯЗКОВО ОЗНАЙОМТЕСЯ ЗІ ВСІМА ВКАЗІВКАМИ.** Щонайменшого недотримання вказівок та інструкцій з техніки безпеки може бути досить для враження електричним струмом, пожежі та/або отримання тяжких травм. **ЗБЕРІГАЙТЕ ЦІ ВКАЗІВКИ В НАДІЙНОМУ МІСЦІ.**

- Вносити будь-які зміни до конструкції інструмента заборонено.
- Використовуйте лише той інструмент, який призначений для виконання відповідного типу робіт. Використовуйте інструмент тільки за призначенням; не користуйтеся несправним інструментом.
- Перш ніж починати роботу з інструментом, ознайомтеся з правилами його використання, процедурою належної утилізації матеріалів, а також з можливими факторами безпеки, яку вони становлять.
- Інструмент дозволяється використовувати лише тим особам, які ознайомилися з ним, були проінструктовані стосовно його безпечного використання і розуміють пов'язані з цим небезпеки. Інструмент не призначений для використання дітьми. Забезпечте належний догляд за дітьми та подбайте про те, щоб вони не грали з інструментом.
- Інструменти, які не використовуються, зберігайте у безпечному місці. Якщо Ви не використовуєте інструменти, зберігайте їх у сухому місці, яке розташоване високо над підлогою або зачиняється на замок і тому є недоступним для дітей.
- Враховуйте правила техніки безпеки і попередження нещасних випадків, чинні у Вашій країні.
- Забороняється направляти усмоктувальний шланг на людей та тварин.
- Не використовуйте пиросос у воді або під водою.

Безпека на робочому місці

- Подбайте про належне освітлення робочого місця.
- Подбайте про належну вентиляцію робочого місця. Недостатньо провітрюване робоче місце може стати причиною погіршення стану здоров'я через високе пилове навантаження.
- Зона проведення робіт має бути чистою та вільною від сторонніх предметів; також необхідно пам'ятати про кабелі живлення, що прокладені у цій зоні. Необережне прокладання кабелів живлення може призвести до спотикання та, як наслідок, до травмування.



- ▶ Не використовуйте інструмент у вибухонебезпечному середовищі, що містить легкозаймисті рідини, гази або пил. Під час роботи електроінструментів утворюються іскри, від яких можуть зайнятися легкозаймисті випари або пил.
- ▶ Під час використання пилозбірника необхідно подбати про належну кратність повітрообміну L у приміщенні, якщо відпрацьоване повітря направляється з інструмента назад у приміщення.

Безпека персоналу

- ▶ Будьте уважними, зосередьтеся на виконуваній операції, до роботи з інструментом ставтеся відповідально. Не користуйтеся інструментом, якщо Ви втомлені або перебуваєте під дією наркотичних речовин, алкоголю або лікарських засобів. Під час роботи з інструментом не відволікайтеся ні на мить, оскільки це може призвести до отримання серйозних травм.
- ▶ Уникайте виконання роботи в незручній позі. Під час виконання робіт ставайте в стійку позу і намагайтесь повсякчас утримувати рівновагу.
- ▶ Оператор виробу та особи, які знаходяться поруч, мають під час застосування та технічного обслуговування виробу використовувати відповідні засоби індивідуального захисту. Робота з певними матеріалами потребує додаткових захисних засобів: з відповідною інформацією можна ознайомитися у розділі «Захист від пилу та сміття»  277.
- ▶ Якщо передбачена можливість встановлення системи пиловидалення та пилозбірників, обов'язково переконайтеся в тому, що вони правильно приєднані й використовуються належним чином. Застосування системи пиловидалення дозволяє зменшити негативний вплив пилу на персонал.
- ▶ Інструмент не призначений для використання особами (у тому числі дітьми) з обмеженими фізичними, чуттєвими або розумовими можливостями, а також особами без відповідного досвіду та/або професійної підготовки.
- ▶ Дітей слід проінструктувати щодо правил безпечного використання інструмента, а також слід наглядати за ними, щоб вони не грали з інструментом.
- ▶ Цей інструмент може використовуватися дітьми старше 8 років, особами з обмеженими фізичними, чуттєвими або розумовими можливостями, а також особами без відповідного досвіду або професійної підготовки, якщо вони працюють під наглядом або отримали інструкції щодо належного використання інструмента та розуміють пов'язані з цим ризики. Дітям забороняється грати з інструментом. Читання та відповідне технічне обслуговування інструмента можна доручати дітям тільки за умови належного нагляду.

Електрична безпека

- ▶ Штепсельна вилка інструмента повинна підходити до розетки живлення. Забороняється вносити зміни до конструкції штепсельної вилки. Не дозволяється застосовувати перехідні штепсельні вилки в інструментах із захисним заземленням. У разі застосування оригінальних штепсельних вилок і відповідних розеток знижується ризик ураження електричним струмом.
- ▶ Не використовуйте виріб у разі пошкодження його кабелю живлення або штепсельної вилки. Якщо кабель живлення або штепсельна вилка виробу пошкоджені, будь ласка, передайте виріб до сервісного центру компанії **Hilti** для проведення перевірки або ремонту.
- ▶ Не прокладайте кабель живлення під килимом, предметами меблі або іншими виробами. Не накривайте кабель живлення маленькими килимками, килимовими доріжками та іншим подібним покриттям. Прокладайте кабель живлення поза межами звичайних маршрутів руху та дбайте про те, щоб він не створював небезпеку спотикання.
- ▶ Уставете штепсельну вилку у відповідну заземлену та належним чином установлену розетку, яка відповідає усім чинним місцевим нормам. Якщо у Вас виникли сумніви стосовно належного заземлення розетки, її повинен перевірити кваліфікований електрик.
- ▶ Переконайтеся, що кабель живлення не лежить у калюжі.
- ▶ Регулярно перевіряйте з'єднувальний кабель інструмента та у разі пошкодження замінійте його у сервісному центрі компанії **Hilti**. Регулярно перевіряйте стан подовжувальних кабелів і замінійте їх у разі пошкодження.
- ▶ Якщо під час роботи було пошкоджено з'єднувальний кабель, що підключається до мережі живлення, та/або подовжувальний кабель, доторкатися до них заборонено. Вийміть штепсельну вилку кабелю живлення з розетки. Якщо пошкоджено з'єднувальний кабель, що підключається до мережі живлення, та подовжувальний кабель, це становить небезпеку ураження електричним струмом.
- ▶ З'єднувальний кабель, що підключається до мережі живлення, можна замінити тільки на кабель відповідного типу, який зазначений у цій інструкції з експлуатації.
- ▶ Використовуйте кабель тільки за призначенням, не переносьте за нього інструмент, не користуйтеся ним для підвішування інструмента та не тримайтеся за нього, дістаючи штепсельну вилку з розетки. Оберігайте кабель від впливу високих температур, від дії мастик та контакту з гострими кромками або рухомими частинами інструмента. Пошкоджений або заплутаний кабель підвищує ризик ураження електричним струмом.
- ▶ Якщо потрібно перемістити пилосос в інше місце, ніколи не тягніть його за кабель живлення. Не переїжджайте колесами пилососа кабель живлення.
- ▶ У разі відключення електроживлення вимкніть інструмент і вийміть штепсельну вилку кабелю живлення з розетки.
- ▶ Установлюючи верхню частину пилососа, слідкуйте за тим, щоб Ви не защемили пальці та не пошкодили кабель живлення. Будьте обережними, оскільки існує ризик отримання травм або пошкодження обладнання.
- ▶ Захищайте інструмент від дощу та вологи. У разі проникнення води в електроінструмент підвищується ризик ураження електричним струмом.
- ▶ Не користуйтеся інструментом, якщо він забруднений або мокрий. Якщо на поверхні інструмента накопичується волога та пил – це передусім стосується пилу струмопровідних матеріалів, – то за несприятливих умов це може призвести до ураження електричним струмом. Тому рекомендується регулярно здавати забруднені інструменти до сервісної служби компанії **Hilti** для перевірки, особливо якщо Вам часто доводиться виконувати обробку струмопровідних матеріалів.
- ▶ Перш ніж проводити роботи з огляду і технічного обслуговування, замінівайте фільтри або приладдя або ставити виріб на тимчасове зберігання (наприклад, під час перерв у роботі), від'єднуйте виріб від головного джерела електроживлення (диставьте штекер кабелю живлення з розетки, виймайте акумуляторну батарею). Такий запобіжний захід допоможе уникнути випадкового вмикання інструмента.
- ▶ Щоб уникнути електростатичних ефектів, використовуйте антистатичний усмоктувальний шланг.

Використання інструмента та дбайливий догляд за ним

- ▶ Ніколи не залишайте інструмент без нагляду.
- ▶ Пилосос можна використовувати лише зі встановленим і непошкодженим головним фільтром. Перевіряйте фільтр перед кожним використанням пилососа.
- ▶ Захищайте інструмент від впливу низьких температур.





- ▶ Перевіряйте інструмент та його приладдя на наявність пошкоджень. Перед кожним застосуванням інструмента ретельно перевіряйте справність та функціонування захисних пристроїв і деталей, що легко пошкоджуються. Перевіряйте рухомі деталі на наявність пошкоджень; вони повинні справно працювати та не заклинювати. Усі деталі інструмента мають бути належним чином змонтовані та повинні відповідати всім вимогам щодо забезпечення його безперервної роботи.
- ▶ Доручайте ремонт інструмента лише кваліфікованому персоналу зі спеціальною підготовкою за умови використання тільки оригінальних запасних частин. Це гарантуватиме безпечне використання інструмента.
- ▶ Для транспортування інструмента забороняється використовувати кран або інші підйомні засоби.
- ▶ Не використовуйте інструмент як драбину.
- ▶ Регулярно чистьте обмежувач рівня води щіткою відповідно до вказівок, а також перевіряйте його на наявність пошкоджень.

Додаткові вказівки щодо усмоктування вибухонебезпечних речовин

- ▶ Регулярно перевіряйте цілісність та справну роботу заземлення. Дотримуйтеся місцевого законодавства й правил, що діють у місці використання виробу.
- ▶ Під час роботи з виробом акуратно укладайте усмоктувальний шланг і не допускайте його перегинання.
- ▶ Регулярно перевіряйте усмоктувальний шланг і контейнер для сміття на предмет накопичення пилу та видаляйте його, якщо він накопився на усмоктувальному шлангу, контейнері для сміття або корпусі виробу. Накопичення пилу або рідких залишків може призвести до займання.
- ▶ Підключайте виріб тільки до тих виробів, які разом із пилом **не генерують** джерела займання (наприклад, гарячу металеву стружку, іскри).
- ▶ Переконайтеся, що струмопровідні елементи інших компонентів системи мають електростатичне заземлення. Це, зокрема, стосується витяжних кожухів та струмопровідних деталей виробів або робочих інструментів класу II. Електростатичне заземлення може здійснюватися через сам виріб або через окремі пристрої електростатичного заземлення.
- ▶ Використовуйте лише те приладдя, яке рекомендоване компанією Hilti. У разі використання іншого приладдя може виникнути ризик вибуху.
- ▶ Під час усмоктування небезпечних речовин, особливо під час роботи з електроінструментами в умовах підвищеного пилоутворення, система очистки фільтра завжди має бути активованою.

Захист від пилу та сміття

Згідно зі стандартом EN 60335-2-69 пиლოსоси та пилозбірники Hilti поділяються за варіантами виконання відповідно до класів пилу L, M або H. Залежно від варіанта виконання цей виріб можна використовувати для усмоктування пилу лише вказаного класу. Дотримуйтеся відповідних національних вказівок щодо класифікації пилу та правильного поводження зі шкідливим для здоров'я пилом.

- ▶ Перш ніж розпочинати використання інструмента, з'ясуйте клас небезпеки пилу, що утворюватиметься під час роботи. Інструмент **не** призначений для використання зі шкідливими матеріалами, наприклад з азбестом та свинцем, тому його забороняється застосовувати для таких матеріалів  278. Використання інструмента з матеріалами, що містять свинець або азбест, призведе до анулювання гарантії виробника.
- ▶ Негайно вимикайте пиლოსос у разі появи піни або рідини.
- ▶ Під час роботи з мінеральним буровим шламом використовуйте захисний одяг та уникайте контакту шламу зі шкірою (pH > 9 має роз'їдачу дію).
- ▶ Уникайте контакту з лужними або кислотними рідинами. У разі випадкового контакту зі шкірою негайно промийте уражене місце достатньою кількістю води. Якщо рідина потрапила в очі, промийте їх великою кількістю води та терміново зверніться по лікарську допомогу.
- ▶ Пил, який утворюється під час шліфування, обробки наждачним папером, різання та свердління певних матеріалів, може містити небезпечні хімічні речовини. Деякі приклади таких матеріалів: свинець або фарби на основі свинцю; цегла, бетон та інші матеріали, що використовуються для споруджування стін, зокрема природний камінь та інші речовини, які містять кварц; певні види деревини, зокрема дуб або бук, а також деревина, яка пройшла хімічну обробку; азбест або матеріали, що містять азбест. Визначайте рівень впливу пилу на оператора та осіб, які знаходяться поблизу, приймаючи до уваги клас небезпеки оброблюваних матеріалів. Вживайте потрібних заходів, щоб утримувати вплив пилу на мінімально можливому рівні, зокрема використовуйте систему видалення пилу або відповідний респіратор. До загальних заходів, спрямованих на зменшення впливу пилу, належать такі:
 - ▶ виконання робіт на добре провітрюваній ділянці;
 - ▶ уникнення тривалого контакту з пилом;
 - ▶ недопущення контакту пилу з обличчям та тілом;
 - ▶ використання захисного одягу, а також миття засмічених ділянок водою з милом.
- ▶ Надягайте захисні рукавиці під час використання інструмента для усмоктування гарячого пилу та сміття температурою до 60 °C (140 °F).
- ▶ Залежно від ступеня небезпеки усмоктуваного пилу на пиლოსос слід установлювати відповідні фільтри.
- ▶ Забороняється усмоктувати предмети, які можуть спричинити травми навіть під час знаходження у мішку для пилу (наприклад, предмети з гострими кінцями або краями).
- ▶ Під час усмоктування займистого пилу існує небезпека займання або вибуху. Якщо виріб необхідно використовувати для усмоктування таких матеріалів, то у якості оператора слід залучати кваліфікованого спеціаліста.
- ▶ Спорожніть пилозбірник одразу після його заповнення або наприкінці робочої зміни, а також перед транспортуванням виробу.
- ▶ Комбінування певних металів або типів пилу, зокрема металевого пилу, з водою може призводити до займання або вибуху. Використовуйте виріб для усмоктування тільки тих матеріалів, які прямо зазначені виробником виробу й перелічені у списку припустимих застосувань  278.
- ▶ Ознайомтеся з усіма важливими властивостями займистого пилу та можливими реакціями інших речовин, а також визначте всі аспекти безпеки, пов'язані з поводженням з пилом.



Опис

Огляд продукту 1

- | | | | |
|---|---|---|---|
| ① | Верхня частина пилососа | ⑫ | Поворотний перемикач режимів роботи |
| ② | Рукоятка для перенесення | ⑬ | Забірний фітинг (усмоктувального шланга) |
| ③ | Індикаторне поле та панель керування | ⑭ | Інтегрована розетка |
| ④ | Заглушка для радіомодуля (опція) | ⑮ | Контейнер VC 20/ VC 150-6 |
| ⑤ | Кріпильна петля для валізи Hilti | ⑯ | Контейнер VC 40/ VC 150-10 |
| ⑥ | Кріпильний гачок (2x) із гумовою стрічкою | ⑰ | Резервуар для довгих мішків VC-CB (опція) |
| ⑦ | Дротові щупи для перевірки рівня заповнення | ⑱ | Фіксатор контейнера (2x) |
| ⑧ | Вентиляційний отвір | ⑲ | Поворотні колеса з гальмом |
| ⑨ | Кабель живлення | ⑳ | Рукоятка для перевезення (висувна) |
| ⑩ | Скоба-фіксатор касети фільтра | ㉑ | Скоба-фіксатор для рукоятки для перевезення |
| ⑪ | Касета фільтра | ㉒ | Рукоятка для перенесення |

Індикаторне поле та панель керування

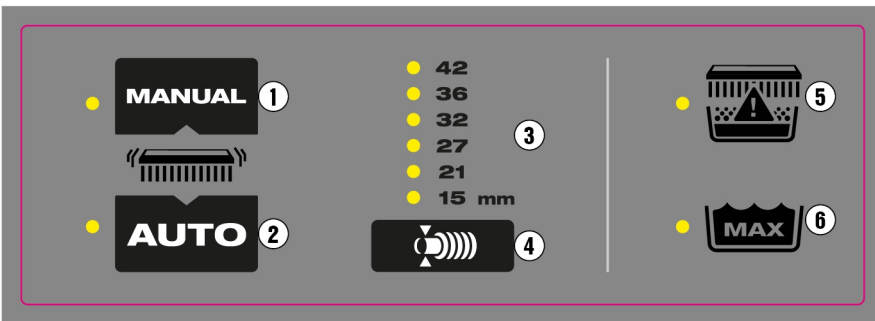

- | | | | |
|---|--|---|--|
| ① | Кнопка керування ручною очисткою фільтра | ④ | Кнопка налаштування діаметра шланга |
| ② | Кнопка керування автоматичною очисткою фільтра | ⑤ | Світлодіодний індикатор стану фільтра |
| ③ | Індикація вибраного діаметра шланга | ⑥ | Світлодіодний індикатор максимального рівня води |

Використання за призначенням

Описані у цьому документі інструменти являють собою універсальні промислові пилососи. Вони можуть використовуватися як для вологого, так і для сухого прибирання.

Щоб уникнути ризику травмування, використовуйте лише оригінальне приладдя та інструменти виробництва компанії Hilti. Щоб уникнути електростатичних ефектів, використовуйте антистатичний усмоктувальний шланг.

Допустимі способи застосування

- Усмоктування великих обсягів мінерального пилу під час застосування інструмента в комбінації з алмазними шліфувальними системами, відрізними машинами, перфораторами та коронками для сухого буріння виробництва компанії Hilti
- Усмоктування мінерального бурового шламу під час застосування інструмента в комбінації з установками алмазного буріння Hilti та алмазними пилами Hilti
- Усмоктування рідких речовин температурою до 60 °C (140 °F)
- Усмоктування займистого пилу в незащитних (звичайних) місцях (не у вибухонебезпечних зонах).
- Усмоктування рідких речовин з температурою займання вище 55 °C (131 °F)
- Усмоктування тирси та деревного пилу під час застосування інструментів Hilti, що призначені для пиляння, шліфування та свердління

VC 20MX-ACD
VC 40MX-ACD

- Усмоктування сухого незаймистого шкідливого для здоров'я пилу, рідини, тирси, а також небезпечного пилу, для якого зазначена максимально допустима концентрація $\geq 0,1 \text{ мг/м}^3$ (пил класу M).



Пилососи, які використовуються для збирання мінерального пилу, що містить кварц, повинні відповідати принаймні класу M.



- Усмоктування сухого незаймистого пилу класу H, який є шкідливим для здоров'я згідно зі стандартом EN 60335-2-69.

Неприпустимі способи застосування

- Усмоктування речовин та рідин, температура яких перевищує 60 °C (140 °C) (наприклад, гарячий попіль або сигарети, що тліють)
- Усмоктування агресивних та легкозаймистих рідин, наприклад охолоджувальних рідин, мастильних матеріалів, бензину, розчинників, кислот (pH <5), лугів (pH >12,5)
- Усмоктування гострих предметів або предметів із гострими краями, які можуть пошкодити встановлений мішок для пилу
- Усмоктування гарячих часток або матеріалів, що тліють, які можуть спричинити пожежу або вибух в усмоктувальному шлангу або контейнері.
- Усмоктування магнієвого пилу та порошку.
- Усмоктування сухого пилу або рідких речовин з температурою займання нижче 55 °C (131 °F)
- Усмоктування пилу або рідких речовин з високим ризиком вибуху (енергія займання менше 1 мДж), а також сумішей із займистого пилу та рідин
- Використання у закритих (небезпечних) місцях (у вибухонебезпечних зонах).
- Усмоктування азбесту і матеріалів із вмістом азбесту, а також свинцю і матеріалів із вмістом свинцю



Відповідний спеціаліст повинен принаймні один раз на рік оглядати пилосос класу H; крім того, слід проводити технічне обслуговування пилососа та за необхідності усувати несправності. Результат перевірки надається на вимогу. Дотримуйтеся норм, передбачених для Вашої країни! Під час застосування пилососа класу H врахуйте правила техніки безпеки і попередження нещасних випадків, чинні у Вашій країні.

Можливі варіанти неналежного використання

- Використання стаціонарно у тривалому режимі роботи, наприклад в автоматичних або напівавтоматичних системах
- Використання пилососа, коли він лежить на боці
- Використання пилососа як драбини
- Транспортування пилососа за допомогою крана або інших підйомних засобів

Указівки щодо експлуатації

Зверніться до сторінки Hilti з інформацією про продукт!

Усі мішки для пилу, фільтри та інше приладдя, які підходять до цієї моделі пилососа, наведені на сторінці з інформацією про цей виріб – qr.hilti.com/r0000000.



Відскануйте QR-код, щоб одразу перейти до сторінки виробу Hilti.

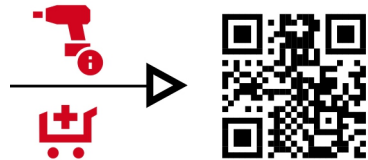

Приладдя та способи його використання



Мішки для пилу використовуйте лише один раз. Усі мішки для пилу призначені для одноразового використання – вони можуть порватися, якщо їх використовувати більше одного разу.

Приладдя	Тип використання
Синтетичний мішок для пилу PE VC 20, VC 150-6	Усмоктування мінеральних речовин (сухих)
Синтетичний мішок для пилу PE VC 40, VC 150-10	Усмоктування мінеральних речовин (сухих)
Мішок для пилу Fleece VC 20, VC 150-6	Усмоктування тирси (сухої) (не підходить для мінеральних речовин)
Мішок для пилу Fleece VC 40, VC 150-10	Усмоктування тирси (сухої) (не підходить для мінеральних речовин)
Мішок для пилу VC 20H-X* (синтетичний)	Усмоктування мінеральних речовин, вологе та сухе прибирання
Мішок для пилу VC 40H-X* (синтетичний)	Усмоктування мінеральних речовин, вологе та сухе прибирання
Фільтр PTFE VC 20/40/150	Для всіх застосувань (вологих та сухих)
Фільтр VC 20/40/150 універсальний	Для всіх застосувань (вологих та сухих)
Фільтр HEPA VC 20/40/150	Вологе та сухе прибирання
Фільтр H VC 20/40/150*	Спеціальний фільтр для застосування з пилом класу H (очищується)



Приладдя	Тип використання
Усмоктувальний шланг 36×4,65M AS	Вологе та сухе прибирання
*У разі використання пирососа класу Н завжди використовуйте відповідний фільтр (сертифікований для пилу класу Н) і відповідний мішок для пилу (сертифікований для пилу класу Н). Інакше відповідність пирососа сертифікації за класом пилу не гарантується.	

Спеціальні наклейки на інструменті

ПОПЕРЕДЖЕННЯ! Цей пиросос містить шкідливий для здоров'я пил. Тільки спеціалістам дозволяється утилізувати мішок для пилу, а також здійснювати технічне обслуговування інструмента – за умови використання відповідних засобів індивідуального захисту. Використовуйте пиросос лише з повністю зібраною та справною системою фільтрації.

Класифікація пилу наведена на наклейці, яка нанесена на виріб. Одна з наведених нижче попереджувальних наклейок закріплена на пирососі:

Попереджувальна наклейка M

VC 20MX-ACD згідно з IEC 60335-2-69:2021
VC 40MX-ACD згідно з IEC 60335-2-69:2021



Попереджувальна наклейка H

VC 20HX-ACD згідно з IEC 60335-2-69:2021
VC 40HX-ACD згідно з IEC 60335-2-69:2021



Попереджувальна наклейка ACD

VC 20MX-ACD згідно з IEC 60335-2-69:2021
VC 40MX-ACD згідно з IEC 60335-2-69:2021
VC 20HX-ACD згідно з IEC 60335-2-69:2021
VC 40HX-ACD згідно з IEC 60335-2-69:2021



Слідкуйте за тим, щоб попереджувальні наклейки завжди залишалися добре помітними.

Комплект постачання

Промисловий пиросос для вологого/сухого прибирання; до комплекту також входить фільтруючий елемент, усмоктувальний шланг із поворотною муфтою (зі сторони пирососа) та муфтою для приєднання змінного робочого інструмента, мішок для пилу (синтетичний) PE, інструкція з експлуатації

Інше приладдя, допущене до експлуатації з Вашим інструментом, Ви можете придбати у **Hilti Store** або на веб-сайті **www.hilti.group**

Bluetooth

Цей інструмент оснащений функцією Bluetooth (опція).

Bluetooth – це технологія бездротової передачі даних, завдяки якій два інструменти з інтерфейсом Bluetooth, розташовані на невеликій відстані, можуть обмінюватися між собою інформацією.

Варіанти індикації та попереджувальні сигнали

Пиросос оснащений низкою систем моніторингу, які видають оптичні попереджувальні сигнали (за допомогою світлодіодного індикатора) або звукові попереджувальні сигнали:



Світлодіодні елементи індикації

Елемент індикації	Світлодіодний індикатор	Значення
	Світлодіод горить зеленим кольором	Автоматична очистка фільтра активована.
	Світлодіод мигає оранжевим кольором	Головний фільтр майже заповнений і потребує очищення 283.
 Індикація стану головного фільтра	Світлодіод горить червоним кольором	Варіант 1: Контейнер для сміття повний. Перевірте ступінь заповнення контейнера для сміття. Варіант 2: Головний фільтр засмічений. Запустіть процес ручної очистки фільтра 283. Якщо світлодіодний індикатор продовжує горіти, замініть головний фільтр 286.
	Світлодіод мигає червоним кольором	Головний фільтр не встановлено або встановлено неправильно. Перевірте, чи правильно вставлено і закріплено головний фільтр 286.
	Світлодіод горить червоним кольором (тільки під час вологого прибирання)	Досягнуто максимальний рівень заповнення, і спрацювала система контролю рівня заповнення. Спорожніть контейнер для сміття 285.

Звукові попереджувальні сигнали

Якщо швидкість повітря в усмоктувальному шлангу падає нижче 20 м/с, інструмент з міркувань безпеки видає попереджувальний звуковий сигнал.

Щоб забезпечити належну активацію попереджувального звукового сигналу, необхідно встановити на цьому пристрої вірне значення діаметра шланга 280, що використовується.

Очистка фільтра

Інструмент оснащений системою очистки фільтра: вона, наскільки це можливо, дозволяє вручну або автоматично видалити з фільтруючого елемента пил, який у ньому накопичився. Фільтруючий елемент автоматично очищається струменем повітря (пульсуючий звук). Очистка фільтра працює тільки тоді, коли приєднаний усмоктувальний шланг.

Щоб вимкнути автоматичну очистку фільтра, натисніть кнопку **AUTO**; щоб увімкнути її знову, натисніть кнопку **AUTO** ще раз.

Незалежно від функції автоматичної очистки фільтра, фільтр у будь-який час можна очистити вручну 283.

Дізнайтеся, які значення мають світлодіодні індикатори кнопок керування системою очистки фільтра. 281
Автоматична очистка фільтра вмикається після кожного запуску пілососа.

Під час застосування виробу в поєднанні з іншими пристроями (особливо під час шліфування, різання та штробління) або під час усмоктування значних обсягів пилу слід активувати систему автоматичної очистки фільтра, щоб забезпечити високу потужність усмоктування протягом тривалого часу.

Технічні дані
Характеристики інструмента

Якщо живлення інструмента здійснюється від генератора або трансформатора, то його вихідна потужність має принаймні вдвічі перевищувати номінальну споживану потужність, вказану на заводській таблиці інструмента. Робоча напруга трансформатора або генератора повинна постійно перебувати у межах від +5% до -15% від номінальної напруги інструмента.

	VC 20MX-ACD	VC 40MX-ACD	VC 20HX-ACD	VC 40HX-ACD
Покоління виробу	5	5	5	5
Маса	11 кг	14,8 кг	11 кг	14,8 кг
Корисний об'єм для пилу	15 кг	34 кг	15 кг	34 кг
Корисний об'єм для рідини	9 л	22,8 л	9 л	22,8 л
Об'єм контейнера	15 л	30 л	15 л	30 л
Макс. додаткове навантаження	25 кг	25 кг	25 кг	25 кг
Температура повітря	-10 °C ... 40 °C	-10 °C ... 40 °C	-10 °C ... 40 °C	-10 °C ... 40 °C



	VC 20MX-ACD	VC 40MX-ACD	VC 20HX-ACD	VC 40HX-ACD
Частота електромережі	50 Гц ... 60 Гц	50 Гц ... 60 Гц	50 Гц ... 60 Гц	50 Гц ... 60 Гц
Очистка фільтра	автоматична, із керуванням за допомогою датчика	автоматична, із керуванням за допомогою датчика	автоматична, із керуванням за допомогою датчика	автоматична, із керуванням за допомогою датчика
Клас захисту	I	I	I	I
Вид захисту	IP X4	IP X4	IP X4	IP X4

Номінальна напруга

	110 В	110 В (GB 16 A)	110 В (GB 32 A)	220–240 В	220–240 В (CH)
Номінальна споживана потужність	1 100 Вт	1 100 Вт	1 100 Вт	1 200 Вт	1 200 Вт
Приєднана потужність – інтегрована розетка для електроінструмента	*/•	650 Вт (тільки для моделей з інтегрованою розеткою)	1 600 Вт	2 400 Вт	1 100 Вт
Підключення до мережі живлення (тип)	H07 RNF 3G 1,5 мм ²	H07 RNF 3G 1,5 мм ²	H07 RNF 3G 2,5 мм ²	H07 RNF 3G 1,5 мм ²	H07 RNF 3G 1,5 мм ²

220–240 В (GB)					
Номінальна споживана потужність	1 200 Вт				
Приєднана потужність – інтегрована розетка для електроінструмента	1 800 Вт				
Підключення до мережі живлення (тип)	H07 RNF 3G 1,5 мм ²				

Об'ємна витрата й сила усмоктування

		110 В (GB 16 A)	110 В (GB 32 A)	110 В	220–240 В
Макс. об'ємна витрата	Турбіна	71 л/с 255,6 м ³ /год 150 куб. футів/хв	71 л/с 255,6 м ³ /год 150 куб. футів/хв	71 л/с 255,6 м ³ /год 150 куб. футів/хв	74 л/с 266,4 м ³ /год 157 куб. футів/хв
	Кінець шланга	49,2 л/с 177,1 м ³ /год 104 куб. футів/хв	49,2 л/с 177,1 м ³ /год 104 куб. футів/хв	49,2 л/с 177,1 м ³ /год 104 куб. футів/хв	50,6 л/с 183 м ³ /год 107 куб. футів/хв
Макс. розрідження		22,3 кПа (223 мбар)	22,3 кПа (223 мбар)	22,3 кПа (223 мбар)	24,5 кПа (245 мбар)

220–240 В (CH)		
Макс. об'ємна витрата	Турбіна	74 л/с 266,4 м ³ /год 157 куб. футів/хв
	Кінець шланга	50,6 л/с 183 м ³ /год 107 куб. футів/хв
Макс. розрідження		24,5 кПа (245 мбар)

Інформація про шум

Рівень шумової потужності (L _{WA})	83 дБ(А)
Рівень звукового тиску (L _{pA})	70 дБ(А)
Похибка (шум) (K _{pA} та K _{WA})	2 дБ(А)

Сумарне значення вібрації

Сумарне значення вібрації	< 2,5 м/с ²
---------------------------	------------------------

Підготовка до роботи

Знімання верхньої частини пилососа



1. Вийміть штепсельну вилку кабелю живлення з розетки.
2. Відкрийте 2 фіксатори.
3. Зніміть верхню частину пилососа з контейнера для сміття.
4. Розмістіть верхню частину пилососа на рівній поверхні.

Установлення верхньої частини пилососа



1. Перевірте, чи немає бруду на контактних поверхнях верхньої частини пилососа.
2. Установіть верхню частину пилососа назад на контейнер для сміття.
3. Переконайтеся, що верхня частина пилососа надійно закріплена, і приєднайте до неї фіксатори.
4. Закрийте фіксатори.
5. Переконайтеся, що верхня частина пилососа встановлена вірно та зафіксована належним чином.



Установлення синтетичного мішка для пилу 2

1. Зніміть верхню частину пилососа з контейнера для сміття.  282
2. Установіть мішок для пилу в контейнер для сміття.
3. Загорніть мішок для пилу за край контейнера для сміття.
 - ▶ Переконайтеся, що край накладається приблизно на 5 см для досягнення оптимального ущільнення.
4. Установіть верхню частину пилососа на контейнер для сміття.  282
5. Приєднайте усмоктувальний шланг.

Установлення фільтра-мішка із нетканого матеріалу

1. Зніміть верхню частину пилососа з контейнера для сміття.  282
2. Установіть мішок для пилу в контейнер для сміття.
3. Установіть адаптер у тримач, що входить до комплекту постачання.
4. Переконайтеся, що адаптер зафіксований належним чином, а мішок для пилу не виступає над краєм контейнера.
5. Установіть верхню частину пилососа на контейнер для сміття.  282
6. Приєднайте усмоктувальний шланг.

Приєднання/від'єднання усмоктувального шланга

1. Щоб приєднати усмоктувальний шланг, уставте його у забірний фітінг.
2. Щоб від'єднати усмоктувальний шланг від забірного фітінга, потягніть за нього, одночасно виконуючи ним обертові рухи.

Установлення діаметра шланга

1. Під час усмоктання тирси та сухого незаймистого пилу, для якого встановлена певна максимально допустима концентрація, переконайтеся, що діаметр шланга відповідає значенню, на яке встановлений перемикач діаметра шланга.
2. Щоб змінити налаштування діаметра шланга, а з ним – і поріг спрацювання попереджувального звукового сигналу, декілька разів натисніть кнопку .

Експлуатація** ОБЕРЕЖНО**

Ризик отримання травм через неконтрольований рух! Якщо система блокування коліс не задіяна, пилосос може раптово зсунутися зі місця.

- ▶ Щоб пилосос надійно стояв на обраному місці, скористайтеся системою блокування коліс.

 ПОПЕРЕДЖЕННЯ

Ризик отримання травм. У разі пошкодження системи фільтрації до повітря може потрапити шкідливий для здоров'я пил.

- ▶ У разі надзвичайної ситуації (наприклад, у разі пошкодження фільтра) вимкніть пилосос, від'єднайте його від усіх джерел живлення (зніміть акумулятор або вийміть штепсельну вилку кабелю живлення з розетки) та передайте кваліфікованому персоналу для проведення перевірки.

 НЕБЕЗПЕКА

Небезпека через екзотермічні реакції! Під час роботи з металевим пилом, наприклад магнієвим або алюмінієвим, можуть виникати сильні екзотермічні реакції (наприклад, займання, вибухи). Це підвищує ризик травмування через опіки та вибухи.

- ▶ Перед початком роботи ознайомтеся з властивостями пилу та повністю вивчіть необхідні заходи безпеки.
- ▶ Пам'ятайте про безпеку, яка може виникнути через поєднання різних речовин. Це, зокрема, стосується хімічних реакцій між різними видами металевого пилу або металевим пилом і водою.

Увімкнення або вимкнення пилососа**Увімкнення пилососа та вибір режиму роботи**

1. Поверніть поворотний перемикач режимів роботи в одне з таких положень:
 - ▶ **ON** (увімк.): Пилосос працює у звичайному режимі роботи
 - ▶ **AUTO** (авто) : Пилососом можна керувати автоматично за допомогою підключеного системного інструмента або через Bluetooth-з'єднання.



Дотримуйтеся вказівок з техніки безпеки та використання, наведених в інструкції з експлуатації системного інструмента або приладдя.

Вимкнення пилососа

2. Переведіть поворотний перемикач режимів роботи в положення **OFF** (вимк.).

Очищення головного фільтра

Чищення фільтра можна виконувати тільки у тому випадку, коли пилосос увімкнений.

1. Закрийте кінець шланга.
 - ▶ Це дозволяє досягти максимальної ефективності чищення.
2. Зачекайте, доки не буде досягнута максимальна сила усмоктання.
3. Натисніть кнопку керування .



Використання пирососа для усмокування сухого пилю



ОБЕРЕЖНО

Небезпека травмування внаслідок контакту зі шкідливим для здоров'я пилом! Якщо використовувати виріб без головного фільтра, до повітря може потрапляти небезпечний пил та сміття.

- ▶ Використовуйте пиросос тільки з установленим головним фільтром.

Перед усмокуванням сухого пилю (особливо це стосується мінерального пилю) переконайтеся, що у контейнер для пилю установлений належний мішок для пилю. Це дозволить утилізувати зібраний матеріал просто та без забруднення.

1. Виберіть режим роботи. 283
 2. Використовуйте пиросос для усмокування сухого пилю.
- Після завершення усмокування сухого пилю**
3. Спорожніть контейнер для сміття. 285
 4. Протріть пиросос вологою тканиною.
 5. Установіть верхню частину пирососа на контейнер для сміття. 282
 6. Перевірте головний фільтр на наявність пошкоджень.
 - ▶ Замініть пошкоджений головний фільтр. 286

Використання пирососа для усмокування рідини

1. Перевірте рівень заповнення. 286
2. За можливості використовуйте окремий головний фільтр для вологого прибирання.



Інформація про відповідні фільтри наведена у вказівках щодо експлуатації приладдя 279.

3. Виберіть режим роботи. 283
 4. Використовуйте пиросос для усмокування рідини.
- Після усмокування рідини**
5. Зніміть верхню частину пирососа з контейнера для сміття. 282
 6. Спорожніть контейнер для сміття. 285
 7. Перевірте рівень заповнення. 286
 8. Перевірте головний фільтр на наявність пошкоджень.
 - ▶ Замініть пошкоджений головний фільтр. 286
 9. Установіть верхню частину пирососа на контейнер для сміття. 282

Застосування системи

Використання автомата захисту від струму перенавантаження **5**

Тільки для ринків Австралії та Нової Зеландії
Запобіжник захищає інтегровану розетку інструмента від стрибків струму. Якщо запобіжник спрацює, автомат захисту від струму перенавантаження загоряється під прозорою кришкою (білим кольором). Щоб уникнути повторного спрацювання запобіжника, усуньте причину цієї ситуації, наприклад від'єднайте електроінструмент від інтегрованої розетки.

- ▶ Щоб відновити живлення підключеного електроінструмента, натисніть на автомат захисту від струму перенавантаження.

Використання інструмента із інтегрованою розеткою

Інтегрована розетка призначена виключно для прямого підключення електроінструментів до пирососа.

При підключенні електроінструмента до інтегрованої розетки дотримуйтеся інструкції з його експлуатації та наведених у ній вказівок з техніки безпеки.

Тільки для ринків Швейцарії та Ліхтенштейну: Використовуйте інтегровану розетку тільки у разі сухих умов експлуатації.

1. Вийміть з розетки штепсельну вилку кабелю живлення.
2. Переконайтеся, що максимальна споживана потужність підключеного електроінструмента знаходиться у межах максимально допустимого потужності інтегрованої розетки (додаткова інформація наведена у розділі «Технічні дані» та на відтиску інтегрованої розетки).
3. Перш ніж уставляти штепсельну вилку електроінструмента, переконайтеся, що електроінструмент вимкнений.
4. Уставте штепсельну вилку електроінструмента в інтегровану розетку.
5. Уставте штепсельну вилку пирососа в розетку.
6. Переведіть вимикач інструмента у положення «AUTO» (авто).
7. Увімкніть електроінструмент.



Після відключення електроінструмента пиросос продовжує працювати ще протягом короткого проміжку часу, щоб увібрати пил, що знаходиться в усмокувальному шлангу.



Використання інструмента без інтегрованої розетки

1. Перш ніж уставити штепсельну вилку в розетку, переконайтеся, що перемикач установлений у положення **OFF** (вимк.).
2. Уставте штепсельну вилку пілососа в розетку.
3. Переведіть вимикач інструмента у положення **ON** (увімк.).

Догляд і технічне обслуговування**Вказівки з догляду за пілососом****ПОПЕРЕДЖЕННЯ**

Небезпека ураження електричним струмом! Проведення неавторизованого ремонту електричних частин інструмента може призвести до отримання тяжких травм внаслідок ураження електричним струмом.

► До ремонту електричної частини інструмента залучайте лише фахівця-електрика.

- Видаляйте накопичення бруду обережно.
- Чистьте корпус інструмента тільки вологою тканиною. Не використовуйте миючі засоби, що містять силікон, оскільки вони можуть пошкодити пластмасові деталі.
- Для чищення контактів інструмента використовуйте чисту суху тканину.
- Слідкуйте за тим, щоб пілосос був сухим і чистим – це особливо стосується його рукояток; не допускайте забруднення пілососа мастилом. Для догляду за інструментом не користуйтеся засобами, що містять в собі силікон.
- Не працюйте з пілососом, якщо його вентиляційні прорізи заблоковані! Обережно прочистьте вентиляційні прорізи сухою щіткою. Слідкуйте за тим, щоб в отвір турбіни не потрапляли сторонні предмети.
- Ретельно чистьте верхній край контейнера для сміття та передбачений на ньому паз, оскільки це має вирішальне значення для щільного з'єднання контейнера з верхньою частиною пілососа.

Додаткові вказівки щодо догляду за пілососами для прибирання шкідливого для здоров'я пилу**НЕБЕЗПЕКА**

Небезпека травмування через контакт зі шкідливим для здоров'я пилом або в результаті його вдихання! Залежно від класу пилу, який дозволяється усмоктувати, пілосос може містити шкідливий для здоров'я пил.

- Тільки досвідченим особам дозволяється знімати та спорожнювати мішок для пилу, а також здійснювати технічне обслуговування інструмента. При цьому слід використовувати відповідні засоби індивідуального захисту.
- Після роботи у приміщенні, яке містить небезпечні речовини, усі деталі інструмента слід вважати забрудненими. Необхідно вжити відповідних заходів, щоб уникнути розповсюдження пилу.
- Ніколи не використовуйте пілосос, якщо не установлені усі елементи системи фільтрації.



- Обслуговувати або чистити пілосос слід таким чином, щоб не піддавати небезпеці технічний персонал та інших осіб.
- Використовуйте оснащену фільтром систему відведення повітря (наприклад, очищувач повітря), щоб постійно видаляти з повітря у приміщенні шкідливі для здоров'я пил.
- Використовуйте захисний одяг.
- Під час виконання технічного обслуговування дбайте про чистоту на робочому місці, щоб небезпечні речовини не потрапили до навколишнього середовища.
- Перш ніж вносити пілосос із приміщення, яке містить небезпечні речовини, слід очистити корпус пілососа за допомогою усмоктувального шланга, а потім протерти насухо або герметично упакувати. При цьому слідкуйте за тим, щоб небезпечний пил не розповсюджувався приміщенням.
- Під час виконання технічного обслуговування та ремонту слід очистити усі забруднені частини, а ті частини, які не можуть бути очищені належним чином, слід запакувати у герметичні пакети та утилізувати згідно з чинними нормами та вказівками.
- Принаймні один раз на рік слід проводити перевірку пілососа на запиленість його деталей, наявність пошкоджень фільтра, герметичність корпусу та справність органів керування; перевірку повинна виконувати сервісна служба компанії **Hilti** або відповідний кваліфікований спеціаліст.



VC 20HX-ACD

VC 40HX-ACD

Крім того, під час використання пілососів класу H необхідно перевіряти поглинальну здатність фільтра пілососа принаймні один раз на рік або частіше, як того вимагають чинні національні вимоги. Процес перевірки, який може застосовуватися для встановлення поглинальної здатності фільтра інструмента, наведений у стандарті EN 60335-2-69 (22.AA.201.2). Якщо результати перевірки незадовільні, її необхідно повторити на новому головному фільтрі.

Спорожнення контейнера для сміття при сухому прибиранні

1. Зніміть верхню частину пілососа з контейнера для сміття.  282
2. Щоб спорожнити контейнер для сміття, перекиньте його, утримуючись за захвати, або дістаньте мішок для пилу.
3. Установіть верхню частину пілососа на контейнер для сміття.  282

 Якщо Ви хочете завершити роботу з пілососом, дотримуйтеся інструкцій, наведених у розділі: Після усмоктування сухого пилу  284.

Спорожнення контейнера для сміття без мішка для пилу (із рідиною)

1. Зніміть верхню частину пілососа з контейнера для сміття.  282
2. Щоб спорожнити контейнер для сміття, перекиньте його, утримуючись за захвати.
3. Протріть край контейнера для сміття ганчіркою.



4. Установіть верхню частину пилососа на контейнер для сміття. 282



Якщо Ви хочете завершити роботу з пилососом, дотримуйтеся інструкцій, наведених у розділі: Після усмоктування рідини 284.

Заміна головного фільтра

1. Вимкніть пилосос. 283
2. Якщо наступна комплектація є у наявності, додатково виконайте цю дію:

VC 20HX-ACD
VC 40HX-ACD

- ▶ Викрутіть кріпильний гвинт за допомогою викрутки для внутрішнього шестигранника (5 mm).
3. Відкрийте скобу-фіксатор касети фільтра.
 4. Відкрийте касету фільтра.
 5. Обережно вийміть головний фільтр, утримуючи його за передбачені для цього захвати.
 6. Протріть поверхню ущільнення ганчіркою.
 7. Установіть новий головний фільтр у касету фільтра.
 8. Закрийте касету фільтра, потягнувши фіксатор кришки вперед.
 9. Закрийте скобу-фіксатор касети фільтра.
 10. Приберіть пил, який під час заміни фільтра висипався з пилососа та/або головного фільтра.
 11. Якщо наступна комплектація є у наявності, додатково виконайте цю дію:

VC 20HX-ACD
VC 40HX-ACD

- ▶ Закріпіть касету фільтра за допомогою кріпильного гвинта (5 mm).

Перевірка рівня заповнення

Вибір оснащений системою контролю рівня заповнення, яка запобігає потраплянню води в турбіну, тим самим уникаючи пошкодження турбіни та виробу. Рівень заповнення контролюється за допомогою 2 дротових шупів.

Переконайтеся, що дротові шупи знаходяться в ідеальному технічному стані й не були модифіковані або замінені на інші. Інакше справна робота виробу не гарантується. Перевіряйте й чистьте шупи тільки так, як описано нижче.

1. Зніміть верхню частину пилососа з контейнера для сміття. 282
2. Перевірте на наявність забруднення контакти (дротові шупи), що відповідають за відключення інструмента, та за необхідності прочистьте їх щіткою.
3. Перевірте ущільнення верхньої частини пилососа на наявність забруднення та за необхідності прочистьте його ганчіркою.
4. Установіть верхню частину пилососа на контейнер для сміття. 282

Транспортування

Пилосос забороняється підвішувати на крані.

- ▶ Зберігайте приладдя та знімні компоненти у спеціально передбачених тримачах.
- ▶ Якщо необхідно перенести пилосос в інше місце, його слід спочатку спорозжити.
- ▶ Якщо пилосос використовувався для всмоктування рідини, не допускайте перекидання пилососа та транспортуйте його тільки у вертикальному положенні.
- ▶ Для транспортування скріпляйте обидва кінці шланга за допомогою конусного адаптера.



ПОПЕРЕДЖЕННЯ

Небезпека травмування внаслідок контакту зі шкідливим для здоров'я пилом! Через фітинг усмоктувального шланга до повітря може потрапляти небезпечний пил та сміття.

- ▶ Під час транспортування та періодів невикористання пилососа закривайте фітинг усмоктувального шланга передбаченою для цього заглушкою.

Особливі вказівки щодо уникнення забруднення пилом під час транспортування

Щоб уникнути забруднення пилом під час транспортування, необхідно вжити наведених нижче заходів:

Загалом всі частини пилососа вважаються забрудненими, якщо він використовувався у забрудненому середовищі. У такому разі поводьтеся з пилососом належним чином і вживайте всіх необхідних заходів для запобігання поширенню шкідливого пилу.

- ▶ Покладіть усмоктувальний шланг у транспортний мішок, який входить до комплекту постачання, після чого щільно закрийте транспортний мішок.
- ▶ Щільно закрийте з'єднувальну муфту.
- ▶ Дістаньте з тримача усмоктувальну трубу разом з усмоктувальною насадкою для прибирання підлоги. Під час перенесення утримуйте пилосос за передбачену для цього рукоятку та за усмоктувальну трубу, а не за скобу для перетягування.
- ▶ Перед тим як прибирати пилосос із забрудненого середовища, його необхідно ретельно очистити або закрити герметично.

Зберігання

- ▶ Чистьте пилосос після усмоктування сухого пилу 284 та рідини 284.
- ▶ Слідкуйте за тим, щоб в контейнері не залишилися вода або інші речовини, наприклад залишки бурового шлангу, які можуть засохнути в усмоктувальному шлангу та контейнері.
- ▶ Зберігайте пилосос у сухому приміщенні, захищеному від доступу сторонніх осіб.
- ▶ Пилосос дозволяється зберігати тільки в закритому приміщенні.



Допомога у разі виникнення несправностей

У разі виникнення несправностей, які не зазначені у цій таблиці або які Ви не можете полагодити самостійно, зверніться до сервісної служби компанії **Hilti**.

Можливі несправності виробу

Несправність	Можлива причина	Рішення
Попереджувальний звуковий сигнал (знижена потужність усмоктування)	Мішок для сміття заповнений.	► Замініть мішок для пилу.
	Фільтруючий елемент сильно засмічений.	► Якщо система автоматичної очистки фільтра деактивована, активуйте її та дайте пилососу попрацювати протягом 30 секунд на холостому ходу.
	Засмічений усмоктувальний шланг або кожух для видалення пилу в електроінструменті.	► Прочистьте усмоктувальний шланг та кожух для видалення пилу.
З інструмента видувається пил.	Перемикач діаметра шланга встановлений у невірне положення.	► Установіть діаметр шланга 283.
	Головний фільтр неправильно встановлений.	► Повторно установіть головний фільтр. 286
Інструмент вмикається або вимикається мимовільно, або користувач отримує удар статичним розрядом.	Головний фільтр пошкоджений.	► Установіть новий головний фільтр. 286
	Відведення електростатичних розрядів не забезпечується; інструмент підключений до незаземленої розетки.	► Підключіть інструмент до заземленої розетки; скористайтеся антистатичним усмоктувальним шлангом.
Двигун не запускається.	Спрацював запобіжник розетки електромережі.	► Увімкніть запобіжник. ► У разі повторного спрацювання встановіть причину появи струму перенавантаження.
	Заповнений контейнер для сміття.	► Вимкніть інструмент та спорожніть контейнер для сміття.
	Спрацювала система термозахисту двигуна.	► Вимкніть інструмент та дайте йому охолонути протягом приблизно 5 хвилин. ► Якщо Вам не вдається запустити двигун, передайте інструмент до сервісної служби компанії Hilti .
	Система термозахисту двигуна постійно вмикає двигун.	► Обережно прочистьте вентиляційні прорізи сухою щіткою.
Двигун не запускається в автоматичному режимі.	Підключений електроінструмент несправний або приєднаний неналежним чином.	► Перевірте функціональність підключеного електроінструмента або щільніше уставте штепсельну вилку.
Система автоматичної очистки фільтруючого елемента не працює.	Усмоктувальний шланг не приєднаний.	► Приєднайте усмоктувальний шланг.

Можливі несправності під час застосування системи

Наведені тут повідомлення про несправності можуть з'являтися на багатофункціональному дисплеї системного інструмента (наприклад, установки алмазного буріння). Ознайомтеся із вказівками з усунення несправностей, наведеними в інструкції з експлуатації системного інструмента.

Несправність	Можлива причина	Рішення
<p>Горить сервісний індикатор «Замініть фільтр».</p>	Головний фільтр засмічений або занадто старий.	► Перевірте ступінь заповнення контейнера для сміття. ► Натисніть кнопку керування MANUAL . 281 ► За необхідності замініть фільтр. 286
	Головний фільтр не встановлено.	► Установіть відповідний головний фільтр. 286
<p>Пилосос не вмикається або відключається через короткий час після увімкнення.</p>	Спрацювала система контролю рівня заповнення.	► Спорожніть контейнер для сміття. 285
		► Перевірте рівень заповнення. 286



Утилізація

ПОПЕРЕДЖЕННЯ

Ризик отримання травм внаслідок неналежної утилізації! Небезпека для здоров'я внаслідок контакту з газами або рідинами, що виходять з акумуляторної батареї.

- ▶ Пошкоджені акумуляторні батареї забороняється пересилати поштою або кур'єрською службою!
- ▶ Закрийте контакти акумуляторних батарей електронепровідним матеріалом, щоб запобігти короткому замиканню.
- ▶ Утилізуйте акумуляторні батареї таким чином, щоб вони не потрапили до рук дітей.
- ▶ Щоб утилізувати акумуляторну батарею, передайте її до найближчого магазину **Hilti Store** або зверніться до представника відповідної компанії з утилізації відходів.

Більшість матеріалів, з яких виготовлено інструменти компанії **Hilti**, придатні для вторинної переробки. Передумовою для їхньої вторинної переробки є належне сортування відходів за типом матеріалу. У багатьох країнах світу компанія **Hilti** приймає старі інструменти для їхньої утилізації. Щоб отримати додаткову інформацію, звертайтеся до сервісної служби компанії **Hilti** або до свого торгового консультанта.

- ▶ Не викидайте електроінструменти, електронні пристрої та акумуляторні батареї у баки для побутового сміття!

Гарантійні зобов'язання виробника

- ▶ З питань гарантії, будь ласка, звертайтеся до найближчого партнера компанії **Hilti**.

Додаткова інформація

Щоб ознайомитися із додатковою інформацією про застосування й технічне обслуговування виробу, його вплив на навколишнє середовище, його утилізацію, а також ознайомитися з декларацією RoHS (тільки для ринків КНР і Тайваню), будь ласка, скористайтеся цим посиланням: qr.hilti.com/manual/?id=2418904
Це посилання також наведене наприкінці інструкції з експлуатації у вигляді QR-коду.



Ққ Түпнұсқа пайдалану бойынша нұсқаулық

Пайдалану бойынша нұсқаулық туралы мәліметтер

Осы пайдалану бойынша нұсқаулық туралы



Импорттауыш және өндірушінің өкілетті ұйымы

- (RU) Ресей Федерациясы
"Хилти Дистрибушн ЛТД" АҚ, 141402, Мәскеу облысы, Химки қ., Ленинградская к-сі, 25-бет, 15.26-құрылымы
- (BY) Беларусь Республикасы
"Хилти БиУай" ЖШС, 222750, Минск облысы, Дзержин ауданы, Р-1, 18 км, 2 (Слободка ауылының жанында), 1-34 құрылымы
- (KZ) Қазақстан Республикасы
"Хилти Қазақстан" ЖШС, 050057, Алматы қ., Бостандық ауданы, Тимирязев к-сі, 42/15 ұй, литер 012 (15 корпус)
- (KG) Қырғыз Республикасы
"Т AND Т" ЖШҚ, 720021, Қырғызстан, Бішкек қ., Ибраимов көш., 29 А ұй
- (AM) Армения Республикасы
"ЭЙЧ-КОН" ЖШҚ, 0070, Ереван қ., Ерманда Кочар к-сі, 19/28

Өндірілген өлі: жабдықтағы белгілеу тақтайшасын қараңыз.

Өндірілген күні: жабдықтағы белгілеу тақтайшасын қараңыз.

Тісті сертификатты мына мекенжай бойынша табуға болады: www.hilti.ru

Сақтау, тасымалдау және пайдалану шарттарына пайдалану бойынша нұсқаулықта белгіленгеннен басқа арнайы талаптар қойылмайды.

Өнімнің қызмет ету мерзімі 5 жыл.

- Ескерту! Өнімді пайдаланбас бұрын өніммен бірге берілген пайдалану бойынша нұсқаулықты, соның ішінде нұсқаулар, қауіпсіздік және ескерту нұсқаулары, суреттер мен спецификацияларды міндетті түрде оқып шығыңыз және түсініп алыңыз. Барлық нұсқаулар, қауіпсіздік және ескерту нұсқаулары, суреттер, спецификациялар, сондай-ақ құрамдас бөлшектер және функциялармен танысып шығыңыз. Бұл нұсқау орындалмаған жағдайда, ток соғу, өрт және/немесе ауыр жарақат алу қаупі туындайды. Пайдалану бойынша нұсқаулықты, соның ішінде барлық нұсқауларды, қауіпсіздік және ескерту нұсқауларын кейін пайдалану үшін сақтап қойыңыз.
- өнімдері кәсіби пайдаланушыларға арналған және оларды тек қана өкілетті, білікті қызметкерлер пайдалануы, күтім және техникалық қызмет көрсетуі тиіс. Қызметкерлер қауіпсіздік техникасы бойынша арнайы нұсқау алуы керек. Өнім мен оның қосалқы құралдарын басқа мақсатта қолдану немесе олардың оқытылмаған қызметкерлердің тарапынан пайдаланылуы қауіпті.
- Берілген пайдалану бойынша нұсқаулық басып шығарылған мезетте техниканың ағымдағы жағдайына сәйкес келеді. Ағымдағы нұсқау өрдайым Hilti өнімдерінің веб-сайтында қолжетімді. Ол үшін осы пайдалану бойынша нұсқаулықта деп белгіленген сілтемеге өтіңіз немесе QR кодын сканерлеңіз.
- Өнімді басқа тұлғаларға тек осы пайдалану бойынша нұсқаулықпен бірге беріңіз.



2418904

288

Шартты белгілердің анықтамасы

Ескерту

Ескертулер өнімді қолдану барысындағы қауіптер туралы ескертеді. Төмендегі сигналдық сөздер пайдаланылады:



ҚАУІПТІ

ҚАУІПТІ !

► Ауыр жарақаттарға әкелетін немесе өмірге қауіп төндіретін тікелей қауіпті жағдайдың жалпы белгіленуі.



ЕСКЕРТУ

ЕСКЕРТУ !

► Ауыр жарақаттарға әкелуі немесе өмірге қауіп төндіруі мүмкін ықтимал қауіпті жағдайдың жалпы белгіленуі.



АБАЙЛАҢЫЗ

АБАЙЛАҢЫЗ !

► Жарақат алуға немесе мүлктің зақымдалуына әкелуі мүмкін ықтимал қауіпті жағдайдың жалпы белгіленуі.

Құжаттамадағы белгілер

Біздің құжаттамаларда төмендегі белгілер қолданылады:

	Пайдалану алдында пайдалану бойынша нұсқаулықты оқу қажет
	Абайлаңыз
	Аспапты пайдалану бойынша нұсқаулар және басқа пайдалы ақпарат
	Қайта пайдалануға болатын материалдармен жұмыс істеу
	Электр аспаптарды және аккумуляторларды тұрмыстық қоқысқа тастамаңыз

Суреттердегі белгілер

Біздің суреттерде төмендегі белгілер қолданылады:

	Бұл сандар осы нұсқаулықтың басындағы әр суретке сәйкес келеді
	Нөмірлеу суреттегі жұмыс қадамдарының реттілігін білдіреді және мәтіндегі жұмыс қадамдарынан өзгешеленуі мүмкін
	Позиция нөмірлері Шолу суретінде қолданылады және Өнімге шолу мақаласындағы шартты белгілердің нөмірлеріне сілтейді
	Аталмыш белгілер өнімді қолдану барысында айрықша назарыңызды аудартады.

Өнімге қатысты белгілер

Жалпы белгілер

Өніммен бірге пайдаланылатын белгілер.

	Өнім iOS және Android платформаларымен үйлесімді NFC технологиясын қолдайды.
--	--

Тыйым салатын белгілер

Тыйым салатын белгілер тыйым салынған әрекеттерді білдіреді.

	Кранмен тасымалдауға тыйым салынады
--	-------------------------------------

Қауіпсіздік

Қауіпсіздік бойынша жалпы нұсқаулар

- **ЕСКЕРТУ! БАРЛЫҚ НҰСҚАУЛАРДЫ ОҚЫП ШЫҒЫҢЫЗ.** Төменде берілген нұсқауларды орындау кезіндегі қателер ток соғуына, өртке әкелуі және/немесе ауыр жарақаттарды тудыруы мүмкін. **БҰЛ НҰСҚАУЛАРДЫ ДӨЛ ОРЫНДАҢЫЗ.**
- Өнім конструкциясына өзгерістер енгізуге және оны модификациялауға тыйым салынады.
- Дұрыс өнім пайдаланыңыз. Өнімді тек өз мақсаты бойынша және тек дұрыс және ақаусыз күйінде пайдаланыңыз.
- Өнім жұмысы, оны пайдалану жолы, материалдан туындауы мүмкін қауіптер және сіңірілген материалды утилизациялау жолы туралы ақпарат алыңыз.
- Өнімді тек онымен таныс, қауіпсіз пайдалану жайында нұсқау алған және пайда болатын қауіптерді түсінетін адамдар ғана пайдалануы керек. Өнім балаларға арналмаған. Балалардың өніммен ойнамауын қадағалап отыру қажет.
- Пайдаланылмайтын өнімді қауіпсіз түрде сақтап қойыңыз. Қолданылмайтын өнімдер құрғақ, жоғары орналасқан немесе жабық, балалардың қолы жетпейтін жерде сақталуы керек.
- Жергілікті қауіпсіздік техникасының ережелерін сақтаңыз.



- ▶ Осы шаңсорғышты адамдарға және жануарларға бағыттауға тыйым салынады.
- ▶ Сорғышты су ішінде немесе астында қолдануға тыйым салынады.

Жұмыс орны

- ▶ Жұмыс орнын жақсы жарық түсумен қамтамасыз етіңіз.
- ▶ Жұмыс аймағының жақсы желдетілуін қамтамасыз етіңіз. Нашар желдетілетін жұмыс аймағы шаңның жоғарғы концентрациясына байланысты көңіл-күйдің нашарлауының себебі болуы мүмкін.
- ▶ Жұмыс, өткізу таза ұстаңыз және жұмыс режимінде *verlegte* желілік кабель. Құтсыз жүргізілген қуат кабельдері сүрінуге және жарақат алуға әкелуі мүмкін.
- ▶ Тұтанғыш сұйықтықтар, газдар немесе шаң бар жарылғыш аймақта өніммен жұмыс істеменіз. Жұмыс кезінде электр құралдан ұшқындар шығады және ұшқындар шаңды немесе буларды тұтандыруы мүмкін.
- ▶ Шаң сору кезінде, шығыс ауа бөлмеге қайтып кірген жағдайда, бөлме ішінде жеткілікті ауа алмасу деңгейін (L) қамтамасыз еткен маңызды.

Адамдардың қауіпсіздігі

- ▶ Сақ болыңыз, не істеп жатқаныңызды қадағалаңыз және аспаппен жұмыс істегенде ақылды пайдаланыңыз. Шаршасаның, есірткі, спирт немесе дәрі-дәрмек әсерінде болсаңыз, өнімді пайдаланбаңыз. Өнімді пайдаланған кезде мұқият болмау жарақатқа әкелуі мүмкін.
- ▶ Жұмыс кезінде ыңғайсыз қалыптарға тұрмауға тырысыңыз. Үнемі тұрақты күйді және тепе-теңдікті сақтаңыз.
- ▶ Пайдаланушы және оның жанындағы адамдар өнімді пайдалану және оған техникалық қызмет көрсету кезінде пайдалануға жарамды жеке қорғаныс жабдығын киіп жүруі керек. Белгілі бір материалдармен жұмыс істеу үшін қосымша қорғаныс жабдығы қажет, "Материалдар" тарауындағы ақпарат 291.
- ▶ Егер шаңды жинау және кетіруге арналған аспаптарды қосу қарастырылған болса, олар қосылғанына және мақсаты бойынша қолданылып жатқанына көз жеткізіңіз. Шаңды кетіру модулін пайдалану шаңның зиянды әсерін азайтады.
- ▶ Өнім дене, сезім немесе ақыл-ой қабілеттері шектеулі немесе тәжірибесі мен білімі жеткіліксіз адамдардың (әсіресе балалардың) тарапынан пайдаланылуға арналмаған.
- ▶ Балаларды қадағалау керек және олардың өніммен ойнамағанына көз жеткізу керек.
- ▶ Бұл өнім балалардан алып тастаңыз 8 жыл дәуігер мүмкін, сондай-ақ, дене, сезу не ақыл-ой қабілеттері шектеулі немесе тәжірибесі мен білімі жеткіліксіз адамдар тек біреудің бақылауында болғанда немесе өнімнің қауіптерді түсінген және ықтимал қауіптерді түсінетін адамдар ғана пайдалануы керек. Балаларға өніммен ойнауға рұқсат бермеңіз. Тазалау және техникалық қызмет көрсету жұмыстарын қараусыз қалған балаларға орындауға рұқсат бермеңіз.

Электр қауіпсіздігі

- ▶ Өнім ашасы розеткаға сәйкес келуі тиіс. Ашаның конструкциясын өзгертпеңіз. Өтпелі ашаны қауіпсіз жерге тұйықталған өімдермен бірге пайдаланбаңыз. Түпнұсқа ашаларды және оларға сай розеткаларды қолдану электр тогының соғу қаупін азайтады.
- ▶ Өнімді зақымдалған қуат кабелімен немесе қуат ашасымен пайдаланбаңыз. Қуат кабелі немесе қуат ашасы зақымдалса, өнімді тексеру және/немесе жөндеу мақсатында тіркелген **Hilti** қызмет көрсету орталығына апарыңыз.
- ▶ Қуат кабелін кілем, жиһаз немесе басқа да құралдар астына қоймаңыз. Қуат кабелін кішкентай кілемдермен, сырғымалы түйіспелермен немесе ұқсас қақпақтармен жаппаңыз. Қуат кабелін белгілі қозғалыс траекториясынан тыс бағыттаңыз және қуат кабеліне сүріну қаупін тудырмайтынына көз жеткізіңіз.
- ▶ Ашаны барлық жергілікті жағдайларға сай берік орнатылған, қолайлы жерге қосылған розеткаға қосыңыз. Егер розетканың сенімді бекітілгеніне күдіктенсеңіз, оны білікті электрші маман тексеруі керек.
- ▶ Желілік кабельдің шалшықтармен өтпейтініне көз жеткізіңіз.
- ▶ Өнімнің желілік кабелін жүйелі түрде тексеріп, зақымдалған болса, оны **Hilti** қызмет көрсету орталығында ауыстырыңыз. Тұрақты түрде ұзартқыш кабельдерді тексеріңіз және зақымдар бар болғанда оларды ауыстырыңыз.
- ▶ Егер жұмыс кезінде желілік және/немесе ұзартқыш кабель зақымдалса, оған тиюге тыйым салынады. Желілік кабельді розеткадан шығарыңыз. Ақаулы желілік кабельдер және ұзартқыш кабель электр тогының соғу қаупін тудырады.
- ▶ Тек пайдалану бойынша нұсқаулықта көрсетілген желілік кабель түрлерін қолдануға рұқсат етіледі.
- ▶ Өнімді тасымалдау, ілу немесе ашаны розеткадан суыру үшін кабелін пайдаланбаңыз. Кабельді қызудан, майдан, үшкір шеттерден және өнімнің қозғалмалы бөлшектерінен алыс ұстаңыз. Кабель зақымдалуының немесе шатасуының нәтижесінде электр тогының соғу қаупі артады.
- ▶ Ешбір жағдайда аспапты желілік кабель артындағы басқа жұмыс орнына жылжытпаңыз. Сорғышпен электрмен қамту кабелінің үстінен өтпеңіз.
- ▶ Ток үзілген жағдайда, өнімді өшіріңіз және ашаны розеткадан суырып алыңыз.
- ▶ Сорғыш бастиегіні орнатқанда сақ болыңыз: қолдың қысылуын және желілік кабельдің зақымдалуын болдырмаңыз. Жарақат алу және зақымдау қаупі бар.
- ▶ Өнімді жаңбырдан немесе ылғал әсерінен қорғаңыз. Электр құралға су кіруінің нәтижесінде электр тогының соғу қаупі артады.
- ▶ Кір немесе ылғалды өнімді пайдалануға тыйым салынады. Өнім бетіне жабысқан шаң (әсіресе тек өткізгіш материалдарда) немесе ылғал жағымсыз жағдайларда электр тогының соғуына әкелуі мүмкін. Сол себепті ток өткізгіш материалдарды жиі өңдеген кезде өнімнің ластанғанын **Hilti** қызмет көрсету орталығында тексертіп тұрыңыз.
- ▶ Күтім және техникалық қызмет көрсету жұмыстарын жүргізбес бұрын, сүзгілерді немесе керек-жарақтарды алмастырмас бұрын немесе өнімді уақытша пайдаланбаған кезде (мысалы, жұмыс үзілістерінде), өнімді басты қуат көзінен ажыратыңыз (қуат ашасын суырып алыңыз, аккумуляторды шығарыңыз). Осы сақтық шарасы өнімнің кездейсоқ қосылуына жол бермейді.
- ▶ Электр статикалық потенциалдың пайда болуын болдырмау үшін антистатикалық сортатын шлангіні қолданыңыз.

Өнімді күтіп ұстау және пайдалану

- ▶ Өнімді ешқашан қараусыз қалдырмаңыз.
- ▶ Шаңсорғышты тек монтаждалған және бүтін басты сүзгімен бірге пайдалануға рұқсат етіледі. Сүзгіні шаңсорғышты әр пайдаланбас бұрын тексеріп шығыңыз.
- ▶ Өнімді мұздатпаңыз.





- ▶ Өнім мен керек-жарақтарда зақым жоқ екенін тексеріңіз. Аспапты әр пайдалану алдында қорғаушы аспаптардың және оңай зақымдалатын бөлшектердің дұрыстығын және қызмет етуін мұқият тексеріңіз. Қозғалмалы бөлшектерде зақымдар жоқ екенін тексеріңіз. Олар сыналануларсыз, еркін қозғалуы керек. Барлық бөлшектер дұрыс орнатылуы және өнімнің дұрыс жұмысын қамтамасыз ететін барлық шарттарға сай болуы керек.
- ▶ Өнімді тек білікті техник мамандарға және түпнұсқа қосалқы бөлшектермен жөндеуге рұқсат етіңіз. Осылайша өнім қауіпсіздігінің сақталуын қамтамасыз етесіз.
- ▶ Өнімді кранның немесе басқа көтергіш құрылғылардың көмегімен тасымалдамаңыз.
- ▶ Өнімді саты ретінде қолданбаңыз.
- ▶ Тұрақты түрде нұсқауларға сай қылшақпен су деңгейінің шектегішін қылшақпен тазалау және онда зақымдар жоқ екенін тексеру керек.

Жарылғыш заттектерді сору кезіндегі қосымша нұсқаулар

- ▶ Жерге тұйықтаудың бүтіндігін жүйелі түрде тексеріп тұрыңыз. Пайдалану орнының жергілікті заңдары мен ережелерін сақтаңыз.
- ▶ Сорғыш шлангіні жұмыс кезінде мұқият өткізіңіз және ширатып оралуына жол бермеңіз.
- ▶ Сорғыш шлангіде және кір контейнерінде шаң шөгінділерінің бар-жоғын жүйелі түрде тексеріп тұрыңыз және сорғыш шланг, кір контейнері мен өнім корпусында жиналуы мүмкін шаңды кетіріңіз. Шаңның немесе сұйықтық қалдығының жиналуы ықтимал тұтану кезіне айналуы мүмкін.
- ▶ Өнімді тек **өшқандай** тұтану көздерін (мысалы, ыстық металл жоңқасы, ұшқын) тудырмайтын, шаң шығаратын өнімдерге жалғаңыз.
- ▶ Жүйелік өнімдердің ток өткізгіш машина бөлшектері электрстатикалық түрде жерге тұйықталғанына көз жеткізіңіз. Бұларға II класты өнімдер немесе құралдардың сорғыш қаптамалары мен ток өткізгіш бөлшектері де жатады. Электрстатикалық жерге тұйықтау өнімнің өзі арқылы немесе бөлек электрстатикалық жерге тұйықтау құрылғысы арқылы жүзеге асырылуы мүмкін.
- ▶ Тек **Нилти** ұсынған керек-жарақтарды пайдаланыңыз. Басқа керек-жарақтардың пайдаланылуы жарылыс қаупін тудыруы мүмкін.
- ▶ Қауіпті шаңды сорғылау, әсіресе шаң шығаратын электрлік құралдармен бірге қолдану кезінде әрдайым сүзгі тазалау функциясын іске қосыңыз.

Материалдар

Нилти шаңсорғышы және шаңбөлгіш нұсқаларға байланысты EN 60335-2-69 стандартына сәйкес белгілі бір шаң кластары үшін L, M немесе N шаң класына бөлінеді. Нұсқаға байланысты осы өнімнің көмегімен тек көрсетілген шаң класынан аспайтын шаң түрлерін соруға рұқсат етіледі. Шаң жіктелері және денсаулыққа зиянды шаң түрлерімен дұрыс жұмыс істеу бойынша арнайы ұлттық ережелерді сақтаңыз.

- ▶ Жұмысты бастамас бұрын әрдайым жұмыс кезінде пайда болуы мүмкін денсаулық үшін қауіпті шаңның қауіп класын тексеріңіз. Асбест және қорғасын сияқты денсаулық үшін қауіпті материалдар өнімнің мақсаты бойынша пайдалану аясына **кірмейтіні** анық және оларды өңдеуге тыйым салынады  292. Сонда да құрамында қорғасын немесе асбест бар материалдарды өңдеген жағдайда, өнімніңізге арналған өндіруші кепілдігі өз күшінен айырылады.
- ▶ Көбік немесе сұйықтықтар шыққанда, сорғышты дереу өшіріңіз.
- ▶ Минералды жыныстарды бұрғылаудан кейін қорғаушы киімді киіңіз және олардың теріге тиіні болдырмаңыз (pH > 9, күйдіргіш зат)
- ▶ Сіптілік немесе қышқылдық сұйықтықтарға тиіңіз. Кездейсоқ тигенде сумен шайыңыз. Көзге осындай сұйықтықтар тигенде судың көп мөлшерімен шайыңыз және дереу дәрігерден көмек алыңыз.
- ▶ Ажарлау, егеуқұм қағазымен тазалау, кесу және бұрғылау кезінде пайда болатын шаңның құрамында қауіпті химиялық заттар болуы мүмкін. Мысалдары келесідей: қорғасын немесе қорғасын негізіндегі бояулар; плитка, бетон және басқа да кірпіш қалау өнімдері, табиғи тас және басқа да кварцты өнімдер; емен, шамшат және химиялық затпен өңделген сүрек сияқты белгілі бір сүрек түрлері; асбест немесе құрамында асбест бар материалдар. Пайдаланушы мен оның айналасындағы адамдарға әсер ету дәрежесін өңдеу орындалатын материалдардың қауіп класы бойынша анықтаңыз. Әсерді қауіпсіз деңгейде сақтау үшін шаң жинайтын жүйелерді пайдалану немесе арнайы тыныс алу органдарының қорғанысын киіп жүру сияқты қажетті шараларды қолданыңыз. Әсер ету дәрежесін азайту бойынша жалпы шараларға төмендегілер жатады:
 - ▶ Жақсы желдетілген аймақта жұмыс істеу,
 - ▶ Шаңның ұзақ уақыт бойы тиініне жол бермеу,
 - ▶ Шаңды көз бен денеден алыстату,
 - ▶ Қорғаныс киімін киіп жүру және әсер етілген жерлерді сумен және сабынмен жуу.
- ▶ Макс. температурасы 60°C (140°F) болатын ыстық материалдарды сору кезінде қорғаушы қолғапты киіп жүріңіз.
- ▶ Белгілі бір шаң түрі тудыратын қауіпке байланысты сорғыш тиісті сүзгілермен жабдықталуы тиіс.
- ▶ Шаң жинағыш қабы арқылы жарақат тигізе алатын заттарды сорғышпен тазаламаңыз (мысалы, үшкір немесе өткір жиекті заттарды).
- ▶ Тұтанғыш шаңды сору кезінде өрт және жарылыс қаупі туындайды. Мұндай материалдарды тек білікті техник мамандар соруы керек.
- ▶ Шаң контейнері толған кезде немесе ауысым соңында және әр тасымалдау алдында шаң контейнерін босатыңыз.
- ▶ Өртүрлі металлдардың немесе шаң түрлерінің және металл шаңдарының сумен қиындасуы өртке немесе жарылысқа әкелуі мүмкін. Тек рұқсат етілген қолданыс  292 тізімінде келтірілген, өндіруші мақұлдаған материалдарды сорыңыз.
- ▶ Жанғыш шаңның барлық релевантты ерекшеліктерімен және басқа заттектермен ықтимал реакцияларымен танысып шығыңыз және шаңдармен жұмыс істеуге қатысты барлық қауіпсіздік аспектілерін анықтаңыз.

Сипаттама

Өнімге шолу

- | | |
|--|---|
| ① Сорғыш бастиегі | ⑦ Толтыру деңгейін қадағалау сымды зондтары |
| ② Тұтқыш | ⑧ Ауа шығару саңылауы |
| ③ Индикация және басқару панелі | ⑨ Желілік кабель |
| ④ Радио модульге арналған жапқыш (қосымша) | ⑩ Сүзгіш кассетаны бұғаттау қапмыты |
| ⑤ Нилти сандығына арналған бекіткіш ілмек | ⑪ Сүзгіш кассета |
| ⑥ Резеңке тартқышы бар бекіткіш ілмек (2×) | ⑫ Жұмыс режимінің айналмалы ауыстырып-қосқышы |



- 18 Кіріс фитингісі (сорғыш шланг)
- 14 Ендірілген розетка
- 15 Контейнер VC 20 / VC 150-6
- 16 Контейнер VC 40 / VC 150-10
- 17 VC-CB шексіз қабына арналған контейнер (қосымша)

- 18 Контейнер құлпы (2x)
- 19 Дөңгелек төжегіші бар бағыттауыш роликтер
- 20 Тасымалдау тұтқасы (созылмалы)
- 21 Тасымалдау тұтқасына арналған бұғаттау қамыты
- 22 Тұтқыш

Индикация және басқару панелі

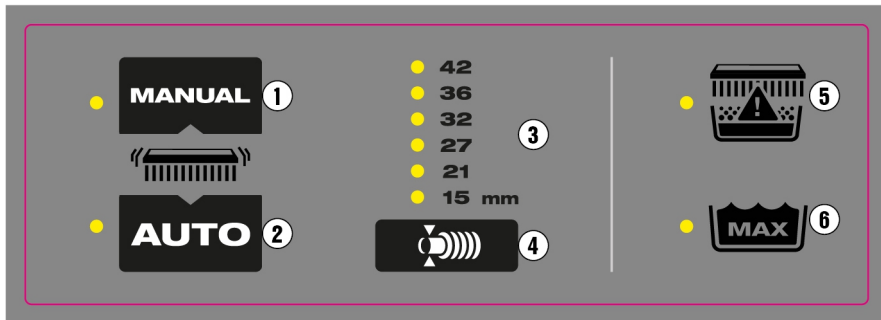

- 1 Сүзгіні қолмен тазалау функциясының басқару түймесі
- 2 Сүзгіні автоматты түрде тазалау функциясының басқару түймесі
- 3 Таңдалған шланг диаметрінің индикаторы
- 4 Шланг диаметрін реттеу функциясын басқару түймесі
- 5 Сүзгі күйінің жарық диодты индикаторы
- 6 Максималды су деңгейінің жарық диодты индикаторы

Мақсатына сай қолдану

Мұнда сипатталған өнімдер коммерциялық қолданысқа арналған өнеркәсіптік сорғыш болып табылады. Олар құрғақ және ылғалды шарттар үшін жарамды.

Жарақат алу қауіптерін болдырмау үшін Hilti ұсынған түпнұсқа керек-жарақтар мен құралдарды ғана қолданыңыз. Электр статикалық потенциалдың пайда болуын болдырмау үшін антистатикалық соратын шлангіні қолданыңыз.

Рұқсат етілген пайдалану әдістері

- Hilti алмасты ажарлағыштарымен, абразивті ажарлағыштарымен, перфораторларымен және құрғақ бұрғылау коронкаларымен жұмыс істегенде үлкен мөлшердегі минералды шаңды сору
- Hilti алмасты бұрғылау коронкаларымен немесе Hilti алмасты араларымен жұмыс істегенде минералды бұрғылау қоқырын сору
- Максималды температурасы 60°C (140°F) сұйық заттектер
- Жіктелмеген (қалыпты) орындарда (EX аймақтары емес) тұтанғыш шаң түрлерін сору.
- **Тұтану температурасы 55°C (131°F)** шамасынан жоғары сұйық заттектер
- Hilti араларымен, ажарлағыштарымен және бұрғыларымен жұмыс істегенде ағаш жоңқасын және ағаш шаңын сору

VC 20MX-ACD
VC 40MX-ACD

- Денсаулыққа зиянды, құрғақ, жанғыш емес шаңдарды, сұйықтықтарды, ағаш жоңқасын және шығарылымның шектік мөні 0,1 мг/м³ шамасына тең не одан асатын (M шаң класы) зиянды шаңдарды сорғылау.

Қварциты қамтитын минералды шаңды жинау үшін жарамды машиналар кем дегенде M шаң класына сәйкес келуі тиіс.

VC 20HX-ACD
VC 40HX-ACD

- EN 60335-2-69 стандарты бойынша H шаң класына жататын құрғақ, тұтанбайтын, денсаулыққа зиянды шаң түрлерін сору.

Рұқсат етілмейтін пайдалану әдістері

- 60°C (140°F) температурасынан ыстық материалдар мен сұйық заттектерді (мысалы, өлсіз жанып тұрған төмеки, ыстық күл) сору
- Агрессивті сұйықтықтар мен тұтанғыш заттарды, мысалы, суытқыш және майлағыш заттар, майлар, бензин, еріткіш, қышқылдар (pH <5), сілтілер (pH >12,5) сору
- Салынған шаң жинағыш қаптын зақымдалуына әкеле алатын үшкір немесе өткір жиекті заттарды сору
- Шлангіде немесе контейнерде өрт немесе жарылыс тудыруы мүмкін ыстық бөліктерді немесе қызған заттектерді сору.
- Магний шаңы мен ұнтағын сору.
- **Тұтану температурасы 55°C (131°F)** шамасынан төмен құрғақ шаңдарды немесе сұйық заттектерді сору
- Жарылыс қаупі жоғары болатын шаңдар мен сұйық заттектерді (тұтану энергиясы 1 МДж шамасынан кем) немесе тұтанғыш шаң мен сұйықтықтардың қоспасын сору
- Жіктелген (қауіпті) орындарда (EX аймақтары) пайдалану.



2418904

- Асбест, құрамында асбест бар материалдар, қорғасын мен құрамында қорғасын бар материалдарды сору

VC 20HX-ACD
VC 40HX-ACD



Н сорғышына қажетінше, алайда жылына кемінде бір рет техникалық қызмет көрсету, қажет болса, оны жөндеу және техник маманға тексерту қажет. Тексеру нәтижесі сұрау бойынша беріледі.

Елге тән ережелерді сақтаңыз! Н класты сорғыштармен жұмыс істеген кезде ұлттық қауіпсіздік техникасының ережелерін сақтаңыз.

Ықтимал қате қолдану

- Стационарлық үздіксіз режимде, мысалы, автоматты және жартылай автоматты қондырғыларда пайдалану
- Сорғышты, ол бір жағында жатқан кезде пайдалану
- Сорғышты саты ретінде пайдалану
- Сорғышты кранмен немесе басқа көтеру құралдарымен тасымалдау

Аспапты пайдалану бойынша нұсқаулар

Hilti өнім бетіне өтіңіз!

Сорғышыңыз үшін жарамды барлық шаң жинағыш қаптар, сүзгілер мен басқа да керек-жарақтар біздің өнімдер веб-сайтымызда келтірілген: qr.hilti.com/r0000000.



Hilti өнімдер веб-сайтына тікелей өту үшін QR кодын сканерлеңіз.

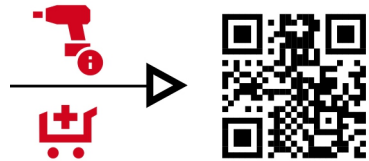

Керек-жарақтар және қолдану әдістері



Шаң жинағыш қаптарды үнемі бір рет ғана пайдаланыңыз. Барлық шаң жинағыш қаптар бір рет пайдалану үшін жобаланған және бірнеше рет пайдаланылған жағдайда жарылуы мүмкін.

Керек-жарақтар	Қолдану әдісі
Пластик шаң жинағыш қап PE VC 20, VC 150-6	Минералды материалдар үшін пайдалану (құрғақ)
Пластик шаң жинағыш қап PE VC 40, VC 150-10	Минералды материалдар үшін пайдалану (құрғақ)
Шаң жинағыш қап Fleece VC 20, VC 150-6	Ағаш материалдар үшін пайдалану (құрғақ) (минералды материалдар үшін пайдалануға жараммайды)
Шаң жинағыш қап Fleece VC 40, VC 150-10	Ағаш материалдар үшін пайдалану (құрғақ) (минералды материалдар үшін пайдалануға жараммайды)
Шаң жинағыш қап VC 20H-X* (пластик)	Ылғалды және құрғақ минералды материалдар үшін пайдалану
Шаң жинағыш қап VC 40H-X* (пластик)	Ылғалды және құрғақ минералды материалдар үшін пайдалану
PTFE сүзгісі VC 20/40/150	Барлық материалдар үшін пайдалану (ылғалды және құрғақ)
VC 20/40/150 universal сүзгісі	Барлық материалдар үшін пайдалану (ылғалды және құрғақ)
HEPA сүзгісі VC 20/40/150	ылғалды және құрғақ жинауға арналған
H VC 20/40/150 сүзгісі*	H шаң класымен қолдануға арналған арнайы сүзгі (газалауға болады)
Сорғыш шланг 36×4,65M AS	ылғалды және құрғақ жинауға арналған

*H класты сорғыш пайдаланылғанда, әрдайым жарамды сүзгіні (H шаң класына сертифицикатталған) және шаң жинағыш қапты (H шаң класына сертифицикатталған) пайдалану керек. Өйтпесе сорғыштың шаң класына сертифицикатталуын қамтамасыз ету мүмкін болмайды.

Өнімдегі арнайы жапсырма

ЕСКЕРТУ: Бұл сорғыш денсаулыққа зиянды шаңды қамтиды. Босату және техникалық қызмет көрсету, соның ішінде шаң жинағыш қапты көдеге жарату жұмысын тек арнайы жеке қорғаныс киім-кешегі бар техник мамандар өткізуі керек. Сорғышты тек толықтай және ақаусыз жұмыс істейтін сүзгі жүйесімен пайдаланыңыз.

Шаң жіктемесін өнімдегі жапсырмадан көруге болады. Төмендегі ескерту жапсырмаларының бірі сорғышта орналасқан:



Ескерту жапсырмасы M

VC 20MX-ACD IEC 60335-2-69:2021 стандарты бойынша
VC 40MX-ACD IEC 60335-2-69:2021 стандарты бойынша



Ескерту жапсырмасы H

VC 20HX-ACD IEC 60335-2-69:2021 стандарты бойынша
VC 40HX-ACD IEC 60335-2-69:2021 стандарты бойынша



Ескерту жапсырмасы ACD

VC 20MX-ACD IEC 60335-2-69:2021 стандарты бойынша
VC 40MX-ACD IEC 60335-2-69:2021 стандарты бойынша
VC 20HX-ACD IEC 60335-2-69:2021 стандарты бойынша
VC 40HX-ACD IEC 60335-2-69:2021 стандарты бойынша



Ескерту жапсырмасының жақсы көрінгеніне көз жеткізіңіз.

Жеткізілім жинағы

Құрғақ және ылғалды жинауға арналған әмбебап сорғыш, соның ішінде сүзгіш элемент, айналмалы муфтаны (сорғыш жағындағы) және құрал муфтасын қамтитын сорғыш шланг жинағы, PE шаң жинағыш қабы (пластик), пайдалану бойынша нұсқаулық

Оған қоса өніміңіз үшін рұқсат етілген жүйелік өнімдерді **Hilti Store** дүкенінде немесе мына веб-сайттан табуға болады:
www.hilti.group

Bluetooth

Бұл өнім Bluetooth құрылғысымен жабдықталған (қосымша).

Bluetooth сымсыз дерек таратуға мүмкіндік береді. Bluetooth функциясына қолдау көрсететін екі өнім қысқа арақашықтықта бір-бірімен дерек алмаса алады.

Индикаторлар мен ескерту сигналдары

Сорғышта оптикалық ескерту сигналдарын (жарық диодты индикатор) немесе акустикалық ескерту сигналдарын (ескерту дыбысы) шығаратын әртүрлі бақылау жүйелері бар:

Жарық диодты индикация элементтері

Индикация элементі	жарық диодты индикаторы	Сипаттамасы
	Жарық диоды жасыл түспен жанып тұр	Сүзгіні автоматты түрде тазалау функциясы белсендірілген.
	Жарық диоды сарғылт түспен жыпылықтайды	Басты сүзгі толайын деп қалды және оны тазарту керек 297.



Индикация элементі	жарық диодты индикаторы	Сипаттамасы
<p>Басты сүзгінің күй индикаторы</p>	<p>Жарық диоды қызыл түспен жанып тұр</p>	<p>1-мүмкіндік: Кір контейнері толып қалған. Кір контейнерінің толтыру деңгейін тексеріңіз.</p> <p>2-мүмкіндік: Басты сүзгі бітелген.</p> <p>Сүзгіні қолмен тазалау 297 әрекетін орындаңыз. Жарық диоды әрі қарай жанып тұрса, басты сүзгіні ауыстырыңыз 299.</p>
	<p>Жарық диоды қызыл түспен жыпылықтайды</p>	<p>Басты сүзгі салынбаған немесе басты сүзгі қате салынған.</p> <p>Басты сүзгінің салынғанын және дұрыс орнатылғанын тексеріңіз 299.</p>
	<p>Жарық диоды қызыл түспен жанып тұр (тек ылғалды сору кезінде)</p>	<p>Максималды толтыру деңгейіне жетті және толтыру деңгейін қадағалау функциясы іске қосылды.</p> <p>Кір контейнерін босатыңыз 299.</p>

Акустикалық ескерту сигналдары

Сорғыш шлангідегі ауа жылдамдығы 20 м/с-тан төмен болғанда, дыбыстық ескерту сигналы шығады.

Ескерту сигналы дұрыс іске қосылуы үшін, шланг диаметрінің параметрінде қолданылған сорғыш шлангінің диаметрі орнатылуы керек.

Сүзгіні тазалау

Сорғышта сүзгіш элементті жабысқан шаңнан босатуға арналған сүзгіні қолмен және автоматты түрде тазалау функциялары бар. Сүзгіш элемент ауа соққысының (соғатын шу естіледі) көмегімен автоматты түрде тазаланады. Сүзгі тазалау функциясы тек сорғыш шланг қосылғанда іске қосылады.

Сүзгіні автоматты түрде тазалау функциясын түймесін басу арқылы өшіруге және түймесін қайта басу арқылы қайта қосуға болады.

Сүзгіні автоматты түрде тазалау функциясына қарамастан сүзгіні кез келген уақытта қолмен тазалауға болады 297.

Сүзгіні тазалау функциясының басқару түймелеріне арналған жарық диодты индикаторлардың мағынасын ескеріңіз. 294 Сорғышты әр іске қосқан сайын сүзгіні автоматты түрде тазалау функциясы белсендіріледі. Ұзақ мерзімді жоғары сорғылау күшін қамтамасыз ету үшін, жүйелік әрекеттер барысында (әсіресе қырнау, кесу және тілу кезінде) немесе шаңның үлкен мөлшерлерін сорғылау кезінде, сүзгіні автоматты түрде тазалау функциясы қосулы болуы керек.

Техникалық деректер

Өнім сипаттары

Генераторда немесе трансформаторда жұмыс істеген кезде, осы шығыс қуат аспаптың фирмалық тақтайшасында көрсетілген номиналды тұтынылатын қуаттан кем дегенде екі есе жоғары болуы керек. Трансформатор немесе генератордың жұмыс кернеуі әрдайым өнімнің номиналды тұтынылатын қуатының +5% және -15% аралығында болуы керек.

	VC 20MX-ACD	VC 40MX-ACD	VC 20HX-ACD	VC 40HX-ACD
Өнім буыны	5	5	5	5
Салмағы	11 кг	14,8 кг	11 кг	14,8 кг
Шаң үшін пайдалы көлем	15 кг	34 кг	15 кг	34 кг
Сұйықтық үшін пайдалы көлем	9 л	22,8 л	9 л	22,8 л
Контейнер көлемі	15 л	30 л	15 л	30 л
Макс. қосымша жүктеме	25 кг	25 кг	25 кг	25 кг
Ауа температурасы	-10 °C ... 40 °C	-10 °C ... 40 °C	-10 °C ... 40 °C	-10 °C ... 40 °C
Желі жиілігі	50 Гц ... 60 Гц	50 Гц ... 60 Гц	50 Гц ... 60 Гц	50 Гц ... 60 Гц
Сүзгіні тазалау	автоматты түрде, датчик арқылы басқарылады	автоматты түрде, датчик арқылы басқарылады	автоматты түрде, датчик арқылы басқарылады	автоматты түрде, датчик арқылы басқарылады
Қорғау класы	I	I	I	I
Қорғау класы	IP X4	IP X4	IP X4	IP X4



Номиналды кернеу

	110 В	110 В (GB 16 A)	110 В (GB 32 A)	220-240 В	220-240 В (Қытай)
Номиналды тұтынылатын қуат	1100 Вт	1100 Вт	1100 Вт	1200 Вт	1200 Вт
Электр құралына арналған жалғағыш сым кіріктірілген құрылғы розеткасы	•/•	650 Вт (тек кіріктірілген құрылғы розеткасы бар нұсқалар үшін)	1600 Вт	2400 Вт	1100 Вт
Желілік қосылым (түрі)	H07 RNF 3G 1,5 мм ²	H07 RNF 3G 1,5 мм ²	H07 RNF 3G 2,5 мм ²	H07 RNF 3G 1,5 мм ²	H07 RNF 3G 1,5 мм ²

220-240 В (Ұлыбритания)

Номиналды тұтынылатын қуат	1200 Вт
Электр құралына арналған жалғағыш сым кіріктірілген құрылғы розеткасы	1800 Вт
Желілік қосылым (түрі)	H07 RNF 3G 1,5 мм ²

Көлемдік ағын және төменгі қысым

		110 В (GB 16 A)	110 В (GB 32 A)	110 В	220-240 В
Максималды көлемдік тұтыну	Турбина	71 л/с 255,6 м³/сағ 150 текше фут/мин	71 л/с 255,6 м³/сағ 150 текше фут/мин	71 л/с 255,6 м³/сағ 150 текше фут/мин	74 л/с 266,4 м³/сағ 157 текше фут/мин
	Шланг ұшы	49,2 л/с 177,1 м³/сағ 104 текше фут/мин	49,2 л/с 177,1 м³/сағ 104 текше фут/мин	49,2 л/с 177,1 м³/сағ 104 текше фут/мин	50,6 л/с 183 м³/сағ 107 текше фут/мин
Ең көп сирету		22,3 кПа (223 мбар)	22,3 кПа (223 мбар)	22,3 кПа (223 мбар)	24,5 кПа (245 мбар)

220-240 В (Қытай)

Максималды көлемдік тұтыну	Турбина	74 л/с 266,4 м³/сағ 157 текше фут/мин
	Шланг ұшы	50,6 л/с 183 м³/сағ 107 текше фут/мин
Ең көп сирету		24,5 кПа (245 мбар)

Шуыл туралы ақпарат

Дыбыс күшінің деңгейі (L _{WA})	83 дБ(А)
Дыбыс қысымының деңгейі (L _{pA})	70 дБ(А)
Дәлсіздік (шуыл көрсеткіштері) (K _{pA} және K _{WA})	2 дБ(А)

Дірілдің жалпы көрсеткіштері

Дірілдің жалпы көрсеткіштері	< 2,5 м/с ²
------------------------------	------------------------

Жұмысқа дайындық



Сорғыш бастиегін бөлшектеу

1. Кабель ашасын желілік розеткадан шығарыңыз.
2. Ілмекті ашыңыз.
3. Сорғыш бастиегін кір контейнерінен көтеріп алыңыз.
4. Сорғыш бастиегін тегіс бетке қойыңыз.

Сорғыш бастиегін орнату



1. Сорғыш бастиегіндегі түйіспе беттерінде ластанған жерлердің бар-жоғын тексеріңіз.
2. Сорғыш бастиегін кір контейнеріне орнатыңыз.
3. Сорғыш бастиегінің берік орнатылғанын текеріп, ілмектерді іліңіз.
4. Ілмектерді жабыңыз.
5. Сорғыш бастиегі дұрыс монтаждалғанына және берік бекітілгеніне көз жеткізіңіз.

Пластик шаң жинағышты орнату

1. Сорғыш бастиегін кір контейнерінен алып тастаңыз.  296
2. Шаң жинағыш қапты кір контейнеріне салыңыз.
3. Шаң жинағыш қапты кір контейнері жиегінің үстіне кігізіңіз.
 - Шығыңқы жердің шамамен 5 см болғанына көз жеткізіңіз, осылайша оңтайлы тығыздау қамтамасыз етіледі.
4. Сорғыш бастиегін кір контейнеріне орнатыңыз.  296
5. Сорғыш шлангіні жалғаңыз.



Тоқымасыз шаң жинағышты орналастыру

1. Сорғыш бастиегін кір контейнерінен алып тастаңыз.  296
2. Шаң жинағыш қапты кір контейнеріне салыңыз.
3. Адаптерді арнайы ұстағышқа салыңыз.
4. Адаптер тиісінше тірелгеніне және шаң жинағыш қап контейнер жиегінен шығып тұрмағанына көз жеткізіңіз.
5. Сорғыш бастиегін кір контейнеріне орнатыңыз.  296
6. Сорғыш шлангіні жалғаңыз.

Сорғыш шлангіні орнату/шығару

1. Орнату үшін сорғыш шлангіні кіріс фитингісіне кіргізіңіз.
2. Шығару үшін сорғыш шлангіні кіріс фитингісінен айналдыра тартыңыз.

Шланг диаметрін орнату

1. Құрамындағы зиянды заттар мен ағаш жоңқасы өте көп құрғақ, жанбайтын шаңды кетіру алдында сорғыш шланг диаметрі шланг диаметрінің ауыстырып-қосқышының күйіне сай екеніне көз жеткізіңіз.
2.  түймесін бірнеше рет басу арқылы шланг диаметрінің реттеуін және осылайша дыбыстық ескерту сигналының шегін өзгертіңіз.

Басқару** АБАЙЛАҢЫЗ**

Бақыланбайтын қозғалыстан жарақат алу қаупі! Дөңгелек тежегіштері ашық болса, шаңсорғыш қозғалысы бақыланбауы мүмкін.

- ▶ Шаңсорғыштың берік тұруына жол беру үшін дөңгелек тежегіштерін іске қосыңыз.

 ЕСКЕРТУ

Жарақат алу қаупі. Сузу жүйесінің зақымдалуы нәтижесінде денсаулыққа зиянды шаң шығуы мүмкін.

- ▶ Апаттық жағдайда (мысалы, сүзгі бұзылғанда) сорғышты өшіріңіз, сорғышты барлық қуат көздерінен ажыратыңыз (аккумуляторды немесе қуат ашасын шығарыңыз) және сорғышты өрі қарай пайдаланбас бұрын білікті мамандарға тексертіңіз.

 ҚАУІПТІ

Экзотермиялық реакциялардан туындайтын қауіп! Магний немесе алюминий сияқты металл шаңдарымен жұмыс істеген кезде, қатты экзотермиялық реакциялар (мысалы, өрт, жарылыс) пайда болуы мүмкін. Нәтижесінде күйіп қалудан және жарылыстардан жарақат алу қаупі ұлғаяды.

- ▶ Шаңның сипаттарымен танысып шығыңыз және жұмыс алдында қажетті қауіпсіздік шараларын қолданыңыз.
- ▶ Материалдардың тіркесімдерінен туындауы мүмкін қауіпті жағдайларды ескеріңіз. Оларға басқалардың арасында металл шаңдарының арасындағы немесе металл шаңдары мен судың арасындағы химиялық реакциялар да жатады.

Сорғышты қосу немесе өшіру**Сорғышты қосу және жұмыс режимін таңдау**

1. Жұмыс режимінің айналмалы ауыстырып-қосқышын төмендегі функциялардың біріне бұраңыз:
 - ▶ **ON:** Сорғыш қалыпты жұмыс режимінде жұмыс істеп тұр
 - ▶ **AUTO** : Сорғышты жұптастырылған жүйелік өнімнен автоматтандырылған күйде немесе Bluetooth қосылымы арқылы басқаруға болады.

 Жүйелік өнімнің немесе керек-жарақтың пайдалану бойынша нұсқаулығындағы қауіпсіздік пен басқару бойынша нұсқауларды ұстаныңыз.

Сорғышты өшіру

2. Жұмыс режимінің айналмалы ауыстырып-қосқышын **OFF** күйіне бұраңыз.

Басты сүзгіні тазалау

Сүзгіні тек сорғыштың қосулы күйінде тазалауға болады.

1. Шланг үшін жауып қойыңыз.
 - ▶ Осылайша тазалау қуатын барынша арттырасыз.
2. Максималды төменгі қысым орнатылғанша күтіңіз.
3.  басқару түймесін басыңыз.

Құрғақ шаңды сору** АБАЙЛАҢЫЗ**

Денсаулыққа зиянды шаңнан жарақат алу қаупі бар! Басты сүзгіні пайдаланбау қауіпті сорғыш материалдың шығуына апарып соғуы мүмкін.

- ▶ Сорғышты тек салынған басты сүзгімен бірге пайдаланыңыз.

 Құрғақ шаңды (әсіресе минералды) сору алдында контейнерге сәйкес шаң жинағыш қап орнатылғанына көз жеткізіңіз. Бұл жиналған материалды оңай және таза утилизациялауға мүмкіндік береді.

1. Жұмыс режимін таңдаңыз.  297
2. Құрғақ шаңды сорғылаңыз.

Құрғақ шаң түрлерін сорғаннан кейін

3. Кір контейнерін босатыңыз.  299



4. Сорғышты ылғалды шүберекпен тазалаңыз.
5. Сорғыш бастиегін кір контейнеріне орнатыңыз. 296
6. Басты сүзгіде зақымдардың бар-жоғын тексеріңіз.
 - ▶ Зақымдалған басты сүзгіні ауыстырыңыз. 299

Сұйықтықтарды сорғылау

1. Толу деңгейін бақылауды тексеріңіз. 300
2. Мүмкін болса, жуып тазалау үшін бөлек басты сүзгіні қолданыңыз.

Жарамды сүзгілер туралы ақпаратты керек-жараққа арналған пайдалану бойынша нұсқаулардан қараңыз 293.

3. Жұмыс режимін таңдаңыз. 297
4. Сұйықтықтарды сорғылаңыз.

Сұйықтықтарды сорғаннан көйін

5. Сорғыш бастиегін кір контейнерінен алып тастаңыз. 296
6. Кір контейнерін босатыңыз. 299
7. Толу деңгейін бақылауды тексеріңіз. 300
8. Басты сүзгіде зақымдардың бар-жоғын тексеріңіз.
 - ▶ Зақымдалған басты сүзгіні ауыстырыңыз. 299
9. Сорғыш бастиегін кір контейнеріне орнатыңыз. 296

Жүйе қолданыстары

Максималды ток автоматын пайдалану

Тек Австралия мен Жаңа Зеландия нарықтары үшін

Сақтандырғыш аспап розеткасын максималды жүктемеден қорғайды. Сақтандырғыш іске қосылғанда, мөлдір қақпақтың астында максималды ток автоматы (ақ) жанады. Сақтандырғыш қайта іске қосылмауы үшін, ақаулық себебін жойыңыз, мысалы, қосылған электр құралды аспап розеткасынан ажыратыңыз.

- ▶ Қосылған электр құралға қуат берілуін қалпына келтіру үшін максималды ток автоматын басыңыз.

Ендірілген розеткамен жұмыс істеу

Ендірілген розетка тек электр құралдарын сорғышқа тікелей қосуға арналған.

Электр құралды ендірілген розеткаға қосқанда, пайдалану бойынша нұсқаулықты және ондағы қауіпсіздік бойынша нұсқауларды сақтау керек.

Тек Швейцария және Лихтенштейн нарықтарына арналған: Құрылғы розеткасын тек құрғақ орта жағдайларында жұмыс істеген кезде пайдаланыңыз.

1. Сорғыштың желілік кабель ашасын розеткадан шығарыңыз.
2. Қосылатын электр құралының ең жоғары тұтынатын қуаты аспаптың штепсельдік розетка құралының ең жоғары қуатының рұқсат етілген шектерінен аспайтынын тексеріңіз, "Техникалық параметрлер" бөлімін және аспаптың штепсельдік розеткасындағы белгіні қараңыз.
3. Электрлік құралды желілік розеткаға қосу алдында электрлік құралдың өшірілгеніне көз жеткізіңіз.
4. Электрлік құралдың желілік кабель ашасын розеткаға салыңыз.
5. Сорғыштың желілік кабель ашасын розеткаға салыңыз.
6. Аспап ажыратқышын "Авто" күйіне орнатыңыз.
7. Ендірілген розеткаға қосылған электр құралды іске қосыңыз.

Электр құралды өшіргеннен кейін сорғыш соратын шлангідегі шаңды сору үшін тағы біраз уақыт жұмыс істейді.

Ендірілген розеткасыз жұмыс істеу

1. Желілік ашаны жалғау алдында аспап ажыратқышының **OFF** күйінде тұрғанына көз жеткізіңіз.
2. Сорғыштың желілік кабель ашасын розеткаға салыңыз.
3. Аспап ажыратқышын **ON** күйіне бұраңыз.

Күту және техникалық қызмет көрсету

Сорғышқа күтім көрсету бойынша нұсқаулар

ЕСКЕРТУ

Ток соғудан қауіп бар! Электрлік бөлшектерді қате жолмен жөндеу ток соғудан ауыр жарақат алуға әкелуі мүмкін.

- ▶ Электрлік бөлшектерді жөндеу жұмысын тек электрші маман орындауы тиіс.

- Қатты жабысып қалған кірді абайлап кетіріңіз.
- Корпусы сәл суланған шүберекпен ғана тазалаңыз. Ешқандай силикон қамтитын күтім құралдарын пайдаланбаңыз, себебі олар пластик бөлшектерге зақым келтіруі мүмкін.
- Өнімнің контактілерін тазалау үшін таза, құрғақ шүберекті қолданыңыз.



- Сорғышты, өсіресе тұтқыштың беттерін таза және құрғақ күйде, май мен жағармайдың іздерінсіз сақтаңыз. Құрамында силикон бар тазалау заттарын қолданбаңыз.
- Сорғышты бітелген желдету саңылауларымен қолдануға болмайды! Желдету саңылауын жайлап құрғақ щеткамен тазалаңыз. Турбина саңылауының Ішкі бөлігіне бөгде заттардың кіруін болдырмаңыз.
- Контейнердің жоғарғы жиегін және оның ойығын тазалау қажеттігіне ерекше назар аударыңыз, себебі бұл кір контейнері мен сорғыш бастиегі арасындағы тығыздауыш үшін маңызды болып табылады.

Денсаулыққа зиянды шаң түрлеріне арналған шаңсорғыш бойынша қосымша күтім көрсету нұсқаулары



ҚАУІПТІ

Денсаулыққа зиянды шаң түрлерінің тиісінен немесе жұтылуынан жарақат алу қаупі бар! Шаң жіктемесіне қарай сорғыш денсаулыққа зиянды шаңды қамтуы мүмкін.

- ▶ Босату және техникалық қызмет көрсету, соның ішінде шаң жинағыш контейнерді алып тастау әрекетін тек мамандар орындауы керек. Тиісті қорғаныс киімін киіңіз.
 - ▶ Машинаның барлық бөлшегі қауіпті аймақтан шығару кезінде ластанған болып саналуы керек. Шаңның таралуын болдырмау үшін тиісті шараларды қолданыңыз.
 - ▶ Сорғышты ешқашан толық сүзу жүйесіз пайдаланбаңыз.
-
- Техникалық қызмет көрсету және тазалау жұмыстарын өткізгенде сорғышпен, ол техникалық қызмет көрсетушілерге және басқа да тұлғаларға қауіп төндірмейтіндей, жұмыс істеу керек.
 - Денсаулыққа зиянды шаңды бөлме ауасынан үздіксіз сүзіп шығаратын сүзгісі бар ауа алмасуды (мысалы, ауа тазалағышы) пайдаланыңыз.
 - Қорғауыш киімді киіңіз.
 - Жинауды орындағанда жұмыс аймағында зиянды заттардың болмауын қадағалаңыз.
 - Сорғышты ішінде зиянды заттар бар бөлмеден шығару алдында сорғыш корпусын тазалау, құрғақ етіп сурту немесе герметикалық түрде қаптау керек. Бұл кезде зиянды шаңның бөлмеде таралуына қарсы шараларды қолдану керек.
 - Күту және жөндеу жұмыстарын орындағанда толығымен тазаланбайтын барлық аспап бөлшектерін және түйіндерін герметикалық пакеттерге орамалау және күшіндегі қоқысты көдеге жарату бойынша нормаларға сай көдеге жарату керек.
 - Кемінде жылына бір рет аспапта техникалық тексеруді өткізіп, сүзгілерде зақымдар жоқ екенін, аспаптың герметикалық екенін және оның басқару бөлшектерінің дұрыс жұмыс істейтінін тексеру керек. Бұл жұмыстарды Нилти сервис орталығы немесе арнайы оқытылған қызметкерлер орындайды.

VC 20HX-ACD

VC 40HX-ACD

- Оған қоса Н класты сорғыштарда сүзгінің сіңіру қабілетін кемінде жыл сайын немесе ұлттық талаптарда анықталғандай жиірек тексеру қажет. Аспап сүзгісінің сіңіру қабілетін растау үшін қолдануға болатын сынақ әдісі EN 60335-2-69 (22.AA.201.2) стандартында анықталған. Сынақ нәтижесі теріс болса, оны жаңа басты сүзгімен қайталау керек.

Құрғақ шаңы бар кір контейнерін босату

1. Сорғыш бастиегін кір контейнерінен алып тастаңыз. 296
2. Ұстағыштарды ұстап, кір контейнерін босату үшін еңкейтіңіз немесе шаң жинағыш қапты шығарыңыз.
3. Сорғыш бастиегін кір контейнеріне орнатыңыз. 296



Соруды аяқтағыңыз келсе, мына мақаладағы нұсқауларды орындаңыз: Құрғақ шаңды сорғаннан кейін 297.

Шаң жинағыш қабы жоқ кір контейнерін (сұйықтықтарды кетіру кезінде) босату

1. Сорғыш бастиегін кір контейнерінен алып тастаңыз. 296
2. Ұстағыштарды ұстап, кір контейнерін босату үшін еңкейтіңіз.
3. Кір контейнерінің жиегін шүберекпен тазалаңыз.
4. Сорғыш бастиегін кір контейнеріне орнатыңыз. 296



Соруды аяқтағыңыз келсе, мына мақаладағы нұсқауларды орындаңыз: Сұйықтықтарды сорғаннан кейін 298.

Басты сүзгіні ауыстыру 297

1. Сорғышты өшіріңіз. 297
2. Төмендегі жабдық бар болғанда, бұл әрекетті қосымша орындаңыз:

VC 20HX-ACD

VC 40HX-ACD

- ▶ Бекіткіш бұранданы ішкі алты қырлы гайка кілтпен (5 тт) босатыңыз.
3. Сүзгіш кассетаға арналған бұғаттау қамытын ашыңыз.
 4. Сүзгіш кассетаны ашыңыз.
 5. Басты сүзгіні ұстағыштағы ұстайтын жерлерінен ұстап жайлап шығарыңыз.
 6. Тығыздағыш бетін шүберекпен тазалаңыз.
 7. Жаңа басты сүзгіні сүзгіш кассетаға орнатыңыз.
 8. Қақпақ бекіткішін алға жылжытып, сүзгіш кассетаны жабыңыз.
 9. Сүзгіш кассетаға арналған бұғаттау қамытын жабыңыз.
 10. Сүзгіні алмастырған кезде сорғыштан және/немесе басты сүзгіден шығатын шаңды кетіру қажет екендігін ескеріңіз.



11.Төмендегі жабдық бар болғанда, бұл әрекетті қосымша орындаңыз:

VC 20HX-ACD
VC 40HX-ACD

- ▶ Сүзгіш кассетаны бекіткіш бұрандамен (5 mm) бекітіңіз.

Толу деңгейін бақылауды тексеру

Өнімде турбинаға судың кіруіне жол бермейтін және осылайша турбина мен өнімнің зақымдалуына жол бермейтін толтыру деңгейін қадағалау функциясы бар. Толтыру деңгейі 2 сымды зонд арқылы қадағаланады.

Сымды зондтар әрдайым техникалық тұрғыдан мінсіз күйде болғанына көз жеткізіңіз және ешқандай өзгерістер немесе модификациялар жасамаңыз. Әйтпесе өнімнің функционалдылығына кепіл берілмейді. Зондтарды тек төменде сипатталғандай тексеріп, тазалаңыз.

1. Сорғыш бастиегін кір контейнерінен алып тастаңыз. 296
2. Өшіретін контактілерде (сымды зондтарда) ластанған жерлердің бар-жоғын тексеріңіз және қажет болса, оларды қылшақ көмегімен тазалаңыз.
3. Сорғыштың жоғарғы бөлігінің тығыздағышында кір бар-жоғын тексеріңіз және қажет болса оны шүберекпен тазалаңыз.
4. Сорғыш бастиегін кір контейнеріне орнатыңыз. 296

Тасымалдау

Сорғышты кранға ілуге тыйым салынады.

- ▶ Керек-жарақтар мен алмалы-салмалы бөлшектерді арнайы ұстағыштарда сақтаңыз.
- ▶ Сорғышты басқа жерге тасымалдамас бұрын босатыңыз.
- ▶ Сұйықтықтар сорылған жағдайда, сорғышты төңкермеңіз және оны тек тігінен тұрғызып тасымалдаңыз.
- ▶ Тасымалдау үшін шлангінің екі ұшын конус тәрізді жалғастырғыш тетік арқылы енгізіңіз.

ЕСКЕРТУ

Денсаулыққа зиянды шаңнан жарақат алу қаупі бар! Кіріс фитингісі арқылы қауіпті сорғылау материалы шығуы мүмкін.

- ▶ Сорғышты тасымалдаған және қолданбаған кезде кіріс фитингісін жапқыш тығынмен жабыңыз.

Шаңсыз тасымалдауға арналған нұсқаулар

Шаңсыз тасымалдау үшін төмендегі шаралар қолданылуы тиіс:

Сорғыш ластанған аймақта қолданылған болса, әдетте оның барлық бөлшектері ластанған болып саналады. Сорғышты тиісінше қолданыңыз және зиянды шаңның таралуына жол бермеу үшін қажетті барлық шараларды қабылдаңыз.

- ▶ Сорғыш шлангіні жеткізілім жиынтығындағы тасымалдау қабына салып, қапты жауып қойыңыз.
- ▶ Сорғыш ұяны жабыңыз.
- ▶ Сорғыш құбырды еден саптамасымен бірге ұстағыштан шығарыңыз. Сорғышты жылжымалы қапсырмасынан емес, тасымалдау тұтқасы мен сорғыш құбырынан ұстап тасымалдаңыз.
- ▶ Сорғышты ластанған аймақтан шығармас бұрын сорғыштың сыртқы жағын шаң сору әрекеттері арқылы зарарсыздандыру және мұқият тазалау немесе тығыздаушы құралдармен өңдеу қажет.

Сақтау

- ▶ Сорғышты құрғақ шаң түрлерін 297 немесе сұйық заттарды 298 сорғаннан кейін тазалаңыз.
- ▶ Контейнерде су қалмағанына көз жеткізіңіз, әйтпесе, мысалы, сорғыш шлангідегі және контейнердегі бұрғылау қоқыры құрғап қалуы мүмкін.
- ▶ Сорғышты бөгде тұлғалар қолдану мүмкіндігін болдырмай, құрғақ бөлмеге қойыңыз.
- ▶ Сорғышты жабық үй-жайларда ғана сақтауға болады.

Ақаулықтардағы көмек

Бұл кестеде келтірілмеген немесе өзіңіз түзете алмайтын ақаулықтар орын алғанда, **Hilti** қызмет көрсету орталығына хабарласыңыз.

Өнімнің ықтимал ақаулары







Ақаулық	Ықтимал себеп	Шешім
Дыбыстық ескерту сигналы (азайтылған сору қуаты)	Шаң жинағыш қап толып кетті.	▶ Шаң жинағыш қапты ауыстырыңыз.
	Сүзгіш элемент қатты ластанған.	▶ Автоматты сүзгі тазалау функциясы өшірілген болса, функцияны қосып, сорғышты 30 секунд жұмыс істетіңіз.
	Электр құралдың сорғыш шлангісі немесе шаң жинағышы бітелген.	▶ Сорғыш шлангіні және шаң жинағышты тазалаңыз.
	Шланг диаметрінің реттегіші қате күйде.	▶ Шланг диаметрін орнатыңыз. 297.
Шаң аспаптан үрленіп шығарылады.	Басты сүзгі дұрыс емес орнатылған.	▶ Басты сүзгіні қайтадан орнатыңыз. 299
	Басты сүзгі зақымдалған.	▶ Жаңа басты сүзгіні орнатыңыз. 299
Аспаптың өздігінен қосылуы және өшуі, аспапқа тигенде статикалық разряд.	Электрстатикалық разряд қамтамасыз етілмейді, аспап жерге тұйықталмаған розеткаға қосылған.	▶ Аспапты жерге тұйықталған розеткаға жалғаңыз, антистатикалық шлангіні қолданыңыз.



Ақаулық	Ықтимал себеп	Шешім
Қозғалтқыш іске қосылмайды.	Желілік розетка сақтандырғышы іске қосылды.	<ul style="list-style-type: none"> ▶ Сақтандырғышты қосыңыз. ▶ Қайта іске қосылғанда шамадан тыс жүктеме тогының пайда болуының себебін анықтаңыз.
	Кір контейнері толы.	▶ Аспапты өшіріп, кір контейнерін босатыңыз.
	Қозғалтқыштың жылу қорғанысы іске қосылды.	<ul style="list-style-type: none"> ▶ Аспапты өшіріп, 5 минут салқындауына мүмкіндік беріңіз. ▶ Қозғалтқыш іске қосылмайды, аспапты Hilti қызмет көрсету орталығына апарыңыз.
	Қозғалтқыштың термосақтандырғышы қозғалтқышты қайта-қайта өшіреді.	▶ Желдету саңылауын жайлап құрғақ щеткамен тазалаңыз.
Қозғалтқыш автоматты режимде жұмыс істемейді.	Қосылған аспап ақаулы немесе дұрыс емес қосылған.	▶ Қосылған аспаптың функциясын тексеріңіз немесе желілік штекерді берік жалғаңыз.
Сүзгіш элементті автоматты тазалау функциясы орындалмайды.	Сорғыш шланг жалғанбаған.	▶ Сорғыш шлангіні жалғаңыз.

Жүйені пайдалану барысындағы ықтимал ақау

Осы жерде көрсетілген қате туралы хабарлар жүйелік өнімнің (мысалы, алмасты бағаналы бұрғы білдек) көп функциялы дисплейінде көрсетілуі мүмкін. Жүйелік өнімнің пайдалану бойынша нұсқаулығындағы ақауларды жою туралы нұсқауларды ұстаныңыз.

Ақаулық	Ықтимал себеп	Шешім
 <p>Сүзгіні алмастыру қызметтің индикаторы жанып тұр.</p>	Басты сүзгі бітелген немесе ескірген.	<ul style="list-style-type: none"> ▶ Кір контейнерінің толтыру деңгейін тексеріңіз. ▶  MANUAL басқару түймесін басыңыз. ▶  295 ▶ Қажет болса, сүзгіні алмастырыңыз. ▶  299
	Басты сүзгі салынбаған.	▶ Жарамды басты сүзгіні орнатыңыз.
 <p>Сорғыш іске қосылмайды немесе қысқа уақыттан кейін өшіп қалады.</p>	Деңгей датчигі іске қосылды.	<ul style="list-style-type: none"> ▶ Кір контейнерін босатыңыз.  299 ▶ Толу деңгейін бақылауды тексеріңіз. ▶  300

Көдеге жарату



ЕСКЕРТУ

Қате жолмен көдеге жаратудан жарақат алу қаупі бар! Газдардың немесе сұйықтықтардың шығуынан денсаулыққа зиян келтіру қаупі бар.

- ▶ Зақымдалған аккумуляторларды жіберуге немесе жөнелтуге болмайды!
- ▶ Қысқа тұйықталуға жол бермеу үшін, қосылымдарды ток өткізбейтін материалмен жауып қойыңыз.
- ▶ Аккумуляторларды балалардың қолына жетпейтіндей етіп көдеге жаратыңыз.
- ▶ Аккумуляторды **Hilti Store** дүкенінде көдеге жаратыңыз немесе жергілікті көдеге жарату кәсіпорнына хабарласыңыз.

 **Hilti** өнімдері қайта өңдеу үшін жарамды көптеген материалдардың санынан тұрады. Көдеге жарату алдында материалдарды мұқият сұрыптау керек. Көптеген елдерде **Hilti** компаниясы ескі аспаптарды көдеге жарату үшін қабылдайды. **Hilti** қызмет көрсету орталығынан немесе дилерден сұраңыз.



- ▶ Электр құралдарды, электрондық құрылғылар мен аккумуляторларды тұрмыстық қоқыспен бірге тастамаңыз!

Өндіруші кепілдігі

- ▶ Кепілдік шарттары туралы сұрақтарыңыз болса, жергілікті **Hilti** серіктесіне жолығыңыз.



Қосымша ақпарат

Басқару, техника, қоршаған орта, RoHS мәлімдемесі (тек Қытай мен Тайвань нарықтары) және қайта өңдеу туралы қосымша ақпаратты мына сілтеме бойынша қараңыз: qr.hilti.com/manual/?id=2418904

Бұл сілтеме пайдалану бойынша нұсқаулықтың соңында QR коды ретінде қолжетімді.



bg Оригиналное Руководство за експлоатация

Данни за Руководството за експлоатация

За ръководството за експлоатация

- **Предупреждение!** Преди да включите продукта, се уверете, че приложеното към продукта ръководство за експлоатация, включително инструкциите, указанията за безопасност и предупредителните указания, фигури и спецификации, са прочетени и разбрани. Запознайте се с всички инструкции, указания за безопасност и предупредителни указания, фигури, спецификации, както и съставни части и функции. При неспазване има опасност от електрически удар, пожар и/или тежки наранявания. Съхранявайте ръководството за експлоатация, включително всички инструкции, указания за безопасност и предупредителни указания за последващо използване.
- **HILTI** Продуктите са предназначени за професионални потребители и могат да бъдат обслужвани, поддържани в изправност и ремонтирани само от оторизиран компетентен персонал. Този персонал трябва да бъде специално инструктиран за възможните опасности. Продуктът и неговите приспособления могат да бъдат опасни, ако бъдат експлоатирани неправомерно от неквалифициран персонал или ако бъдат използвани не по предназначение.
- Приложеното ръководство за експлоатация отговаря на актуалното състояние на техниката момента на отпечатване. Винаги ще намерите актуалната версия онлайн на продуктовата страница на Hilti. Последвайте за тази цел връзката или QR кода в настоящото ръководство за експлоатация, обозначен със символа
- Предавайте продукта на други лица само заедно с настоящото ръководство за експлоатация.

Обяснение на обозначенията

Предупредителни указания

Предупредителните указания предупреждават за опасност в зоната около продукта. Използват се следните сигнални думи:

ОПАСНОСТ

ОПАСНОСТ !

- ▶ Отнася се за непосредствена опасност от заплахата, която води до тежки телесни наранявания или смърт.

ПРЕДУПРЕЖДЕНИЕ

ПРЕДУПРЕЖДЕНИЕ !

- ▶ Отнася се за възможна опасност от заплахата, която може да доведе до тежки телесни наранявания или смърт.

ПРЕДПАЗЛИВОСТ

ВНИМАНИЕ !

- ▶ Отнася се за възможна опасна ситуация, която може да доведе до телесни наранявания или материални щети.

Символи в документацията

В нашите документации се използват следните символи:

	Преди употреба прочетете Ръководството за експлоатация
	Внимание
	Препоръки при употреба и друга полезна информация
	Боравене с рециклируеми материали
	Не изхвърляйте електроуреди и акумулатори в битовите отпадъци

Символи във фигурите

В нашите фигури се използват следните символи:

2	Тези числа препращат към съответната фигура в началото на настоящото ръководство
3	Номерацията възпроизвежда последователното изпълнение на работните стъпки в изображението и може да се различава от работните стъпки в текста



11	Позиционните номера се използват във фигурата Преглед и препращат към номерата на легендата в Раздел Преглед на продукта
	Този знак трябва да привлече Вашето специално внимание при работа с продукта.
Символи в зависимост от продукта	
Общи символи	
Символи, които се използват в комбинация с продукта.	
	Продуктът поддържа NFC-технология, която е съвместима с iOS- и Android платформи.
Забранителни знаци	
Забранителните знаци показват забранени действия.	
	Транспортирането с кран е забранено

Безопасност

Общи указания за безопасност

- ▶ **ПРЕДУПРЕЖДЕНИЕ! ПРОЧЕТЕТЕ ВНИМАТЕЛНО ВСИЧКИ ИНСТРУКЦИИ.** Неспазването на приведените по-долу инструкции може да доведе до възникване на електрически удар, да предизвика пожар и/или да причини тежки наранявания. **СЪХРАНЯВАЙТЕ ТЕЗИ ИНСТРУКЦИИ НА СИГУРНО МЯСТО.**
- ▶ Не са разрешени манипулации или промени по продукта.
- ▶ Използвайте правилния продукт. Не използвайте продукта за цели, за които той не е предназначен, а само по предназначение и в изправно състояние.
- ▶ Преди работа с продукта се информирайте за неговата експлоатация, за опасностите, породени от материала, и за безопасното предаване на засмуквания материал като отпадък.
- ▶ Продуктът може да бъде използван само от хора, които са наясно с неговите функции, получили са указания във връзка с безопасното му използване и разбират възникващите вследствие на това опасности. Продуктът не е предназначен за деца. Децата трябва да бъдат наблюдавани, за да се гарантира, че няма да си играят с продукта.
- ▶ Съхранявайте неизползваните продукти на сигурно място. Когато продуктите не се използват, те следва да бъдат съхранявани на сухо, разположено на високо или затворено място, далеч от достъп на деца.
- ▶ Спазвайте специалните местни разпоредби за предотвратяване на злополуки.
- ▶ С тази прахосмукачка не трябва да се почистват хора и животни.
- ▶ Не използвайте прахосмукачката във или под вода.

Работно място

- ▶ Осигурете добро осветление в работната зона.
- ▶ Осигурете добро проветрение на работното място. Лошо проветрените работни места може да увредят здравето поради прекомерно запрашаване.
- ▶ Поддържайте работната зона чиста, свободна от предмети и обърнете внимание на положените в работната зона мрежови кабели. Небрежно прокарани мрежови кабели може да създадат опасност от спъване и да причинят наранявания.
- ▶ Не работете с продукта във взривоопасна среда или на места, където има запалими течности, газове или прахове. В електроуредите се отделят искри, които могат да възпламенят прахообразни материали или изпарения.
- ▶ При прахоуловителите е необходимо да се осигури достатъчна скорост на въздухообмена L в помещението, ако отработеният въздух нахлуе обратно в помещението.

Безопасен начин на работа

- ▶ Бъдете концентрирани, следете внимателно действията си и постъпвайте разумно при работа с продукта. Не използвайте продукта, ако сте уморени или се намирате под влиянието на наркотици, алкохол или медикаменти. Само един момент на невнимание при използването на продукта може да доведе до сериозни наранявания.
- ▶ Избягвайте неудобните положения на тялото. Работете в стабилно положение на тялото и във всеки един момент поддържайте равновесие.
- ▶ Потребителят и хората в близост трябва да носят лични предпазни средства, подходящи за приложението по време на употреба и поддръжка на продукта. Работата с определени материали изисква допълнителни предпазни средства, Информация в глава „Материал за засмукване“, 305.
- ▶ Ако е възможно да се монтират съоръжения за събиране и засмукване на прах, уверете се, че те са свързани и се използват правилно. Използването на прахоуловител може да намали породените от прахове опасности.
- ▶ Продуктът не е предназначен за ползване от лица (включително деца) с ограничени физически, сензорни или умствени способности или с недостатъчен опит и/или недостатъчни познания.
- ▶ Децата трябва да бъдат контролирани и инструктирани, че не трябва да играят с продукта.
- ▶ Този продукт може да бъде използван от деца над 8 години, а също така и от лица с ограничени психически, сензорни или ментални способности, или с недостатъчно опит и познания, ако те са били надзирани или ако им е било показано как правилно и безопасно да използват продукта, като същевременно разбират произтичащата от употребата му опасност. С продукта не трябва да играят деца. Почистването и потребителската поддръжка не трябва да бъдат извършвани от деца, оставени без надзор.



Електрическа безопасност

- ▶ Съединителният щепсел на продукта трябва да бъде подходящ за контакта. В никакъв случай не се допуска изменение на конструкцията на щепсела. Не използвайте щепсели за адаптери заедно със защитни заземителни продукти. Използването на оригинални щепсели и подходящи контакти намалява риска от възникване на електрически удар.
- ▶ Не използвайте продукта с повреден мрежов кабел или мрежов щепсел. При повреден мрежов кабел или мрежов щепсел представете продукта за проверка и/или ремонт в оторизиран сервизен център на Hilti.
- ▶ Не прокарвайте мрежовия кабел под килим, мебели или друго оборудване. Не покривайте мрежовия кабел с малки килимчета, черги или подобни покрития. Прокарайте мрежовия кабел далече от познати пешеходни маршрути и се уверете, че мрежовият кабел не поражда опасност от спъване.
- ▶ Включете щепсела в подходящ, заземен контакт, който е инсталиран надеждно и отговаря на всички местни условия. Ако се съмнявате дали контактът е заземен надеждно, осигурете проверката му от квалифициран електроспециалист.
- ▶ Уверете се, че мрежовият кабел не е попаднал в локви.
- ▶ Проверявайте редовно съединителния проводник на продукта и при повреда се обърнете към сервизен отдел на Hilti за подмяна. Проверявайте редовно удължителните кабели и подменяйте същите, ако са повредени.
- ▶ Ако по време на работа се повреди мрежовият съединителен проводник и/или удължителният кабел, не трябва да ги допирате. Извадете мрежовия щепсел от контакта. Повредени мрежови съединителни проводници и удължителни кабели създават опасност от възникване на електрически удар.
- ▶ Мрежовият съединителен проводник може да се подмени само с типа проводник, посочен в Ръководството за експлоатация.
- ▶ Не използвайте кабела за непервични цели, за да носите продукта, да го окачвате или да издръпвате щепсела от контакта. Предпазвайте кабела от нагряване, масла, остри ръбове или движещи се части на продукта. Повредени или усукани кабели увеличават риска от възникване на електрически удар.
- ▶ Никога не премествайте прахосмукачката в друго работно положение, като дърпате мрежовия кабел. Не придвижвайте прахосмукачката върху мрежовия кабел.
- ▶ При прекъсване на електрозахранването изключете продукта и извадете мрежовия щепсел.
- ▶ При поставяне на смукателната глава внимавайте да не се прищипете и да не повредите мрежовия кабел. Съществува опасност от нараняване и повреди.
- ▶ Предпазвайте продукта от дъжд или влага. Проникването на вода в електроуреда увеличава риска от възникване на електрически удар.
- ▶ Никога не използвайте продукта в замърсено или мокро състояние. Отлаганият се по повърхността на продукта прах, най-вече от проводящи материали, или влагата могат при неблагоприятни условия да предизвикат електрически удар. Затова, особено при често обработване на проводящи материали, предавайте на равни интервали замърсените уреди в сервиз на Hilti за проверка.
- ▶ Преди дейности по грижата и поддръжката, смяна на филтри или аксесоари или временно не използвайте продукта (напр. по време на работни почипки), изключете продукта от основното захранване (изключете щепсела, извадете акумулаторната батерия). Тази предпазна мярка премахва опасността от задействане на продукта по невнимание.
- ▶ За да избегнете електростатични ефекти, използвайте антистатичен смукателен маркуч.

Грижливо отношение и използване на продукта

- ▶ Никога не оставяйте продукта без надзор.
- ▶ Прахосмукачката може да бъде използвана само с монтиран и неувреден основен филтър. Проверете филтъра преди всяко използване на прахосмукачката.
- ▶ Пазете продукта от замръзване.
- ▶ Проверете продукта и принадлежностите за евентуални повреди. Преди по-нататъшна употреба трябва да се проверят защитните съоръжения или леко повредените части за безупречното функциониране по предназначение. Проверете дали движещите се части работят изправно и не блокират, както и дали има повредени части. Всички части трябва да бъдат правилно монтирани и да отговарят на съответните условия за обезпечаване на изправната работа на продукта.
- ▶ Ремонтът на Вашия продукт трябва да се извършва само от квалифицирани специалисти и само с оригинални резервни части. По този начин се гарантира безопасното съхранение на продукта.
- ▶ Не транспортирайте продукта с помощта на кран или с друго подемно оборудване.
- ▶ Не използвайте продукта като заместител на проводник.
- ▶ Почиствайте редовно с четка устройството за ограничаване на нивото на водата съгласно инструкциите и проверявайте за признаци на неизправност.



Допълнителни указания при изсмукване на експлозивни вещества

- ▶ Извършвайте редовно тестове за непрекъснатост на заземяването. Ръководете се от местните закони и разпоредби на мястото на употреба.
- ▶ По време на работа полагайте смукателния маркуч внимателно и избягвайте прегъвания.
- ▶ Редовно проверявайте смукателния маркуч и контейнера за мръсотия и натрупвания на прах и отстранете евентуалните натрупвания на прах по смукателния маркуч, контейнера за мръсотия и корпуса на продукта. Натрупването на прах или остатъци от течност може да представлява потенциален източник на запалване.
- ▶ Свързвайте продукта само към продукти, произвеждащи прах, които не създават източници на запалване (напр. горещи метални стружки, искри).
- ▶ Уверете се, че проводимите машинни части на системните продукти са електростатично заземени. Тук също спадат и аспирации и проводими части на продукти или инструменти от клас II. Електростатичното заземяване може да се извърши от самият продукт или чрез отделно електростатично заземително устройство.
- ▶ Използвайте само препоръчаните от Hilti принадлежности. Използването на други принадлежности може да доведе до опасност от експлозия.
- ▶ Винаги активирайте почистването на филтъра, когато изсмуквате опасен прах, особено когато използвате електрически инструменти, генериращи прах.



Засмукван материал

Прахосмукачките и прахоуловителите **Hilti** са предназначени за определени класове прах в зависимост от варианта съгласно EN 60335-2-69 в клас на праха L, M или H. В зависимост от варианта този продукт може да засмуква само прах до посочения клас прах. Следвайте специфичните национални указания за класификация на праха и правилното боравене с вредни за здравето прахове.

- ▶ Преди да започнете работа, винаги проверявайте класа на опасност от вредния за здравето прах, който може да възникне по време на работата. Вредни за здравето материали, като напр. азбест и олово **не** са включени изрично в използването на продукта по предназначение и не трябва да бъдат обработвани  306. Ако въпреки това обработвате олово или съдържащи азбест материали, гаранцията на производителя за Вашия продукт е невалидна.
- ▶ При изпускане на пяна или течности изключете незабавно прахосмукачката.
- ▶ При работа с минерален сондажен шлам носете защитно облекло и избягвайте контакт с кожата (pH > 9, разяждащ).
- ▶ Избягвайте контакт с алкални или киселинни течности. При случаен контакт промийте мястото с вода. Ако течността попадне в очите, изплакнете очите обилно с вода и потърсете допълнително лекарска помощ.
- ▶ При шлайфане, обработка с шкурка, рязане и пробиване се образува прах, който може да съдържа опасни химикали. Някои примери са: олово или боя, базирана на олово; тухли, бетон и други продукти за зидария, естествен камък и други съдържащи силикати продукти; определени дървета, като дъб, бук и химически обработена дървесина; азбест или съдържащи азбест материали. Определете експозицията на оператора и страничните наблюдатели според класа на опасност на материалите, върху които се работи. Вземете необходимите мерки, за да поддържате експозицията на безопасно ниво, като напр. използване на система за събиране на прах или носене на подходяща дихателна защита. Общите мерки за намаляване на експозицията включват:
 - ▶ Работете в добре проветриво помещение,
 - ▶ Избягвайте продължителен контакт с прах,
 - ▶ Почиствайте праха от лицето и тялото,
 - ▶ Носете защитно облекло и измивайте откритите места с вода и със сапун.
- ▶ Носете защитни ръкавици при събиране на горещ засмукван материал до макс. 60°C (140 °F).
- ▶ Според опасността на праховете за събиране/засмукване прахосмукачката трябва да бъде оборудвана с подходящи филтри.
- ▶ Не засмуквайте предмети, които може да причинят наранявания през торбата за прах (напр. заострен засмукван материал или такъв с остри ръбове).
- ▶ Съществува опасност от пожар и експлозия при изсмукване на горим прах. Такива материали могат да бъдат изсмуквани само от квалифициран персонал.
- ▶ Изпразнете контейнера за прах веднага щом се напълни, в края на работната смяна и преди всяко транспортиране.
- ▶ Комбинации от различни метали или прахове, включително метални прахове, с вода могат да доведат до пожари или експлозии. Почиствайте с прахосмукачка само изрично разрешените от производителя материали, които са изброени в разрешени приложения  306.
- ▶ Прочетете и се запознайте с всички важни свойства на горимите прахове и възможни реакции с други вещества и определете всички аспекти на безопасността, свързани с работата с прахове.

Описание**Преглед на продукта **

- | | |
|---|---|
| <ul style="list-style-type: none"> ① Смукателна глава ② Носеща дръжка ③ Индикаторен панел и пулт за управление ④ Сляпо покритие за радиомодул (опционално) ⑤ Каишка за закрепване за Hilti куфар ⑥ Фиксирани куки (2×) с еластична лента ⑦ Жични сонди за контрол на нивото на запълване ⑧ Изпускателен отвор ⑨ Мрежов кабел ⑩ Скоба за заключване на филтърната касета ⑪ Филтърна касета | <ul style="list-style-type: none"> ⑫ Въртящ се превключвател за режим на експлоатация ⑬ Входящ фитинг (смукателен маркуч) ⑭ Контакт на уреда ⑮ Резервоари VC 20 / VC 150-6 ⑯ Резервоари VC 40 / VC 150-10 ⑰ Контейнер за безкрайни торби VC-CB (опционално) ⑱ Заключване на контейнера (2×) ⑲ Въртящи се колела със спирачки на колелата ⑳ Транспортна дръжка (разтегаема) ㉑ Заключваща скоба за транспортна дръжка ㉒ Носеща дръжка |
|---|---|



Индикаторен панел и пулт за управление

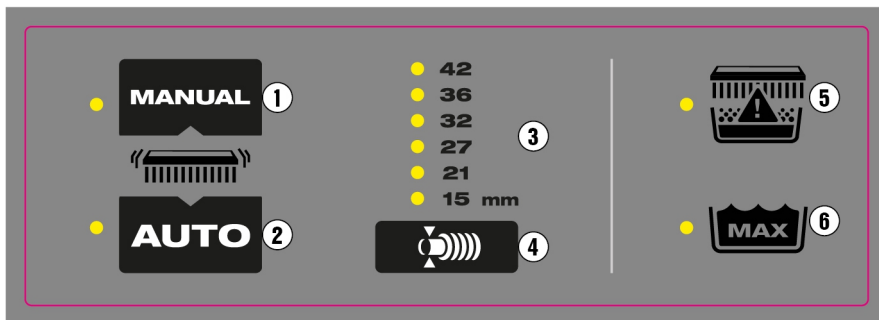

- | | |
|--|--|
| <p>① Бутон за управление ръчно почистване на филтъра</p> <p>② Бутон за управление автоматично почистване на филтъра</p> <p>③ Индикация на избрания диаметър на маркуча</p> | <p>④ Бутон за управление за настройка на диаметъра на маркуча</p> <p>⑤ Светодиодна индикация за състояние на филтъра</p> <p>⑥ Светодиодна индикация за максимално ниво на водата</p> |
|--|--|

Употреба по предназначение

Описаните тук продукти представляват универсални индустриални прахосмукачки за търговска употреба. Те са приложими за сухо и мокро почистване.

Използвайте само оригинални принадлежности и инструменти на Hilti, за да избегнете опасности от наранявания. За да избегнете електростатични ефекти, използвайте антистатичен смукателен маркуч.

Разрешени приложения

- Изсмукване на големи количества прах при работа с Hilti диамантени шлайфмашини, шлифовъчно-отрезни машини, ударно-пробивни машини и боркорони за сухо пробиване.
- Изсмукване на минерален сондажен шлам от работа с Hilti диамантени боркорони, респ. Hilti диамантени триони
- Течна среда до максимална температура от 60 °C (140 °F)
- Изсмукване на запалим прах в неклассифицирани (нормални) места (не EX-зона).
- Течна среда с **пламна точка над 55 °C (131 °F)**
- Изсмукване на дървени стърготини и дървесен прах от работа с Hilti триони, шлайфове и бормашини

VC 20MX-ACD
VC 40MX-ACD

- Изсмукване на вредни за здравето сухи, негорими прахове, течности, дървесни частици и опасни прахове с гранични стойности на експозиция $\geq 0,1 \text{ mg/m}^3$ (Прах клас M).

Машините, които са проектирани да поглъщат кварцов минерален прах, трябва да отговарят поне на прахов клас M.

VC 20HX-ACD
VC 40HX-ACD

- Изсмукване на сух, негорим, вреден за здравето прах от прахов клас H според EN 60335-2-69.

Забранени приложения

- Изсмукване на материали и течни среди с температура над 60 °C (140 °F) (напр. тлеещи цигари, гореща пепел)
- Изсмукване на агресивни и запалими течни среди, като напр. охлаждащи течности и смазочни материали, масла, бензин, разтворители, киселини (pH <5), основи (pH >12,5)
- Изсмукване на остри предмети или предмети с остри ръбове, които напр. могат да повредят поставената торба за прах
- Изсмукване на горещи частици или нажежени вещества, които могат да причинят пожар или експлозия в маркуча или контейнера.
- Изсмукване на магнезиев прах.
- Изсмукване на сух прах или течна среда с **пламна точка под 55 °C (131 °F)**
- Изсмукване на прах и течни среди с висок риск от експлозия (енергия на запалване под 1 mJ) или смеси от горим прах и течности
- Използване в класифицирани (опасни) места (EX-зони).
- Изсмукване на азбест, материали, съдържащи азбест, олово и материали съдържащи олово





Прахосмукачките от клас H трябва да се обслужват според изискванията, но поне веднъж годишно, и при нужда да се ремонтират и проверяват от специалист. Резултатът от теста се представя при поискване.

Спазвайте Вашите специални местни наредби! Спазвайте националните разпоредби за предотвратяване на злополуки при работа с прахосмукачки от клас H.

Възможни грешки при употреба

- Използване при стационарна непрекъсната работа, напр. в автоматични или полуавтоматични инсталации
- Използване на прахосмукачката, когато е разположена странично
- Използвайте на прахосмукачката като удължител за включване на друг уред
- Транспортирайте прахосмукачката с кран или друго подемно оборудване

Препоръки при употреба

Посетете продуктова страница на Hilti!

Можете да намерите всички торби за прах, филтри и други аксесоари, които отговарят на Вашата прахосмукачка, на нашата продуктова страница на qr.hilti.com/r0000000.



Сканирайте QR кода за директен достъп Hilti страница на продукта.

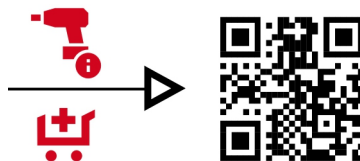

Принадлежности и видове приложения



Използвайте торбите за прах само веднъж. Всички торби за прах са предназначени за еднократна употреба и могат да се скъсат, ако се използват многократно.

Принадлежности	Вид приложение
Синтетична торба за прах PE VC 20, VC 150-6	Минерални приложения (сухи)
Синтетична торба за прах PE VC 40, VC 150-10	Минерални приложения (сухи)
Торба за прах Fleece VC 20, VC 150-6	Приложения с дървен материал (сухи) (не е подходящо за минерални приложения)
Торба за прах Fleece VC 40, VC 150-10	Приложения с дървен материал (сухи) (не е подходящо за минерални приложения)
Торба за прах VC 20H-X* (синтетичен материал)	приложение при минерали, мокро и сухо
Торба за прах VC 40H-X* (синтетичен материал)	приложение при минерали, мокро и сухо
Филтър PTFE VC 20/40/150	Всички приложения (мокро и сухо)
Филтър VC 20/40/150 универсален	Всички приложения (мокро и сухо)
Филтър HEPA VC 20/40/150	мокро и сухо
Филтър H VC 20/40/150*	Специален филтър за приложения с прахов клас H (почистващ се)
Смукателен маркуч 36×4,65M AS	мокро и сухо

* Когато използвате прахосмукачка от клас H, винаги да се използвате подходящ филтър (сертифициран за прах клас H) и торба за прах (сертифицирана за прах клас H). В противен случай сертификацията за класа прах на прахосмукачката не може да бъде гарантирана.

Специални стикери на продукта

ПРЕДУПРЕЖДЕНИЕ: Тази прахосмукачка съдържа вредни за здравето прахове. Изправване и поддръжка, включително отстраняване на торбата за прах, може да се извършват само от специалисти, които носят подходящи лични предпазни средства. Работете с прахосмукачката само с цялостна и безупречно функционираща филтърна система.

Можете да намерите класификацията за прах върху стикера на продукта. Върху прахосмукачката се намира един от следните предупредителни стикери:



Предупредителен етикет M

VC 20MX-ACD съгласно IEC 60335-2-69:2021
VC 40MX-ACD съгласно IEC 60335-2-69:2021



Предупредителен етикет H

VC 20HX-ACD съгласно IEC 60335-2-69:2021
VC 40HX-ACD съгласно IEC 60335-2-69:2021



Предупредителен етикет ACD

VC 20MX-ACD съгласно IEC 60335-2-69:2021
VC 40MX-ACD съгласно IEC 60335-2-69:2021
VC 20HX-ACD съгласно IEC 60335-2-69:2021
VC 40HX-ACD съгласно IEC 60335-2-69:2021



Уверете се, че предупредителният стикер се вижда ясно.

Обем на доставката

прахосмукачка за мокро/сухо почистване, включително филтърен елемент, смукателен маркуч в комплект с въртяща втулка (от страна на засмукването) и инструменти съединители, (синтетична) торба за прах PE, Ръководство за експлоатация

Други системни продукти, разрешени за Вашия продукт, ще намерите във Вашия **Hilti Store** или на: www.hilti.group

Bluetooth

Този продукт е оборудван с Bluetooth (опционално).

Bluetooth представлява безжичен пренос на данни, който позволява на два продукта с активиран Bluetooth да комуникират помежду си на кратко разстояние.

Индикатори и предупредителни сигнали

Прахосмукачката има различни системи за наблюдение, които излъчват оптични предупредителни сигнали (LED индикатор) или звукови предупредителни сигнали (предупредителен тон):

Елементи за светодиодна индикация

Елемент за индикация	LED индикатор	Значение
	Светодиодът свети в зелено	Автоматичното почистване на филтъра е активирано.
	Светодиодът мига в оранжево	Главният филтър е почти пълен и трябва да се почисти 311.



Елемент за индикация	LED индикатор	Значение
<p>Индикация за състоянието на основния филтър</p>	Светодиодът свети в червено	<p>Възможност 1: Контейнерът за мръсотия е пълен. Проверете нивото на запълване на контейнера за мръсотия.</p> <p>Вариант 2: Основният филтър е запушен.</p> <p>Почистете с функцията ръчно почистване на филтъра 311. Ако светодиода продължи да свети, сменете основния филтър 313.</p>
	Светодиодът мига в червено	<p>Не е поставен основен филтър или основният филтър е поставен неправилно.</p> <p>Проверете дали основният филтър е поставен и дали е монтиран правилно 313.</p>
	Светодиодът свети в червено (само при събиране на течности)	<p>Достигнато е максималното ниво на запълване и е задействан контролът на нивото на запълване.</p> <p>Изпразнете контейнера за мръсотия 313.</p>

Звукови предупредителни сигнали

Ако скоростта на въздуха в смукателния маркуч спадне под 20 m/s, по съображения за сигурност прозвучава акустичен предупредителен сигнал.

За да може предупредителният сигнал да се задейства правилно, от настройката на диаметъра на смукателния маркуч трябва да се настрои диаметърът на използвания смукателен маркуч.

Почистване на филтъра

Прахосмукачката разполага с функция за ръчно и автоматично почистване на филтъра, за да се осигури максимално освобождаване на филтърния елемент от натрупалия се прах. Филтърният елемент се почиства автоматично чрез въздушен удар (пулсиращ шум). Почистването на филтъра функционира само при свързан смукателен маркуч.

Автоматичното почистване на филтъра може да се изключи чрез натискане на бутона и да се включи отново с натискане на бутона .

Независимо от автоматичното почистване на филтъра, филтърът може да се почиства ръчно по всяко време 311.

Обърнете внимание на значението на светодиодните индикации за контролните бутони на почистването на филтъра. 308

При всяко стартиране на прахосмукачката се активира автоматично почистване на филтъра.

За да се гарантира постоянно висока мощност на всмукване, трябва при системни приложения (особено при шлифване, рязане и прорязване) или при всмукване на по-големи количества прах да бъде активирано автоматичното почистване на филтъра.

Технически данни

Свойства на продукта

При работа с генератор или трансформатор мощността им на отдаване трябва да бъде най-малко двойно по-висока от номиналната консумация, посочена на типовата табелка на уреда. Работното напрежение на трансформатора или генератора по всяко време трябва да бъде в рамките на +5 % и -15 % от номиналното напрежение на продукта.

	VC 20MX-ACD	VC 40MX-ACD	VC 20HX-ACD	VC 40HX-ACD
Продуктово поколение	5	5	5	5
Тегло	11 кг	14,8 кг	11 кг	14,8 кг
Използвано количество прах	15 кг	34 кг	15 кг	34 кг
Номинален обем вода	9 л	22,8 л	9 л	22,8 л
Обем на контейнера	15 л	30 л	15 л	30 л
Макс. допълнително натоварване	25 кг	25 кг	25 кг	25 кг
Температура на въздуха	-10 °C ... 40 °C	-10 °C ... 40 °C	-10 °C ... 40 °C	-10 °C ... 40 °C
Мрежова честота	50 Гц ... 60 Гц	50 Гц ... 60 Гц	50 Гц ... 60 Гц	50 Гц ... 60 Гц
Почистване на филтъра	автоматично, със сензорно управление	автоматично, със сензорно управление	автоматично, със сензорно управление	автоматично, със сензорно управление
Клас на защита	I	I	I	I
Вид защита	IP X4	IP X4	IP X4	IP X4



Номинално напрежение

	110 V	110 V (GB 16 A)	110 V (GB 32 A)	220-240 V	220-240 V (CH)
Номинална консумация	1 100 Вт	1 100 Вт	1 100 Вт	1 200 Вт	1 200 Вт
Присъединена мощност вградено гнездо на уреда за електроинструмент	•/•	650 Вт (само при изпълнения с вграден електрически контакт на уреда)	1 600 Вт	2 400 Вт	1 100 Вт
Свързване към мрежа (тип)	H07 RNF 3G 1,5 мм ²	H07 RNF 3G 1,5 мм ²	H07 RNF 3G 2,5 мм ²	H07 RNF 3G 1,5 мм ²	H07 RNF 3G 1,5 мм ²
220-240 V (GB)					
Номинална консумация	1 200 Вт				
Присъединена мощност вградено гнездо на уреда за електроинструмент	1 800 Вт				
Свързване към мрежа (тип)	H07 RNF 3G 1,5 мм ²				

Дебит и подналягане

		110 V (GB 16 A)	110 V (GB 32 A)	110 V	220-240 V
Макс. обемен поток	Турбина	71 л/с 255,6 м ³ /ч 150 cfm	71 л/с 255,6 м ³ /ч 150 cfm	71 л/с 255,6 м ³ /ч 150 cfm	74 л/с 266,4 м ³ /ч 157 cfm
	Край на маркуча	49,2 л/с 177,1 м ³ /ч 104 cfm	49,2 л/с 177,1 м ³ /ч 104 cfm	49,2 л/с 177,1 м ³ /ч 104 cfm	50,6 л/с 183 м ³ /ч 107 cfm
Макс. подналягане		22,3 кПа (223 мбар)	22,3 кПа (223 мбар)	22,3 кПа (223 мбар)	24,5 кПа (245 мбар)
220-240 V (CH)					
Макс. обемен поток	Турбина	74 л/с 266,4 м ³ /ч 157 cfm			
	Край на маркуча	50,6 л/с 183 м ³ /ч 107 cfm			
Макс. подналягане		24,5 кПа (245 мбар)			

Информация за шума

Ниво на звукова мощност (L _{WA})	83 дБ(A)
Ниво на звуково налягане (L _{pA})	70 дБ(A)
Отклонение (звукови стойности) (K _{pA} и K _{WA})	2 дБ(A)

Общи стойности на вибрациите

Общи стойности на вибрациите	< 2,5 м/с ²
------------------------------	------------------------

Подготовка за работа
Демонтирайте смукателната глава

1. Извадете мрежовия щепсел от контакта.
2. Отворете 2-те заключващи скоби.
3. Отделете смукателната глава от контейнера за мръсотия.
4. Поставете смукателната глава върху равна повърхност.

Монтирайте смукателната глава

1. Проверете контактните повърхности на смукателната глава за замърсявания.
2. Поставете смукателната глава върху контейнера за мръсотия.
3. Проверете дали смукателната глава е сигурно закрепена и я закачете в заключващите скоби.
4. Затворете заключващите скоби.
5. Уверете се, че смукателната глава е монтирана правилно и е застопорена.

Поставяне на синтетична торба за прах 2

1. Отстранете смукателната глава от контейнера за мръсотия. 310
2. Поставете торбата за прах в контейнера за мръсотия.
3. Поставете торбата за прах върху ръба на контейнера за мръсотия.
 - Уверете се, че се подава от около 5 см. Това ще осигури оптимално уплътнение.
4. Поставете смукателната глава върху контейнера за мръсотия. 310
5. Свържете смукателния маркуч.



Поставяне на платнена торба за прах

1. Отстранете смукателната глава от контейнера за мръсотия. 310
2. Поставете торбата за прах в контейнера за мръсотия.
3. Поставете адаптера в предвидения държач.
4. Уверете се, че адаптерът е застопорен правилно и торбата за прах не се показва извън ръба на контейнера.
5. Поставете смукателната глава върху контейнера за мръсотия. 310
6. Свържете смукателния маркуч.

Монтиране/отстраняване на смукателен маркуч

1. За да монтирате, натиснете смукателния маркуч във входящия фитинг.
2. За да го свалите, издърпайте смукателния маркуч от входящия фитинг с усукващо движение.

Настройка на диаметъра на маркуча

1. За събиране/засмукване на сухи, незапалими прахове с гранични стойности на експозиция, както и на дървесни частици, съгласувайте диаметъра на смукателния маркуч с позицията на ключа за настройка за диаметъра на смукателния маркуч.
2. Променете настройката за диаметъра на смукателния маркуч и по този начин прага за звуков предупредителен сигнал чрез повторно натискане на бутона .

Експлоатация

ПРЕДПАЗЛИВОСТ

Опасност от нараняване вследствие на неконтролируеми движения! При отворени колесни спирачки прахосмукачката може да се задвижи неконтролируемо.

- ▶ Задействайте колесните спирачки за стабилно положение на прахосмукачката.

ПРЕДУПРЕЖДЕНИЕ

Опасност от нараняване. При повреда на филтрационната система може да излязат застрашаващи здравето прахове.

- ▶ В случай на авария (напр. счупване на филтър) изключете прахосмукачката, разединете прахосмукачката от всички източници на захранване (батерия или щепсел от електрическата мрежа) и оставете прахосмукачката да бъде проверена от квалифициран персонал, преди да я използвате отново

ОПАСНОСТ

Опасност поради екзотермични реакции! При работа с метален прах, като напр. магнезий или алуминий, могат да се стигне до силни екзотермични реакции (напр. пожар, експлозии). Това създава повишен риск от нараняване от изгаряния и експлозии.

- ▶ Запознайте се със свойствата на праха и вземете предвид необходимите мерки за безопасност, преди да започнете експлоатация.
- ▶ Бъдете наясно с опасностите, които могат да възникнат от дадена комбинация от материали. Тук се включват, наред с други неща, също и химични реакции между метален прах или метален прах и вода.

Изключване или изключване на прахосмукачка

Включете прахосмукачката и изберете режим на експлоатация

1. Завъртете въртящия се превключвател за режим на експлоатация на една от следните функции:
 - ▶ **ON:** Прахосмукачката работи в нормален режим на експлоатация
 - ▶ **AUTO** : Прахосмукачката може да се управлява автоматично от свързан системен продукт или чрез Bluetooth връзка.

Обърнете внимание на указанията за безопасност в инструкцията за експлоатация на системния продукт или аксесоара.

Изключване на прахосмукачката

2. Завъртете въртящия се превключвател за режим на експлоатация на **OFF**.

Почистване на основния филтър

Можете да почистите филтъра само когато прахосмукачката е включена.

1. Запечатайте края на маркуча.
 - ▶ Това ще увеличи максимално ефективността на почистване.
2. Изчакайте, докато се установи максималното понижено налягане.
3. Натиснете командния бутон .

Засмукване на сухи прахове

ПРЕДПАЗЛИВОСТ

Опасност от нараняване поради вредни за здравето прахове! Без използване на главен филтър може да изтече опасен засмукан материал.

- ▶ Използвайте прахосмукачката само с поставен главен филтър.

Преди засмукване на сухи прахове и особено на минерални прахове трябва да внимавате в контейнера винаги да е поставена правилната торба за прах. Засмукваният материал може после да се изхвърли лесно без да причини замърсяване.

1. Изберете режим на експлоатация. 311
2. Изсмучете сухия прах.



След изсмукване на сухи прахове

3. Изпразнете контейнера за мръсотия. 313
4. Почистете прахосмукачката с влажна кърпа.
5. Поставете смукателната глава върху контейнера за мръсотия. 310
6. Проверете основния филтър за повреди.
 - ▶ Сменете повредения основен филтър. 313

Засмукване на течности

1. Проверете контрола на нивото на запълване. 314
2. Ако е възможно, използвайте отделен основен филтър за мокра употреба.



Информация относно подходящите филтри ще намерите в инструкциите за употреба на принадлежности 307.

3. Изберете режим на експлоатация. 311
4. Попийте течностите.

След засмукване на течности

5. Отстранете смукателната глава от контейнера за мръсотия. 310
6. Изпразнете контейнера за мръсотия. 313
7. Проверете контрола на нивото на запълване. 314
8. Проверете основния филтър за повреди.
 - ▶ Сменете повредения основен филтър. 313
9. Поставете смукателната глава върху контейнера за мръсотия. 310

Системни приложения

Използване на прекъсвач за защита срещу свръхток 5



Само за пазарите в Австралия и Нова Зеландия

Предпазителят защитава контакта на уреда от максимален ток. Когато предпазителят изключи, под прозрачния капак се показва прекъсвачът за защита срещу свръхток (бял). За да предотвратите повторното включване на предпазителя, отстранете причината, напр. изключете свързания електроуред от контакта на уреда.

- ▶ За да възстановите свързаното към електроуредата електрическо захранване, натиснете прекъсвача за защита срещу свръхток.

Работа с използване на контакта на уреда

Контактът на уреда е предназначен само за директно свързване на електроинструменти към прахосмукачката.

За включените в контакта на уреда електроинструменти трябва да се съблюдават Ръководствата за експлоатация и съдържащите се в тях указания за безопасност.



Само за пазарите на Швейцария и Лихтенщайн: Използвайте контакта на уреда само за приложения в сухи условия на околната среда.

1. Извадете мрежовия щепсел на прахосмукачката от контакта.
2. Проверете дали максималната консумирана мощност на електроинструмента, който се включва, е под допустимата максимална мощност на контакта на уреда, вижте Раздел „Технически данни“ и печатния текст върху контакта на уреда.
3. Преди да включите мрежовия щепсел на електроинструмента, уверете се, че електроинструментът е изключен.
4. Включете мрежовия щепсел на електроинструмента в контакта на уреда.
5. Включете мрежовия щепсел на прахосмукачката в контакта.
6. Завъртете превключателя в положение „Auto“.
7. Включете електроинструмента.



След изключване на електроинструмента прахосмукачката продължава да работи още за кратко, за да може да изсмуче останалия в смукателния маркуч прах.

Работа без използване на контакта на уреда

1. Преди да включите щепсела, се уверете, че превключателят на устройството стои на **OFF**.
2. Включете мрежовия щепсел на прахосмукачката в контакта.
3. Завъртете превключателя в положение **ON**.

Обслужване и поддръжка

Указания за поддръжка на прахосмукачката



ПРЕДУПРЕЖДЕНИЕ

Опасност от електрически ток!! Неправилните ремонти на електрически части може да доведат до сериозни наранявания поради токови удари.

- ▶ Ремонти по електрическата част могат да се извършват само от правоспособни електроспециалисти.
- Отстранявайте внимателно упоритите замърсявания.



- Почиствайте корпуса само с леко навлажнена кърпа. Не използвайте почистващи препарати, съдържащи силикон, тъй като те могат да увредят пластмасовите части.
- Използвайте чиста, суха кърпа за почистване, за да избършете контактите на продукта.
- Поддържайте прахосмукачката, и най-вече повърхностите за хващане, сухи, чисти и без масла и смазки по тях. Не използвайте почистващи средства, съдържащи силикон.
- Никога не използвайте прахосмукачката със запушени вентилационни отвори! Почиствайте вентилационните отвори внимателно със суха четка. Не допускате попадането на чужди тела във вътрешността на отвора на турбината.
- Обърнете специално внимание на почистването на горния ръб на контейнера и канала му, тъй като това е решаващо за уплътняването между контейнера за мръсотия и смукателната глава.

Допълнителни указания за грижа за прахосмукачки за вреден за здравето прах

ОПАСНОСТ



Опасност от нараняване поради контакт или вдишване на вреден за здравето прах! В зависимост от класификацията на праха прахосмукачката може да съдържа прах, който е вреден за здравето.

- ▶ Дейностите по изправяне и поддръжка, включително отстраняването на контейнера за събиране на прах, могат да бъдат извършвани само от квалифицирани специалисти. Носете съответното защитно оборудване.
 - ▶ Всички машинни части трябва да се разглеждат като замърсени при изкарване от опасната зона. Вземете подходящи мерки, за да избегнете разпространение на праха.
 - ▶ Никога не използвайте прахосмукачката без цялостна филтрационна система.
-
- При дейности по поддръжка и почистване трябва да боравите с прахосмукачката така, че да не възниква опасност за обслужващия персонал и за други хора.
 - Използвайте филтрирана вентилация (напр. пречиствател на въздуха), която непрекъснато филтрира вредните за здравето прахове от въздуха в помещението.
 - Носете защитно облекло.
 - Почиствайте зоната за поддръжка така, че в околната среда да не попадат опасни вещества.
 - Преди прахосмукачката да бъде изнесена от замърсената с опасни вещества зона, почистете прахосмукачката отвън, избършете я или плътно опаковайте прахосмукачката. Освен това избягвайте разпръскването на отложения, опасен прах.
 - При дейности по поддръжка и ремонт всички замърсени части, които не са били почистени задоволително, трябва да се опаковат в непроникуеми пликове и да се изхвърлят съобразно действащите разпоредби за предаване на отпадъци.
 - Най-малко веднъж годишно следва да се извършва техническа проверка в сервис на Hilti или от обучен специалист, включваща например за повреда на филтъра, херметичност на уреда и функции на контролните устройства.

VC 20HX-ACD
VC 40HX-ACD

- Освен това за прахосмукачки от клас H ефективността на филтъра на прахосмукачката трябва да се проверява поне веднъж годишно или по-често, както може да бъде посочено в националните изисквания. Процедурата за изпитване, която може да се използва за доказване на ефективността на филтъра на машината, е дефинирана в EN 60335-2-69 (22.AA.201.2). Ако тестът не е преминат, той трябва да бъде повторен с нов основен филтър.



Изправяне на контейнер за мръсотия при сухи прахове

1. Отстранете смукателната глава от контейнера за мръсотия.  310
2. Хванете вдлъбнатите дръжки и наклонете контейнера за мръсотия, за да го изправите, или извадете торбичката за прах.
3. Поставете смукателната глава върху контейнера за мръсотия.  310



Ако искате да спрете изсмукването, следвайте указанията в раздела: След изсмукване на сух прах  312.

Изправяне на контейнер за мръсотия без торба за прах (за течности)

1. Отстранете смукателната глава от контейнера за мръсотия.  310
2. Хванете вдлъбнатите дръжки и обърнете контейнера за мръсотия, за да го изправите.
3. Почистете ръбовете на контейнера за мръсотия с кърпа.
4. Поставете смукателната глава върху контейнера за мръсотия.  310



Ако искате да спрете изсмукването, следвайте указанията в раздела: След изсмукване на течности  312.

Сменете основния филтър

1. Изключете прахосмукачката.  311



2. Ако посочените по-долу принадлежности са налице, допълнително извършете настоящото действие:

VC 20HX-ACD
VC 40HX-ACD

- ▶ Разхлабете фиксиращия винт с шестстен (5 mm).
- 3. Отворете заключващата скоба за филтърната касета.
- 4. Отворете филтърната касета.
- 5. Внимателно извадете основния филтър от вдлъбнатите дръжки в държача.
- 6. Почистете уплътняващата повърхност с кърпа.
- 7. Сложете новия. Поставете основния филтър във филтърната касета.
- 8. Затворете филтърната касета, като сгънете ключалката на капака в посока напред.
- 9. Затворете заключващата скоба за филтърната касета.
- 10. Уверете се, че сте отстранили праха, който излиза от прахосмукачката и/или основния филтър поради смяната на филтъра.
- 11. Ако посочените по-долу принадлежности са налице, допълнително извършете настоящото действие:

VC 20HX-ACD
VC 40HX-ACD

- ▶ Закрепете филтърната касета с фиксиращия болт (5 mm).

Проверка на контрола на нивото на запълване

Продуктът разполага с контрол за нивото на запълване, които предотвратява проникването на вода в турбината и по този начин предотвратява повреди по турбината и продукта. Нивото на запълване се следи чрез 2 жични сонди.

Уверете се, че жичните сонди са винаги в перфектно техническо състояние и не са били модифицирани или манипулирани. В противен случай функционалността на продукта не е гарантирана. Проверявайте и почиствайте сондите само както е описано по-долу.

1. Отстранете смукателната глава от контейнера за мръсотия. 310
2. Проверете дали изключващите контакти (жични сонди) са замърсени и ако е необходимо, почистете същите с четка.
3. Проверете дали уплътнението на смукателната глава е замърсено и при нужда го почистете с кърпа.
4. Поставете смукателната глава върху контейнера за мръсотия. 310

Транспорт

Прахосмукачката не трябва да се окачва на кран.

- ▶ Съхранявайте принадлежности и части за надстройка в предвидените за целта държачи.
- ▶ Изпразнете прахосмукачката, преди да бъде пренесена на друго място.
- ▶ Ако сте засмукали течности, не наклоняйте прахосмукачката и я транспортирайте само в изправено положение.
- ▶ При транспортиране може да свържете двата края на маркуча с помощта на конусния адаптер.

ПРЕДУПРЕЖДЕНИЕ

Опасност от нараняване поради вредни за здравето прахове! През входящия фитинг може да излезе опасен засмукван материал.

- ▶ Ако транспортирате и не използвате прахосмукачката, затворете входящия фитинг с херметичната муфа.

Специални указания за безпрахово транспортиране

При безпраховото транспортиране трябва да бъдат взети следните мерки:

Принципно всички части на прахосмукачката трябва да се считат за замърсени, ако прахосмукачката е била поставена в замърсена зона. Отнасяйте се с прахосмукачката според това и вземете всички необходими мерки, за да предотвратите разпространението на вреден прах.

- ▶ Поставете смукателния маркуч в доставената транспортна торба и затворете транспортната торба.
- ▶ Затворете връзката на смукателния маркуч.
- ▶ Извадете смукателната тръба с подовата дюза от държача. Носете прахосмукачката за дръжката и смукателната тръба, а не за плъзгащата скоба.
- ▶ Преди да отстраните прахосмукачката от замърсена зона, външната страна на прахосмукачката трябва да бъде обеззаразена чрез методи за извличане на прах и почиствена основно или обработена с уплътняващи агенти.

Съхранение

- ▶ Почистете прахосмукачката след изсмукване на сухи прахове 312 или течна среда 312.
- ▶ Внимавайте да няма остатъци от вода в контейнера, както и за това, да не могат да засъхнат остатъци от шлам в смукателния маркуч и контейнера.
- ▶ Поставете прахосмукачката в сухо помещение, защитена от неправомерно използване.
- ▶ Прахосмукачката може да се съхранява само в затворени помещения.

Помощ при наличие на смущения



При наличие на смущения, които не са посочени в таблицата или които Вие сами не можете да отстраните, моля, обърнете се към нашия сервиз на Hilti.

Възможни неизправности с продукта



Смущение	Възможна причина	Решение
Звуков предупредителен сигнал (намалена всмукателна мощност)	Торбата за прах е пълна.	▶ Сменете торбата за прах.



Смущение	Възможна причина	Решение
Звукът предупредителен сигнал (намалена всмукателна мощност)	Филтърният елемент е силно замърсен.	▶ В случай, че автоматичната функция за почистване на филтъра е деактивирана, активирайте автоматичното почистване на филтъра и оставете прахосмукачката да работи 30 секунди.
	Смукателният маркуч или смукателната глава на електроинструмента са запушени.	▶ Почистете смукателния маркуч и смукателната глава.
	Диаметър на маркуча - настройка в неправилно положение.	▶ Настройте диаметъра на маркуча 311.
Прахът се издухва от уреда.	Основният филтър не е инсталиран правилно.	▶ Преинсталирайте основен филтър. 313
	Основният филтър е повреден.	▶ Монтирайте нов основен филтър. 313
Уредът се включва и изключва неволно или възниква електростатичен разряд чрез потребителя.	Електростатичният разряд не е гарантиран, уредът не е включен към заземен контакт.	▶ Включете уреда към заземен контакт, използвайте антистатичен маркуч.
Двигателят вече не работи.	Предпазителят на мрежовия контакт се е изключил.	▶ Включете предпазителя. ▶ При повторно изключване потърсете причината за сръхток.
	Контейнерът за отпадъци е пълен.	▶ Изключете уреда и изпразнете контейнера за отпадъци.
	Термозащитата на мотора е сработила.	▶ Изключете уреда и го оставете да се охлади за около 5 минути. ▶ Ако моторът не работи, предайте Вашия уред в отдел на Hilti за обслужване на клиенти.
	Термозащитата на мотора многократно изключва мотора.	▶ Почиствайте вентилационните отвори внимателно със суха четка.
Двигателят не работи в автоматичен режим.	Свързаното устройство е дефектно или не е включено правилно.	▶ Проверете дали свързаното устройство функционира или поставете щепсела здраво в контакта.
Автоматичното почистване на филтърния елемент не функционира.	Не е свързан смукателен маркуч.	▶ Свържете смукателния маркуч.

Възможна неизправност по време на системно приложение

Съобщенията за грешка, показани тук, може да се изведат на многофункционалния дисплей на даден системен продукт (напр. диамантен пробивен уред). Моля, вижте указанията за отстраняване на неизправности в инструкцията за експлоатация на системния продукт.

Смущение	Възможна причина	Решение
 Сервизният индикатор Смяна на филтър свети.	Основният филтър е запушен или твърде стар.	▶ Проверете нивото на запълване на контейнера с мръсотия. ▶ Натиснете командния бутон 309 ▶ При нужда сменете филтъра. 313
	Няма поставен основен филтър.	▶ Поставете подходящ основен филтър. 313
 Прахосмукачката не работи или се изключва след кратко стартиране.	Контролното устройство за равнището на запълване е изключено.	▶ Изпразнете контейнера за мръсотия. 313
		▶ Проверете контрола на нивото на запълване. 314



Третиране на отпадъци

ПРЕДУПРЕЖДЕНИЕ

Риск от нараняване поради неправилно третиране на отпадъците! Опасности за здравето поради изпускане на газове и течности.

- ▶ Не доставяйте или не изпращайте повредени акумулатори!
- ▶ Покривайте връзките с непроводим материал, за да предотвратите къси съединения.
- ▶ Изхвърляйте акумулаторите по такъв начин, че да не могат да попаднат в ръцете на деца.
- ▶ Изхвърляйте акумулатора във Вашия **Hilti Store** или се свържете с местната компания за управление на отпадъците.

Hilti продуктите са произведени в по-голямата си част от материали за многократна употреба. Предпоставка за многократното им използване е тяхното правилно разделяне. В много страни **Hilti** взема Вашите употребявани уреди обратно за рециклиране. Попитайте отдела на **Hilti** за обслужване на клиенти или Вашия търговски консултант.



- ▶ Не изхвърляйте електроинструменти, електронни устройства и акумулатори в битовите отпадъци!

Гаранция на производителя

- ▶ При въпроси относно гаранционните условия, моля, обърнете се към Вашия местен **Hilti** партньор.

Повече информация

Допълнителна информация за управлението, техниката, околната среда, RoHS декларацията (само за пазарите в Китай и Тайван) и рециклирането ще откриете на следния линк: qr.hilti.com/manual/?id=2418904

Този линк ще намерите също и в края на Ръководството за експлоатация като QR код.



ro Manual de utilizare original

Date referitoare la manual de utilizare

Referitor la acest manual de utilizare

- **Атentionare!** Înainte de a utiliza produsul, asigurați-vă că ați citit și ați înțeles manualul de utilizare care însoțește produsul, inclusiv instrucțiunile, indicațiile de siguranță și de avertizare, imaginile și specificațiile. Familiarizați-vă, în special, cu toate instrucțiunile, indicațiile de siguranță și de avertizare, imaginile, specificațiile, componentele și funcțiile. În caz de nerespectare a acestora, există pericol de electrocutare, incendiu și/sau vătămări grave. Păstrați manualul de utilizare, inclusiv toate instrucțiunile, indicațiile de siguranță și avertizare, pentru utilizare ulterioară.
- Produsele **HILTI** sunt destinate utilizatorilor profesioniști, iar operarea cu acestea, întreținerea și repararea lor sunt activități permise numai personalului autorizat și instruit. Acest personal trebuie să fie instruit în mod special cu privire la potențialele pericole. Produsul și mijloacele sale auxiliare pot genera pericole dacă sunt utilizate necorespunzător sau folosite inadecvat destinației de către personal neinstruit.
- Manualul de utilizare anexat corespunde stadiului tehnologic actual la momentul tipării. Găsiți întotdeauna cea mai recentă versiune online pe pagina de produs Hilti. În acest scop, urmați linkul sau codul QR din acest manual de utilizare, marcat cu simbolul .
- Transmiteți produsul către alte persoane numai cu acest manual de utilizare.

Explicarea simbolurilor

Indicații de avertizare

Indicațiile de avertizare avertizează împotriva pericolelor care apar în lucrul cu produsul. Sunt utilizate următoarele cuvinte-semnal:

PERICOL

PERICOL !

- ▶ Pentru un pericol iminent și direct, care duce la vătămări corporale sau la accidente mortale.

ATENȚIONARE

ATENȚIONARE !

- ▶ Pentru un pericol iminent și posibil, care poate duce la vătămări corporale sau la accidente mortale.

AVERTISMENT

AVERTISMENT !

- ▶ Pentru o situație potențial periculoasă, care poate duce la vătămări corporale sau pagube materiale.

Simboluri în documentație

Următoarele simboluri sunt utilizate în documentațiile noastre:



Citiți manualul de utilizare înainte de folosire



Avertisment



	Indicații de folosire și alte informații utile
	Lucrul cu materiale reutilizabile
	Nu aruncați aparatele electrice și acumulatorii în containerele de gunoi menajer

Simboluri în imagini

Următoarele simboluri sunt utilizate în imaginile noastre:

	Aceste numere fac trimitere la imaginea respectivă de la începutul acestor instrucțiuni
	Numerotarea reflectă ordinea etapelor de lucru în imagine și poate să difere de etapele de lucru din text
	Numeralele pozițiilor sunt utilizate în figura Vedere generală și fac trimitere la numerele din legendă în paragraful Vedere generală a produsului
	Acest semn are rolul de a stimula atenția dumneavoastră în lucrul cu produsul.

Simboluri în funcție de produs

Simboluri de ordin general

Simboluri utilizate în combinație cu produsul.

	Produsul este compatibil cu tehnologia NFC, care este compatibilă la rândul ei cu platformele iOS și Android.
--	---

Semn de interdicție

Semnele de interdicție indică acțiunile interzise.

	Transportul cu macaraua este interzis
--	---------------------------------------

Securitate

Instrucțiuni de ordin general privind securitatea și protecția muncii

- ▶ **ATENȚIONARE! CITIȚI TOATE INSTRUCȚIUNILE.** Nerespectarea instrucțiunilor prezentate mai jos poate provoca electrocutări, incendii și/sau leziuni grave. **PĂSTRAȚI ACESTE INSTRUCȚIUNI CU GRIJĂ ȘI ÎN SIGURANȚĂ.**
- ▶ Nu sunt admise intervenții neautorizate sau modificări asupra produsului.
- ▶ Utilizați produsul potrivit. Nu folosiți produsul în scopuri pentru care nu este prevăzut, ci numai în conformitate cu destinația sa și dacă este în stare impecabilă.
- ▶ Informați-vă înainte de lucrul cu produsul asupra manevrării, pericolelor care pot rezulta de la material și dezafectării în siguranță și evacuării ca deșeu a materialului absorbit.
- ▶ Folosirea produsului este permisă numai persoanelor care sunt familiarizate cu acesta, care au fost instruite în ce privește folosirea în siguranță și care înțeleg pericolele rezultate. Produsul nu este destinat copiilor. Copiii trebuie supravegheați, pentru a vă asigura că nu se joacă cu produsul.
- ▶ Păstrați în siguranță produsele nefolosite. Produsele care nu sunt folosite trebuie să fie păstrate într-un loc uscat, la înălțime sau închis, inaccesibil copiilor.
- ▶ Respectați prescripțiile de prevenire a accidentelor, valabile pe plan național.
- ▶ Este interzisă acționarea cu acest aspirator asupra oamenilor și animalelor.
- ▶ Nu folosiți aspiratorul în apă sau subacvatic.

Locul de muncă

- ▶ Asigurați un iluminat bun în zona de lucru.
- ▶ Asigurați o aerisire bună a locului de muncă. Aerisirea insuficientă a locului de muncă poate avea efecte nocive asupra sănătății, din cauza poluării cu praf.
- ▶ Mențineți zona de lucru curată, degajată de obiecte și acordați atenție cablurilor de rețea care trec prin zona de lucru. Cablurile de rețea amplasate neglijent pot reprezenta un pericol de împiedicare și pot cauza accidentări.
- ▶ Nu lucrați cu produsul în medii cu pericol de explozie, în care sunt prezente lichide, gaze sau pulberi inflamabile. Aparatele electrice generează scântei care pot aprinde praful sau vaporii.
- ▶ În cazul desprăfuitoarelor este necesar să fie asigurată o rată de schimb al aerului L suficientă în încăpere, dacă aerul uzat revine în încăpere.

Securitatea persoanelor

- ▶ Procedați cu atenție, concentrați-vă la ceea ce faceți și lucrați în mod rațional atunci când manevrați produsul. Nu utilizați produsul dacă sunteți obosit sau vă aflați sub influența drogurilor, alcoolului sau medicamentelor. Un moment de neatenție în folosirea produsului poate duce la accidentări serioase.
- ▶ Evitați o poziție anormală a corpului. Asigurați-vă o poziție stabilă și păstrați-vă întotdeauna echilibrul.
- ▶ În timpul utilizării și întreținerii produsului, utilizatorul și persoanele din apropiere trebuie să poarte echipament individual de protecție adecvat aplicației de lucru. Lucrul cu anumite materiale necesită echipament de protecție suplimentar, Informații în capitolul "Material de aspirare"



- ▶ Dacă există posibilitatea montării unor accesorii de aspirare și captare a prafului, asigurați-vă că acestea sunt racordate și folosite corect. Utilizarea unui sistem de aspirare a prafului poate diminua pericolul provocat de praf.
- ▶ Produsul nu este destinat folosirii de către persoane (inclusiv copii) cu dizabilități fizice, perceptivă sau intelectuale sau fără suficientă experiență și / sau cunoștințe insuficiente.
- ▶ Copiii trebuie să fie instruiți și supravegheați, pentru a fi împiedicați să se joace cu produsul.
- ▶ Acest produs poate fi folosit de copii începând cu 8 ani și de persoane cu capacități fizice, senzoriale sau mentale reduse sau cu deficit de experiență și cunoștințe dacă acestea sunt supravegheate sau dacă au fost instruite cu privire la folosirea în siguranță a produsului și dacă înțeleg pericolele rezultate de aici. Copiii nu au permisiunea de a se juca cu produsul. Activitățile de curățare și de întreținere de către utilizator nu sunt permise copiilor fără supraveghere.

Securitatea electrică

- ▶ Fișa de racord a produsului trebuie să se potrivească cu priza de alimentare. Orice gen de modificare a fișei este interzis. Nu folosiți niciun tip de fișe adaptatoare împreună cu produse cu pământare de protecție. Fișele nemodificate și prizele adecvate diminuează riscul de electrocutare.
- ▶ Nu utilizați produsul cu cablul de rețea deteriorat sau fișa de rețea deteriorată. În cazul deteriorării cablului de rețea sau fișei de rețea, aduceți produsul pentru verificare și/ sau reparație la un centru de service autorizat **Hilti**.
- ▶ Nu amplasați cablul de rețea pe sub mocheta, mobilier sau alte aparaturi. Nu acoperiți cablul de rețea cu bucăți mici de mocheta, covorașe sau acoperitori similare. Nu amplasați cablul de rețea în afara căilor de circulație și asigurați-vă că acesta nu reprezintă un pericol de împiedicare.
- ▶ Introduceți fișa într-o priză adecvată, cu pământare, care este instalată cu respectarea normelor de siguranță și adaptată tuturor particularităților locale. În cazul în care nu sunteți sigur dacă priza de alimentare are o pământare sigură, dispuneți verificarea acesteia de un specialist electrician calificat.
- ▶ Asigurați-vă că traseul cablului de rețea nu trece prin bălți.
- ▶ Controlați cu regularitate cablul de legătură al produsului; în cazul deteriorării acestuia, înlocuiți-l la un centru de service **Hilti** în vederea înlocuirii. Controlați cu regularitate cablurile prelungitoare și schimbați-le dacă s-au deteriorat.
- ▶ Dacă în timpul lucrului sunt deteriorate cablul de alimentare de la rețea și/ sau cablul prelungitor, atingerea acestora nu este permisă. Scoateți fișa de rețea din priză. Cablurile de alimentare de la rețea și cablurile prelungitoare deteriorat reprezintă un pericol major de electrocutare.
- ▶ Înlocuirea cablului de alimentare de la rețea este permisă numai cu tipul stabilit în manualul de utilizare.
- ▶ Nu utilizați cablul în scopuri pentru care nu este destinat, de exemplu pentru a transporta produsul, a suspenda scula electrică sau pentru a trage fișa din priză. Cablurile de alimentare de influențele căldurii, uleiului, muchiilor ascuțiți sau componentelor mobile ale produsului. Cablurile deteriorate sau înfășurate majorează riscul de electrocutare.
- ▶ Nu trageți niciodată aspiratorul de cablul de rețea într-o altă poziție de lucru. Nu treceți cu aspiratorul peste cablul de rețea.
- ▶ În caz de intrerupere a alimentării electrice, deconectați produsul și scoateți fișa de rețea.
- ▶ La așezarea calotei aspiratorului, aveți grijă să nu vă prindeți hainele sau membrele și să nu deteriorați cablul de rețea. Pericol de vătămare și deteriorare.
- ▶ Feriți produsul de influența ploii și umidității. Riscul de electrocutare crește în cazul pătrunderii apei în aparatul electric.
- ▶ Nu puneți niciodată în funcțiune produsul în stare murdară sau udă. În anumite condiții, praful aderent pe suprafața produsului, în special cel provenit din materiale conductoare, precum și umiditatea pot provoca electrocutări. De aceea, în special la prelucrarea frecventă a materialelor conductoare, încredințați produsele murdărite centrului de service **Hilti** pentru verificarea intervale regulate.
- ▶ Înainte de a efectua lucrări de îngrijire și întreținere, de a schimba filtrul sau accesoriile sau dacă nu utilizați temporar produsul (de ex. în pauzele de lucru), decuplați produsul de la alimentarea electrică principală (scoateți fișa de rețea, îndepărtați acumulatorul). Această măsură de precauție reduce riscul unei porniri involuntare a produsului.
- ▶ Pentru evitarea efectelor electrostatice, utilizați un furtun de aspirare antistatic.

Manevrarea și folosirea cu precauție a produsului

- ▶ Nu lăsați produsul nesupravegheat.
- ▶ Punerea în exploatare a aspiratorului de praf este permisă numai cu filtrul principal montat și intact. Înainte de fiecare aplicație de lucru, verificați filtrul aspiratorului de praf.
- ▶ Protejați produsul împotriva înghețului.
- ▶ Verificați dacă produsul și accesoriile prezintă eventuale deteriorări. Înainte de a continua folosirea aparatului, trebuie să se verifice cu atenție funcționarea impecabilă și în conformitate cu destinația a dispozitivelor de protecție sau a pieselor ușor deteriorate. Verificați dacă piesele mobile funcționează impecabil și nu se înțepenesc, sau dacă există piese deteriorate. Toate piesele trebuie să fie montate corect și să îndeplinească toate condițiile, pentru a asigura funcționarea impecabilă a produsului.
- ▶ Încredințați repararea produsului dumneavoastră numai personalului de specialitate calificat și numai în condițiile folosirii pieselor de schimb originale. În acest fel, este garantată menținerea siguranței de exploatare a produsului.
- ▶ Nu transportați produsul cu o macara sau cu alte mijloacele de ridicare.
- ▶ Nu utilizați produsul pe post de scară.
- ▶ Curățați regulat instalația de limitare a nivelului de apă, după instrucțiuni, cu o perie și examinați dacă există semnalmente de deteriorare.



Indicații suplimentare la aspirarea substanțelor care prezintă pericol de explozie

- ▶ Efectuați în mod regulat verificări de continuitate a legăturii la pământ. Țineți cont de legile și prevederile locale de la locul de utilizare.
- ▶ Așezați furtunul de aspirare cu grijă pe parcursul exploatarei și evitați îndoiturile.
- ▶ Verificați regulat dacă furtunul de aspirare și recipientul de murdărie prezintă acumulări de praf și îndepărtați orice acumulare de praf de pe furtunul de aspirare, recipientul de murdărie și carcasa produsului. Acumulările de praf sau reziduuri lichide pot fi o sursă potențială de aprindere.
- ▶ Racordați produsul numai la produse producătoare de praf care **nu** produc surse de aprindere (de exemplu, așchii metalice fierbinți, scântei).



- ▶ Asigurați-vă că piesele conductoare ale mașinilor din produsele sistemului sunt puse la pământ din punct de vedere electrostatic. Acest lucru a inclus, de asemenea, hotelurile de aspirare și piesele conductoare ale produselor sau uneltelor din clasa II. Legătura electrostatică la pământ poate fi realizată prin intermediul produsului în sine sau prin intermediul unui dispozitiv separat de legătură electrostatică la pământ.
- ▶ Utilizați numai accesoriile recomandate de **Hilti**. Utilizarea altor accesorii poate duce la un pericol de explozie.
- ▶ Activați întotdeauna dispozitivul de curățare a filtrului la aspirarea de pulberi periculoase, în special la utilizarea cu scule electrice care produc praf.

Materialul de aspirare

- În funcție de variantă, aspiratoarele de praf și desprăfuitoarele **Hilti** sunt clasificate pentru anumite clase de pulberi conform EN 60335-2-69 în clasa de pulberi L, M sau H. În funcție de variantă, cu acest produs este permisă absorbția numai a pulberilor până la clasa de pulberi indicată. Respectați directivele naționale specifice privind clasificarea pulberilor și manevrarea corectă a pulberilor nocive.
- ▶ Înainte de începerea lucrului, verificați întotdeauna clasa de pericolozitate a prafului dăunător sănătății, care se poate forma în timpul lucrului. Materialele dăunătoare sănătății, ca de ex. azbestul și plumbul, **nu** fac parte în mod explicit din utilizarea conformă cu destinația a produsului și prelucrarea lor nu este permisă  320. Dacă prelucrați totuși materiale care conțin plumb sau azbest, garanția producătorului pentru produsul dumneavoastră își pierde valabilitatea.
 - ▶ În cazul apariției de spumă sau lichide, deconectați aspiratorul imediat.
 - ▶ În cursul lucrărilor cu noroi mineral de foraj, purtați îmbrăcăminte de protecție și evitați contactul cu pielea (pH > 9, caustic).
 - ▶ Evitați contactul cu lichidele bazice sau acide. În caz de contact accidental, spălați cu apă. Dacă lichidul ajunge în ochi, spălați ochii cu multă apă și solicitați suplimentar asistență medicală.
 - ▶ Praful format în lucrările de șlefuire, șmirgheluire, tăiere și găurire poate conține substanțe chimice periculoase. Câteva exemple sunt: Plumb sau vopsele pe bază de plumb; Cărămidă, beton și alte produse de zidărie, piatră naturală și alte produse care conțin cuarț; Anumite tipuri de lemn, cum sunt stejarul, fagul și lemnul tratat chimic; Azbest sau materiale care conțin azbest. Determinați expunerea operatorului și persoanelor din preajmă prin clasa de pericolozitate a materialelor la care se lucrează. Întreprindeți măsurile necesare pentru a menține valorile de expunerea la un nivel sigur, ca de ex. utilizarea unui sistem de colectare a prafului sau purtarea unei măști de protecție respiratorie adecvate. Din măsurile generale pentru diminuarea expunerii fac parte:
 - ▶ Lucrul într-un spațiu bine aerisit,
 - ▶ Evitarea contactului îndelungat cu praful,
 - ▶ Devierea prafului din zona feței și corpului,
 - ▶ Purtarea îmbrăcămintii de protecție și spălarea zonelor expuse cu apă și săpun.
 - ▶ La absorbția materialului de aspirare fierbinte de până la max. 60 °C (140 °F) purtați mănuși de protecție.
 - ▶ În funcție de pericolozitatea pulberilor care se absorb/ aspiră, aspiratorul trebuie să fie echipat cu filtre adecvate.
 - ▶ Nu aspirați obiecte care pot provoca vătămări prin peretele sacului pentru praf (de ex. material ascuțit sau cu muchii tăioase).
 - ▶ La absorbția prafului inflamabil există pericol de incendiu și explozie. Aceste materiale pot fi aspirate numai de către personal calificat.
 - ▶ Goliți recipientul pentru praf imediat ce este plin sau la sfârșitul schimbului de lucru și înainte de fiecare transport.
 - ▶ Combinațiile de metale sau pulberi diferite, inclusiv pulberi metalice cu apă, pot duce la incendii sau explozii. Aspirați numai materialele permise în mod explicit de către producător și enumerate în lista de aplicații admisibile  320.
 - ▶ Familiarizați-vă cu toate proprietățile relevante ale pulberilor combustibile și cu reacțiile posibile cu alte substanțe și stabiliți toate aspectele de siguranță asociate cu manevrarea pulberilor.

Descriere

Vedere generală a produsului

- | | | | |
|---|--|---|---|
|  | Calota aspiratorului |  | Comutator rotativ pentru modul de funcționare |
|  | Mâner de transport |  | Fitingul de admisie (furtunul de aspirare) |
|  | Panou de indicatoare și de operare |  | Priza aparatului |
|  | Capac orb pentru modul radio (opțional) |  | Recipient VC 20/ VC 150-6 |
|  | Bucă de ancorare pentru caseta Hilti |  | Recipient VC 40/ VC 150-10 |
|  | Cârlig de fixare (2x) cu fir elastic |  | Recipient pentru punga continuă VC-CB (opțional) |
|  | Sonde tip sârmă pentru monitorizarea nivelului |  | Închizător de recipient (2x) |
|  | Deschizătura aerului uzat |  | Role de direcție cu frână de roată |
|  | Cablu de rețea |  | Mâner de transport (extensibil) |
|  | Cadru opritor pentru caseta filtrului |  | Cadru opritor pentru mânerul de transport |
|  | Caseta filtrului |  | Mâner de transport |



Panou de indicatoare și de operare

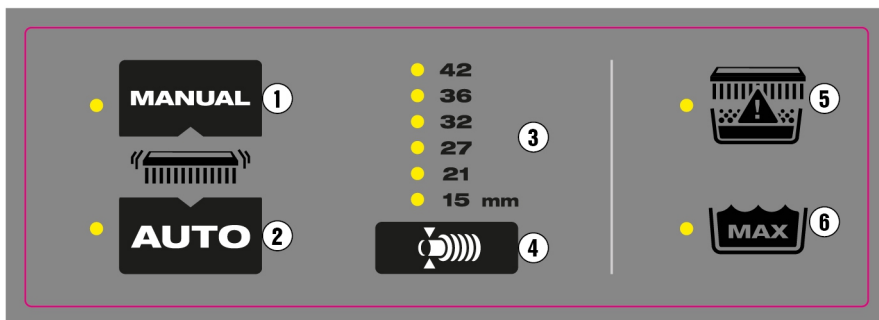

- | | | | |
|---|--|---|---|
| ① | Tasta de operare Curățare manuală a filtrului | ④ | Tasta de operare Reglaj pentru diametrul furtunului |
| ② | Tasta de operare Curățare automată a filtrului | ⑤ | Afișaj cu LED-uri pentru statusul filtrului |
| ③ | Indicația diametrului selectat al furtunului | ⑥ | Afișaj cu LED-uri Nivelul maxim al apei |

Utilizarea conformă cu destinația

Produsele descrise aici sunt aspiratoare industriale universale pentru uz în industria mică. Ele se pot utiliza pentru aplicații cu materiale uscate și umede.

Utilizați numai scule și accesorii originale de la **Hilti**, pentru a evita pericolele de accidentare. Pentru evitarea efectelor electrostatice, utilizați un furtun de aspirare antistatic.

Aplicații de lucru admisibile

- Aspirarea cantităților mari de pulberi minerale în lucrul cu pietre abrazive diamantate, discuri abrazive de tăiere, mașini de perforat rotopercutante și carotiere pentru materiale uscate marca **Hilti**
- Aspirarea noroiului mineral de foraj în lucrul cu carotiere diamantate **Hilti**, respectiv ferăstraie cu diamant **Hilti**
- Lichide până la o temperatură de maxim 60 °C (140 °F)
- Absorbția de pulberi inflamabile în locurile neclasificate (normale) (altele decât zonele EX).
- Lichide cu un **punct de aprindere** de peste 55 °C (131 °F)
- Aspirarea așchiiilor de lemn și a prafului de lemn în lucrul cu ferăstraie, șlefuitoare și burghie **Hilti**

VC 20MX-ACD
VC 40MX-ACD

- Aspirarea de pulberi uscate dăunătoare sănătății, neinflamabile, lichide, așchii de lemn și pulberi periculoase cu valorile limită de explozie $\geq 0,1 \text{ mg/m}^3$ (clasa de pulberi M).



Mașinile care sunt concepute pentru absorbția prafului mineral având conținut de cuarț trebuie să corespundă cel puțin clasei de pulveri M.

VC 20HX-ACD
VC 40HX-ACD

- Aspirarea pulberilor uscate, neinflamabile, nocive pentru sănătate din clasa de pulveri H conform EN 60335-2-69.

Aplicații de lucru inadmisibile

- Aspirarea materialelor și a mediilor lichide mai fierbinți de 60 °C (140 °F) (de ex. țigări mocnite, scrum fierbinte)
- Aspirarea de lichide agresive și inflamabile, ca de ex. agenți de răcire și lubrifianți, uleiuri, benzină, solvenți, acizi (pH <5), soluții baze (pH >12,5)
- Aspirarea obiectelor ascuțite sau cu margini ascuțite care ar putea deteriora de exemplu un sac de praf introdus
- Aspirarea de particule fierbinți sau de substanțe incandescente care ar putea provoca un incendiu sau o explozie în furtun sau în recipient.
- Aspirarea de praf și pulbere de magneziu.
- Aspirarea pulberilor uscate sau a mediilor lichide cu un **punct de aprindere** de 55 °C (131 °F)
- Aspirarea de pulberi și lichide cu un risc ridicat de explozie (energie de aprindere sub 1 mJ) sau amestecuri de praf inflamabil și lichide inflamabile
- Aplicație de lucru în locuri clasificate (periculoase) (zone EX).
- Aspirarea de azbest, materiale care conțin azbest, plumb și materiale care conțin plumb





În funcție de necesar, la aspiratoarele H se vor executa cel puțin cu frecvență anuală lucrări de întreținere curentă, după caz de reparație, care se vor verifica de către o persoană cu pregătire la nivel de expert. Rezultat verificare se va prezenta la cerere.

Respectați reglementările specifice țării dumneavoastră! Respectați prescripțiile naționale de prevenire a accidentelor în lucrul cu aspiratoare din clasa H.

Posibilă folosire greșită

- Exploatare în regim continuu staționar, de ex. în instalații automate sau semiautomate
- Exploatarea aspiratorului atunci când acesta este așezat pe o parte
- Utilizarea aspiratorului ca înlocuitor de scară
- Transportul aspiratorului cu o macara sau cu alte echipamente de ridicare

Indicații de folosire

Vizitați pagina produsului Hilti!

Puteți găsi toți sacii pentru praf, filtrele și alte accesorii care se potrivesc aspiratorului dumneavoastră pe pagina noastră de produse la adresa qr.hilti.com/r0000000.



Scanați codul QR pentru acces direct la pagina produsului Hilti.

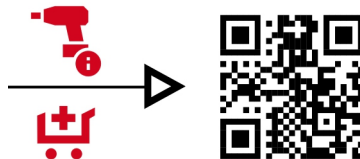

Accesorii și tipuri de utilizare



Folosiți sacii de praf doar o singură dată. Toți sacii de praf sunt concepuți pentru o singură utilizare și se pot rupe dacă sunt folosiți de mai multe ori.

Accesorii	Tipul de utilizare
Sac din material plastic pentru praf PE VC 20, VC 150-6	Aplicații de lucru cu minerale (uscate)
Sac din material plastic pentru praf PE VC 40, VC 150-10	Aplicații de lucru cu minerale (uscate)
Sac pentru praf Fleece VC 20, VC 150-6	Aplicații de lucru cu lemn (uscate) (neadecvat pentru aplicații de lucru cu minerale)
Sac pentru praf Fleece VC 40, VC 150-10	Aplicații de lucru cu lemn (uscate) (neadecvat pentru aplicații de lucru cu minerale)
Sac pentru praf VC 20H-X* (material plastic)	Aplicații de lucru cu minerale, umed și uscat
Sac pentru praf VC 40H-X* (material plastic)	Aplicații de lucru cu minerale, umed și uscat
Filtru PTFE VC 20/40/150	Toate aplicațiile de lucru (umed și uscat)
Filtru VC 20/40/150 universal	Toate aplicațiile de lucru (umed și uscat)
Filtru HEPA VC 20/40/150	Umed și uscat
Filtru H VC 20/40/150*	Filtru special pentru aplicații de lucru cu clasa de pulberi H (cu posibilitate de curățare)
Furtun de aspirare 36×4,65M AS	Umed și uscat

*Dacă utilizați un aspirator de clasa H, trebuie să folosiți întotdeauna un filtru adecvat (certificat pentru clasa de praf H) și un sac de praf (certificat pentru clasa de praf H). În caz contrar, certificarea clasei de praf a aspiratorului nu poate fi garantată.

Autocolante speciale pe produs

ATENȚIONARE: Acest aspirator conține pulberi nocive pentru sănătate. Golirea și lucrările de întreținere, inclusiv dezafectarea și evacuarea ca deșeurii a sacului pentru praf, se vor efectua numai de către persoane specializate și care poartă echipament personal de protecție. Utilizați aspiratorul exclusiv cu un sistem de filtrare complet și care funcționează impecabil.

Puteți găsi clasificarea prafului pe autocolantul de pe produs. Pe aspirator există unul din următoarele autocolante de avertizare:



Autocolant de avertizare M

VC 20MX-ACD Conform IEC 60335-2-69:2021
VC 40MX-ACD Conform IEC 60335-2-69:2021



Autocolant de avertizare H

VC 20HX-ACD Conform IEC 60335-2-69:2021
VC 40HX-ACD Conform IEC 60335-2-69:2021



Autocolant de avertizare ACD

VC 20MX-ACD Conform IEC 60335-2-69:2021
VC 40MX-ACD Conform IEC 60335-2-69:2021
VC 20HX-ACD Conform IEC 60335-2-69:2021
VC 40HX-ACD Conform IEC 60335-2-69:2021



Aveți în vedere ca autocolantul de avertizare să fie bine vizibil.

Setul de livrare

Aspirator pentru materiale umede și uscate inclusiv element de filtru, furtun de aspirare complet cu mufă rotativă (pe partea de aspirare) și mufă pentru accesorii de lucru, sac pentru praf (material plastic) PE, manual de utilizare

Alte produse din sistem, avizate pentru produsul dumneavoastră, găsiți la centrul dumneavoastră **Hilti Store** sau la: www.hilti.group

Bluetooth

Acest produs este dotat cu interfață Bluetooth (opțional).

Bluetooth este o interfață fără fir de transmisie a datelor, prin care două produse compatibile Bluetooth pot comunica între ele pe o distanță scurtă.

Indicatoare și semnale de avertizare

Aspiratorul dispune de diferite sisteme de monitorizare, care redau semnale optice de avertizare (afișajul cu LED-uri) sau semnale acustice de avertizare (sunet de avertizare):

Elemente de afișare cu LED-uri

Element de afișare	Afișaj cu LED-uri	Semnificație
	LED-ul se aprinde în verde	Curățarea automată a filtrului este activată.
	LED-ul se aprinde intermitent în portocaliu	Filtrul principal este aproape plin și trebuie să fie curățat 325.



Element de afișare	Afișaj cu LED-uri	Semnificație
<p>Indicator de stare pentru filtrul principal</p>	LED-ul se aprinde în roșu	<p>Posibilitatea 1: Recipientul de murdărie este plin. Verificați nivelul de umplere al recipientului de murdărie.</p> <p>Posibilitatea 2: Filtrul principal este infundat.</p> <p>Executați o curățare manuală a filtrului 325. Dacă LED-ul rămâne aprins în continuare, schimbați filtrul principal 327.</p>
	LED-ul se aprinde intermitent în roșu	<p>Nu este introdus niciun filtru principal sau filtrul principal este introdus incorect.</p> <p>Verificați dacă a fost introdus și montat corect un filtru principal 327.</p>
	LED-ul se aprinde în roșu (numai la aspirarea de materiale umede)	<p>A fost atins nivelul maxim de umplere și a fost declanșată monitorizarea nivelului de umplere.</p> <p>Goliți recipientul de murdărie 327.</p>

Semnale acustice de avertizare

Dacă viteza aerului în furtunul de aspirare scade sub 20 m/s, se va emite un semnal acustic de avertizare, din motive de siguranță.

Pentru ca semnalul de avertizare să fie declanșat corect, diametrul furtunului de aspirare utilizat trebuie să fie reglat pe reglajul diametrului furtunului .

Dispozitivul de curățare a filtrului

Aspiratorul dispune de un dispozitiv de curățare manuală și automată a filtrului, pentru a înlătura în cea mai mare măsură praful aderenț pe acesta. Elementul de filtru se va curăța automat printr-un șoc cu aer (zgomot pulsatoriu). Dispozitivul de curățare a filtrului funcționează numai dacă furtunul de aspirare este racordat.

Dispozitivul automat de curățare a filtrului se poate deconecta prin apăsare pe tasta și se poate conecta din nou printr-o nouă apăsare pe tasta .

Indiferent de dispozitivul automat de curățare a filtrului, filtrul poate fi curățat manual în orice moment 325.

Respectați semnificația indicatoarelor cu LED pentru tastele de operare ale dispozitivului de curățare a filtrului. 322

Curățarea automată a filtrului este activată de fiecare dată când aspiratorul este pornit.

Pentru a face posibil un randament de aspirare permanent ridicat, în cazul aplicațiilor de sistem (în special la șlefuire, tăiere și tăierea de fante) sau la aspirarea unor cantități mari de praf, trebuie să fie activat dispozitivul automat de curățare a filtrului.

Date tehnice

Proprietăți ale produsului

La punerea în exploatare cu un generator sau transformator, puterea debitată a acestora trebuie să fie cel puțin dublă față de puterea nominală consumată indicată pe plăcuța de identificare a mașinii. Tensiunea de lucru a transformatorului sau a generatorului trebuie să fie situată în orice moment într-un interval de +5 % până la -15 % din tensiunea nominală a produsului.

	VC 20MX-ACD	VC 40MX-ACD	VC 20HX-ACD	VC 40HX-ACD
Generația produsului	5	5	5	5
Greutate	11 kg	14,8 kg	11 kg	14,8 kg
Capacitatea utilă pentru praf	15 kg	34 kg	15 kg	34 kg
Volumul util pentru apă	9 ℓ	22,8 ℓ	9 ℓ	22,8 ℓ
Volumul recipientului	15 ℓ	30 ℓ	15 ℓ	30 ℓ
Încărcătura suplimentară max.	25 kg	25 kg	25 kg	25 kg
Temperatura aerului	-10 °C ... 40 °C	-10 °C ... 40 °C	-10 °C ... 40 °C	-10 °C ... 40 °C
Frecvența rețelei	50 Hz ... 60 Hz	50 Hz ... 60 Hz	50 Hz ... 60 Hz	50 Hz ... 60 Hz
Dispozitivul de curățare a filtrului	Automat, controlat de senzori	Automat, controlat de senzori	Automat, controlat de senzori	Automat, controlat de senzori
Clasa de protecție	I	I	I	I
Gradul de protecție	IP X4	IP X4	IP X4	IP X4



Tensiunea nominală

	110 V	110 V (GB 16 A)	110 V (GB 32 A)	220-240 V	220-240 V (CH)
Puterea nominală consumată	1.100 W	1.100 W	1.100 W	1.200 W	1.200 W
Puterea instalată a prizei integrate a aparatului pentru scula electrică	•/•	650 W (numai în cazul variantelor cu priză integrată a aparatului)	1.600 W	2.400 W	1.100 W
Racordul la rețea (tipul)	H07 RNF 3G 1,5 mm ²	H07 RNF 3G 1,5 mm ²	H07 RNF 3G 2,5 mm ²	H07 RNF 3G 1,5 mm ²	H07 RNF 3G 1,5 mm ²
220-240 V (GB)					
Puterea nominală consumată	1.200 W				
Puterea instalată a prizei integrate a aparatului pentru scula electrică	1.800 W				
Racordul la rețea (tipul)	H07 RNF 3G 1,5 mm ²				

Debitul volumic și subpresiunea

		110 V (GB 16 A)	110 V (GB 32 A)	110 V	220-240 V
Debitul volumic max.	Turbină	71 ℓ/s 255,6 m ³ /h 150 cfm	71 ℓ/s 255,6 m ³ /h 150 cfm	71 ℓ/s 255,6 m ³ /h 150 cfm	74 ℓ/s 266,4 m ³ /h 157 cfm
	Capătul furtunului	49,2 ℓ/s 177,1 m ³ /h 104 cfm	49,2 ℓ/s 177,1 m ³ /h 104 cfm	49,2 ℓ/s 177,1 m ³ /h 104 cfm	50,6 ℓ/s 183 m ³ /h 107 cfm
Vidarea maximă		22,3 kPa (223 mbar)	22,3 kPa (223 mbar)	22,3 kPa (223 mbar)	24,5 kPa (245 mbar)
220-240 V (CH)					
Debitul volumic max.	Turbină	74 ℓ/s 266,4 m ³ /h 157 cfm			
	Capătul furtunului	50,6 ℓ/s 183 m ³ /h 107 cfm			
Vidarea maximă		24,5 kPa (245 mbar)			

Datele privind zgomotul

Nivelul puterii acustice (L_{WA})	83 dB(A)
Nivel presiunii acustice (L_{pA})	70 dB(A)
Insecuritatea (valori sonore) (K_{pA} și K_{WA})	2 dB(A)

Valori totale ale vibrațiilor

Valori totale ale vibrațiilor	< 2,5 m/s ²
--------------------------------------	------------------------

Pregătirea lucrului
Demontarea calotei aspiratorului

- Scoateți fișa de rețea din priză.
- Deschideți cele 2 clame de închidere.
- Desprindeți calota aspiratorului de pe recipientul de murdărie.
- Așezați calota aspiratorului pe un substrat plan.

Montarea calotei aspiratorului



- Verificați dacă există murdărie pe suprafețele de contact la calota aspiratorului.
- Așezați calota aspiratorului pe recipientul de murdărie.
- Verificați așezarea sigură a calotei aspiratorului și acroșați clamele de închidere.
- Închideți clamele de închidere.
- Asigurați-vă asupra montajului corect al calotei aspiratorului și dacă aceasta este blocată.

Introducerea sacului din material plastic pentru praf 2

- Scoateți calota aspiratorului din recipientul de murdărie. 324
- Așezați sacul pentru praf în recipientul de murdărie.
- Răstrângeți sacul pentru praf peste marginea recipientului de murdărie.
 - ▶ Aveți în vedere să existe o proeminență de aprox. 5 cm; în acest fel, se obține o etanșare optimă.
- Așezați calota aspiratorului pe recipientul de murdărie. 324
- Racordați furtunul de aspirare.



Introducerea sacului din geotextil pentru praf

1. Scoateți calota aspiratorului din recipientul de murdărie.  324
2. Așezați sacul pentru praf în recipientul de murdărie.
3. Introduceți adaptorul în suportul prevăzut special.
4. Asigurați-vă că adaptorul s-a angrenat corect și sacul pentru praf nu iese peste marginea recipientului.
5. Așezați calota aspiratorului pe recipientul de murdărie.  324
6. Racordați furtunul de aspirare.

Montarea/îndepărtarea furtunului de aspirare

1. Pentru montare, introduceți furtunul de aspirare în fittingul de admisie.
2. Pentru îndepărtare, trageți furtunul de aspirare cu mișcări de rotație afară din fittingul de admisie.

Reglarea diametrului furtunului

1. Pentru absorbția/ aspirarea pulberilor uscate și neinflamabile cu valori limită de explozie și a așchiilor de lemn, corelați diametrul furtunului de aspirare cu poziția comutatorului pentru reglarea diametrului furtunului.
2. Modificați reglajul pentru diametrul furtunului și, implicit, pragul pentru semnalul de avertizare acustic, apăsând repetat tasta .

Modul de utilizare **AVERTISMENT**

Pericol de accidentare prin mișcări necontrolate! Când frânele de roată sunt deschise, aspiratorul se poate pune necontrolat în mișcare.

- ▶ Acționați frânele de roată pentru stabilitatea aspiratorului.

 **ATENȚIONARE**

Pericol de accidentare. Deteriorarea sistemului de filtrare poate produce praf dăunător sănătății.

- ▶ În caz de urgență (de ex. rupere a filtrului) deconectați aspiratorul, decuplați aspiratorul de la toate sursele electrice (scoateți acumulatorul sau fișa de rețea) și solicitați verificarea aspiratorului de către personalul de specialitate înainte de continuarea utilizării.

 **PERICOL**

Pericol provocat de reacțiile exoterme! În lucrul cu pulberi metalice, cum ar fi magneziul sau aluminiul, se pot produce reacții exoterme puternice (de exemplu, incendii, explozii). Ca urmare, apare un pericol major de vătămare prin arsuri și explozii.

- ▶ Familiarizați-vă cu proprietățile pulberilor și informați-vă asupra măsurilor de securitate necesare înainte de a începe lucrul.
- ▶ Aveți în vedere pericolele care pot apărea din cauza unei combinații de materiale. Printre acestea se numără, de asemenea, reacțiile chimice dintre pulberile metalice sau pulberile metalice și apă.

Conectarea sau deconectarea aspiratorului**Conectarea aspiratorului și alegerea modului de funcționare**

1. Rotiți comutatorul rotativ al modului de funcționare pe una dintre următoarele funcții:
 - ▶ **ON:** Aspiratorul funcționează pe modul normal de funcționare
 - ▶ **AUTO** : Aspiratorul poate fi controlat automat de un produs de sistem asociat sau prin intermediul unei conexiuni Bluetooth.



Respectați indicațiile de siguranță și de operare din manualul de utilizare al produsului de sistem sau al accesoriului.

Deconectarea aspiratorului

2. Rotiți comutatorul rotativ pentru modul de funcționare pe **OFF**.

Curățarea filtrului principal

Puteți executa curățarea filtrului numai dacă aspiratorul este conectat.

1. Astupați capătul furtunului.
 - ▶ În acest fel, maximizați randamentul de curățare.
2. Așteptați până când s-a constituit subpresiunea maximă.
3. Apăsăți tasta de operare .

Aspirarea pulberilor uscate **AVERTISMENT**

Pericol de vătămare cauzat de pulberile nocive pentru sănătate! Fără utilizarea unui filtru principal poate apărea material de aspirare periculos.

- ▶ Utilizați aspiratorul numai cu filtrul principal introdus.



Înainte de aspirarea pulberilor uscate și, în special, a pulberilor minerale, se va avea în vedere ca în recipient să fie introdus întotdeauna sacul pentru praf potrivit. În acest mod, materialul aspirat poate fi evacuat simplu și în condiții de curățenie.

1. Alegeți un mod de funcționare.  325
2. Aspirați praful uscat.

După aspirarea de pulberi uscate

3. Goliți recipientul de murdărie.  327
4. Curățați aspiratorul cu o cârpă umedă.



5. Așezați calota aspiratorului pe recipientul de murdărie. 324
6. Verificați dacă există deteriorări la filtrul principal.
 - ▶ Schimbați un filtru principal deteriorat. 327

Aspirarea lichidelor

1. Verificați monitorizarea nivelului. 328
2. Dacă este posibil, utilizați un filtru principal separat pentru aplicațiile cu materiale umede.



Informații referitoare la filtrele adecvate găsiți în indicațiile de folosire pentru accesorii 321.

3. Alegeți un mod de funcționare. 325
4. Aspirați lichidele.

După aspirarea de lichide

5. Scoateți calota aspiratorului din recipientul de murdărie. 324
6. Goliți recipientul de murdărie. 327
7. Verificați monitorizarea nivelului. 328
8. Verificați dacă există deteriorări la filtrul principal.
 - ▶ Schimbați un filtru principal deteriorat. 327
9. Așezați calota aspiratorului pe recipientul de murdărie. 324

Aplicații în sistem

Utilizarea comutatorului de protecție la curenți mari



Numai pentru piețele Australia și Noua Zeelandă

Siguranța protejează priza aparatului împotriva vârfurilor de curent. Dacă siguranța a declanșat, sub apărătoarea transparentă apare comutatorul pentru curenți mari (alb). Pentru ca siguranța să nu declanșeze din nou, remediați cauza, de ex. decuplați aparatul electric conectat de la priza aparatului.

- ▶ Pentru a restabili alimentarea electrică cu aparatul electric conectat, apăsați comutatorul de protecție la curenți mari.

Punerea în exploatare cu utilizarea prizei aparatului

Priza aparatului este destinată numai racordării directe a sculelor electrice la aspirator.

În cazul sculelor electrice racordate la priza aparatului, se vor respecta manualele de utilizare ale acestora și instrucțiunile de protecție a muncii pe care le conțin.



Numai pentru piețele Elveția și Liechtenstein: Utilizați priza aparatului exclusiv la aplicații de lucru din condiții de mediu uscate.

1. Scoateți fișa de rețea a aspiratorului din priză.
2. Verificați dacă valoarea maximă a puterii consumate a sculei electrice care se racordează se situează sub puterea maximă admisă a prizei aparatului, vezi capitolul "Date tehnice" și marcajul imprimat de pe priza aparatului.
3. Înainte de introducerea fișei de rețea a sculei electrice, asigurați-vă că aparatul este deconectat.
4. Introduceți fișa de rețea a sculei electrice în priza aparatului.
5. Introduceți fișa aspiratorului în priza de alimentare.
6. Rotiți comutatorul aparatului în poziția "Auto".
7. Conectați scula electrică.



După deconectarea sculei electrice, aspiratorul continuă să funcționeze un timp scurt, pentru ca praful aflat în furtunul de aspirare să fie aspirat.

Punerea în exploatare fără utilizarea prizei aparatului

1. Înainte de introducerea fișei de rețea, asigurați-vă asupra poziției **OFF** a comutatorului aparatului.
2. Introduceți fișa aspiratorului în priza de alimentare.
3. Rotiți comutatorul aparatului în poziția **ON**.

Îngrijirea și întreținerea

Indicații de îngrijire pentru aspirator



ATENȚIONARE

Pericol provocat de curentul electric! Reparațiile executate impropriu la piesele electrice pot duce la accidentări grave prin electrocutări.

- ▶ Încredințați reparațiile la piesele electrice numai unui specialist electrician.

- Îndepărtați cu precauție murdăria aderentă.
- Curățați carcasa numai cu o cârpă ușor umezită. Nu utilizați produse de îngrijire care conțin silicon, deoarece acestea pot ataca piesele din plastic.
- Utilizați o cârpă curată și uscată, pentru a curăța contactele produsului.



- Păstrați aspiratorul, în special suprafețele mânerelor, uscate, curate, fără urme de ulei și unsoare. Nu utilizați produse de îngrijire care conțin silicon.
- Nu utilizați niciodată aspiratorul cu fantele de aerisire înfundate! Curățați fantele de aerisire cu multă atenție, folosind o perie uscată. Împiedicați pătrunderea corpurilor străine în interiorul deschizăturii turbinei.
- Acordați atenție în mod special curățării marginii superioare a recipientului și canelurii acesteia, deoarece aceasta este decisivă pentru etanșarea dintre recipientul de murdărie și calota aspiratorului.

Indicații de îngrijire suplimentare pentru aspiratoare de praf pentru pulberi dăunătoare sănătății



PERICOL



Pericol de vătămare cauzat de contactul cu pulberile dăunătoare sănătății sau inhalarea acestora! În funcție de clasificarea prafului, aspiratorul poate conține praf care este dăunător pentru sănătate.

- ▶ Lucrările de golire și întreținere, inclusiv înlăturarea recipientului colector pentru praf, sunt permise numai specialiștilor. Purtați echipamentul de protecție corespunzător.
 - ▶ Toate piesele mașinii trebuie să fie considerate contaminate când sunt scoase din zona periculoasă. Întreprindeți măsuri adecvate pentru a evita răspândirea prafului.
 - ▶ Nu utilizați niciodată aspiratorul fără sistemul de filtrare complet.
-
- În cursul lucrărilor de întreținere și curățare, aspiratorul trebuie să fie manevrat în așa fel încât personalul de întreținere sau alte persoane să nu fie puși în pericol.
 - Utilizați un sistem de aerisire cu filtru (de exemplu, un purificator de aer) care filtrează în permanență pulberile dăunătoare din aerul din încăpere.
 - Purtați îmbrăcăminte de protecție.
 - Curățați zona de întreținere astfel încât mediul să nu fie poluat cu substanțe periculoase.
 - Înainte ca aspiratorul să fie înlăturat din zona cu substanțe periculoase, aspirați exteriorul aspiratorului, ștergeți-l bine sau ambalați-l etanș. Evitați împrăștierea prafului depus, care produce efecte nocive.
 - În cazul lucrărilor de întreținere și reparație, ambalați toate piesele murdărite care nu au putut fi curățate satisfăcător, în pungi impermeabile și evacuați-le ca deșeu în conformitate cu prescripțiile de mediu.
 - La interval minim de un an, dispuneți efectuarea de către centrul de service **Hilti** sau de o persoană instruită a unei verificări tehnice relevante pentru praful produs, de exemplu a eventualei deteriorări a filtrului, a etanșeității la aer a aparatului și a funcționării instalațiilor de control.

VC 20HX-ACD
VC 40HX-ACD

- Suplimentar, în cazul aspiratoarelor din clasa H se va verifica eficiența filtrului aspiratorului cel puțin anual sau mai frecvent, așa cum poate fi stabilit în cerințele naționale. Procedeele de verificare care poate fi aplicat pentru dovedirea eficienței filtrului mașinii este stabilit în EN 60335-2-69 (22.AA.201.2). Dacă verificarea nu este trecută, ea va fi repetată cu un filtru principal nou.



Golirea recipientului de murdărie în cazul pulberilor uscate

1. Scoateți calota aspiratorului din recipientul de murdărie.  324
2. Apucați de locașurile de prindere și înclinați recipientul de murdărie pentru golire sau extrageți sacul pentru praf.
3. Așezați calota aspiratorului pe recipientul de murdărie.  324



Dacă doriți să întrerupeți aspirarea, urmați indicațiile din paragraful: După aspirarea de pulberi uscate  325.

Golirea recipientului de murdărie fără sac pentru praf (în cazul lichidelor)

1. Scoateți calota aspiratorului din recipientul de murdărie.  324
2. Apucați de locașurile de prindere și înclinați recipientul de murdărie pentru golire.
3. Curățați marginea recipientului de murdărie cu o cârpă.
4. Așezați calota aspiratorului pe recipientul de murdărie.  324



Dacă doriți să întrerupeți aspirarea, urmați indicațiile din paragraful: După aspirarea de lichide  326.

Schimbarea filtrului principal

1. Deconectați aspiratorul.  325
2. Dacă următoarea dotare există, executați suplimentar această manevră:

VC 20HX-ACD
VC 40HX-ACD

- ▶ Desfaceți șurubul de fixare cu un imbus hexagonal (5 mm).
3. Deschideți cadrul opritor pentru caseta de filtru.
 4. Deschideți caseta de filtru.
 5. Extrageți cu precauție filtrul principal din locașurile de prindere existente în suport.
 6. Curățați suprafața garniturii cu o cârpă.
 7. Introduceți-l pe cel nou. Introduceți filtrul principal în caseta filtrului.
 8. Închideți caseta de filtru, rabătând spre înainte blocatorul capacului.
 9. Închideți cadrul opritor pentru caseta de filtru.



10 Aveți în vedere să îndepărtați praful care scapă din aspirator și/sau din filtrul principal atunci când schimbați filtrul.

11 Dacă următoarea dotare există, executați suplimentar această manevră:



VC 20HX-ACD
VC 40HX-ACD

- ▶ Asigurați caseta filtrului cu ajutorul șurubului de fixare (5 mm).

Verificarea sistemului de monitorizare a nivelului

Produsul dispune de un monitor al nivelului de umplere care împiedică intrarea apei în turbină, prevenind astfel deteriorarea turbinei și a produsului. Gradul de încărcare este monitorizat prin 2 sonde tip sârmă.

Asigurați-vă că sondele tip sârmă sunt întotdeauna în stare tehnică impecabilă și că nu au fost modificate sau manipulate. În caz contrar, funcționalitatea produsului nu este garantată. Verificați și curățați sondele exclusiv așa cum este descris mai jos.

1. Scoateți calota aspiratorului din recipientul de murdărie.  324
2. Verificați dacă există murdărie la contactele de întrerupere (sonde tip sârmă) și curățați-le, dacă este cazul, cu o perie.
3. Verificați dacă există murdărie la garnitura de la calota aspiratorului și curățați-o, dacă este cazul, cu o cârpă.
4. Așezați calota aspiratorului pe recipientul de murdărie.  324

Transportul

Suspendarea aspiratorului de o macara nu este permisă.

- ▶ Păstrați accesoriile și piesele de utilitate în suporturile prevăzute.
- ▶ Goliți aspiratorul înainte ca acesta să fie transportat într-un alt loc de amplasare.
- ▶ Nu înclinați aspiratorul și transportați aspiratorul numai în poziție verticală, dacă ați aspirat lichide.
- ▶ Pentru transport, îmbinați cele două capete ale furtunului cu ajutorul adaptorului conic.



ATENȚIONARE

Pericol de vătămare cauzat de pulberile nocive pentru sănătate! Prin fittingul de admisie poate ieși material de aspirare periculos.

- ▶ La transport și în caz de nefolosire a aspiratorului, astupați fittingul de admisie cu mufa de închidere.



Indicații speciale privind transportul fără praf

Următoarele măsuri trebuie să întreprinse pentru un transport fără praf:

Toate piesele aspiratorului se vor considera întotdeauna contaminate dacă aspiratorul a fost utilizat într-o zonă contaminată. Tratați aspiratorul în mod corespunzător și întreprindeți toate măsurile necesare care împiedică o împrăștiere a prafului dăunător sănătății.

- ▶ Așezați furtunul de aspirare în sacul de transport din pachetul de livrare și închideți sacul de transport.
- ▶ Închideți racordul de aspirare.
- ▶ Luați tubul de aspirare cu duza de podea din suportul de susținere. Transportați aspiratorul ținându-l de mânerul de transport și de tubul de aspirare, nu de cadrul de împingere.
- ▶ Înainte de a îndepărta aspiratorul dintr-o zonă contaminată, partea exterioară a aspiratorului trebuie să fie decontaminată prin procedee de aspirare a prafului și curățată temeinic sau tratată cu mijloace de etanșare.

Depozitarea



- ▶ Curățați aspiratorul după aspirarea de pulberi uscate  325 sau lichide  326.
- ▶ Aveți în vedere ca în recipient să nu rămână resturi de apă sau ca, de exemplu, resturile de noroi de foraj să nu se usuce în furtunul de aspirare și în recipient.
- ▶ Depuneți aspiratorul într-un spațiu uscat, protejat împotriva folosirii neautorizate.
- ▶ Depozitarea aspiratorului este permisă numai în spații închise.

Asistență în caz de avarii



În cazul avariilor care nu sunt prezentate în acest tabel sau pe care nu le puteți remedia prin mijloace proprii, vă rugăm să vă adresați centrul nostru de service **Hilti**.

Posibile de avarii la produs







Avarie	Cauza posibilă	Soluție
Semnal acustic de avertizare (randament de aspirare diminuat)	Sacul pentru praf plin.	▶ Schimbați sacul pentru praf.
	Elementul de filtru este murdărit puternic.	▶ Dacă dispozitivul automat de curățare a filtrului este dezactivat, activați curățarea automată a filtrului și lăsați aspiratorul să funcționeze 30 de secunde.
	Furtunul de aspirare sau capota anti-praf a sculei electrice este infundată.	▶ Curățați furtunul de aspirare și capota anti-praf.
	Reglarea pentru diametrul furtunului în poziție greșită.	▶ Reglați diametrul furtunului  325.
Praful este suflat de aparat.	Filtrul principal este montat incorect.	▶ Montați filtrul principal din nou.  327
	Filtrul principal este deteriorat.	▶ Montați un filtru principal nou.  327

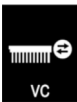

Avarie	Cauza posibilă	Soluție
Aparatul se conectează și deconectează involuntar sau are loc o descărcare statică prin corpul utilizatorului.	Descărcarea electrostatică nu este asigurată, aparatul este racordat la o priză fără pământare.	► Racordați aparatul la o priză cu pământare, utilizați un furtun antistatic.
Motorul nu mai funcționează.	Siguranța prizei de rețea a declanșat.	► Conectați siguranța. ► Dacă are loc încă o declanșare, identificați cauza de apariție a supra-curentului.
	Recipientul de murdărie plin.	► Deconectați aparatul și goliți recipientul de murdărie.
	Siguranța termică a motorului a declanșat.	► Deconectați aparatul și lăsați-l să se răcească aproximativ 5 minute. ► Dacă motorul nu pornește, aduceți aparatul dumneavoastră la serviciul pentru clienți Hilti .
	Siguranța termică a motorului deconectează repetat motorul.	► Curățați fantele de aerisire cu multă atenție, folosind o perie uscată.
Motorul nu funcționează în regimul automat.	Aparatul racordat este defect sau nu este introdus corect în priză.	► Verificați funcționarea aparatului racordat sau introduceți ferm fișa de rețea.
Dispozitivul automat de curățare a elementului de filtru nu funcționează.	Nu este racordat niciun furtun de aspirare.	► Racordați furtunul de aspirare.

Posibilă avarie în timpul unei aplicații de sistem

Mesajele de eroare afișate aici pot fi afișate pe display-ul multifuncțional al unui produs de sistem (de exemplu, mașină de forat cu carotieră diamantată). Respectați indicațiile privind remedierea erorilor din manualul de utilizare al produsului de sistem.

Avarie	Cauza posibilă	Soluție
 Indicatorul de service Schimbare filtru se aprinde.	Filtrul principal este înfundat sau prea vechi.	► Verificați gradul de încărcare al recipientului de murdărie. ► Apăsăți tasta de operare  323 ► Dacă este necesar, schimbați filtrul.  327
	Niciun filtru principal introdus.	► Utilizați un filtru principal adecvat.  327
 Aspiratorul nu funcționează sau se deconectează la puțin timp după pornire.	Sistemul de monitorizare a nivelului a declanșat.	► Goliți recipientul de murdărie.  327 ► Verificați monitorizarea nivelului.  328

Dezafectarea și evacuarea ca deșeuri

ATENȚIONARE

Pericol de accidentare prin dezafectarea și evacuarea improprie a deșeurilor! Pericole pentru sănătate din cauza ieșirii de gaze sau lichide.

- Nu expediați sau trimiteți niciun acumulator deteriorat!
- Acoperiți racordurile cu un material neconductor electric, pentru a evita scurtcircuitule.
- Evacuați ca deșeu acumulatorii astfel încât ei să nu poată ajunge în mâinile copiilor.
- Evacuați acumulatorul ca deșeu la magazinul dumneavoastră **Hilti Store** sau adresați-vă companiei responsabile cu deșeurile din zona dumneavoastră.

 Produsele **Hilti** sunt fabricate într-o proporție mare din materiale reutilizabile. Condiția necesară pentru reciclare este separarea corectă a materialelor. În multe țări, **Hilti** preia înapoi mașina dumneavoastră veche pentru valorificare. Solicitați informații de la centrul pentru clienți **Hilti** sau de la consilierul dumneavoastră de vânzări.

-  ► Nu aruncați sculele electrice, aparatele electronice și acumulatorii în containerele de gunoi menajer!

Garanția producătorului

- Pentru relații suplimentare referitoare la condițiile de garanție legală, vă rugăm să vă adresați partenerului dumneavoastră local **Hilti**.



Alte informații

Informații adiționale privind modul de utilizare, echipamentul, mediul, declarația de conformitate RoHS (numai piețele China și Taiwan) și reciclarea găsiți sub link-ul următor: qr.hilti.com/manual/?id=2418904

Găsiți acest link și la finalul manualului de utilizare sub formă de cod QR.



eI Πρωτότυπες οδηγίες χρήσης

Στοιχεία για τις οδηγίες χρήσης

Σχετικά με τις παρούσες οδηγίες χρήσης

- **Προειδοποίηση!** Πριν χρησιμοποιήσετε το προϊόν, βεβαιωθείτε, ότι έχετε διαβάσει και κατανοήσει τις οδηγίες χρήσης που συνοδεύουν το προϊόν συμπεριλαμβανομένων των οδηγιών, των υποδείξεων ασφαλείας και προειδοποιήσης, των εικόνων και των προδιαγραφών. Εξαικείωθείτε ιδίως με όλες τις οδηγίες, τις υποδείξεις ασφαλείας και προειδοποίησης, τις εικόνες, τις προδιαγραφές καθώς και τα εξαρτήματα και τις λειτουργίες. Σε περίπτωση παράβλεψης υπάρχει ο κίνδυνος ηλεκτροπληξίας, πυρκαγιάς και/ή σοβαρών τραυματισμών. Φυλάξτε τις οδηγίες χρήσης συμπεριλαμβανομένων όλων των οδηγιών, των υποδείξεων ασφαλείας και προειδοποίησης για μεταγενέστερη χρήση.
- Τα προϊόντα της **HILTI** προορίζονται για τον επαγγελματία χρήστη και ο χειρισμός, η συντήρηση και η επισκευή τους επιτρέπεται μόνο από εξουσιοδοτημένο, ενημερωμένο προσωπικό. Το προσωπικό αυτό πρέπει να έχει ενημερωθεί ειδικά για τους κινδύνους που ενδέχεται να παρουσιαστούν. Από το προϊόν και τα βοηθητικά του μέσα ενδέχεται να προκληθούν κίνδυνοι, όταν ο χειρισμός τους γίνεται με ακατάλληλο τρόπο από μη εκπαιδευμένο προσωπικό ή όταν δεν χρησιμοποιούνται με κατάλληλο τρόπο.
- Οι συνημμένες οδηγίες χρήσης αντιστοιχούν στο τρέχον επίπεδο της τεχνολογίας τη στιγμή της εκτύπωσης. Μπορείτε να βρείτε πάντα την τρέχουσα έκδοση online στη σελίδα προϊόντων της Hilti. Χρησιμοποιήστε για αυτόν τον σκοπό τον σύνδεσμο ή τον κωδικό QR σε αυτές τις οδηγίες χρήσης, που επισημάνεται με το σύμβολο
- Όταν δίνετε το προϊόν σε άλλους, βεβαιωθείτε ότι τους έχετε δώσει και αυτές τις οδηγίες χρήσης.

Επεξήγηση συμβόλων

Υποδείξεις προειδοποίησης

Οι υποδείξεις προειδοποίησης προειδοποιούν από κινδύνους κατά την εργασία με το προϊόν. Χρησιμοποιούνται οι ακόλουθες λέξεις επισήμανσης:

ΚΙΝΔΥΝΟΣ

ΚΙΝΔΥΝΟΣ!

► Για μια άμεσα επικίνδυνη κατάσταση, που οδηγεί σε σοβαρό ή θανατηφόρο τραυματισμό.

ΠΡΟΕΙΔΟΠΟΙΗΣΗ

ΠΡΟΕΙΔΟΠΟΙΗΣΗ!

► Για μια πιθανά επικίνδυνη κατάσταση, που μπορεί να οδηγήσει σε σοβαρό ή θανατηφόρο τραυματισμό.

ΠΡΟΣΟΧΗ

ΠΡΟΣΟΧΗ!

► Για μια πιθανόν επικίνδυνη κατάσταση, που ενδέχεται να οδηγήσει σε τραυματισμούς ή υλικές ζημιές.

Σύμβολα στην τεκμηρίωση

Στα έγγραφα τεκμηρίωσης μας χρησιμοποιούνται τα ακόλουθα σύμβολα:

	Πριν από τη χρήση διαβάστε τις οδηγίες χρήσης
	Προσοχή
	Υποδείξεις χρήσης και άλλες χρήσιμες πληροφορίες
	Χειρισμός ανακυκλώσιμων υλικών
	Μην πετάτε τα ηλεκτρικά εργαλεία και τις μπαταρίες στον κάδο οικιακών απορριμμάτων

Σύμβολα σε εικόνες

Στις εικόνες μας χρησιμοποιούνται τα ακόλουθα σύμβολα:

	Αυτοί οι αριθμοί παραπέμπουν στην εκάστοτε εικόνα στην αρχή αυτών των οδηγιών
	Η αρίθμηση δείχνει τη σειρά των βημάτων εργασίας στην εικόνα και ενδέχεται να διαφέρει από τα βήματα εργασίας στο κείμενο



	<p>Οι αριθμοί θέσης χρησιμοποιούνται στην εικόνα Επισκόπηση και παραπέμπουν στους αριθμούς του υπομνήματος στην ενότητα Συνοπτική παρουσίαση προϊόντος</p>
	<p>Αυτό το σύμβολο έχει σκοπό να επιστήσει ιδιαίτερα την προσοχή σας κατά την εργασία με το προϊόν.</p>
<p>Σύμβολα ανάλογα με το προϊόν</p>	
<p>Γενικά σύμβολα</p>	
<p>Σύμβολα, που χρησιμοποιούνται σε συνδυασμό με το προϊόν.</p>	
	<p>Το προϊόν υποστηρίζει τεχνολογία NFC, που είναι συμβατή με πλατφόρμες iOS και Android.</p>
<p>Σύμβολα απαγόρευσης</p>	
<p>Τα σύμβολα απαγόρευσης παραπέμπουν σε απαγορευμένες ενέργειες.</p>	
	<p>Απαγορεύεται η μεταφορά με γερανό</p>

Ασφάλεια

Γενικές υποδείξεις ασφαλείας

► **ΠΡΟΕΙΔΟΠΟΙΗΣΗ! ΔΙΑΒΑΣΤΕ ΟΛΕΣ ΤΙΣ ΟΔΗΓΙΕΣ.** Η μη τήρηση των παρακάτω αναφερόμενων οδηγιών μπορεί να προκαλέσει ηλεκτροπληξία, πυρκαγιά και/ή σοβαρούς τραυματισμούς. **ΦΥΛΑΞΤΕ ΑΥΤΕΣ ΤΙΣ ΟΔΗΓΙΕΣ.**

- Δεν επιτρέπονται οι παραποιήσεις ή οι μετατροπές στο προϊόν.
- Χρησιμοποιήστε το σωστό προϊόν. Μην χρησιμοποιείτε το προϊόν για σκοπούς, για τους οποίους δεν προορίζεται, αλλά μόνο σύμφωνα με τους κανονισμούς και όταν βρίσκεται σε άψογη κατάσταση.
- Ενημερωθείτε πριν από την εργασία με το προϊόν για τον χειρισμό του, τους κινδύνους που ενδέχεται να απορρέουν από τα υλικά και για την ασφαλή διάθεση των αναρροφούμενων υλικών.
- Το προϊόν επιτρέπεται να χρησιμοποιείται μόνο από άτομα, τα οποία είναι εξοικειωμένα με αυτό, έχουν ενημερωθεί για την ασφαλή χρήση και κατανοούν τους κινδύνους που απορρέουν. Το προϊόν δεν προορίζεται για παιδιά. Πρέπει να επιβλέπεται τα παιδιά, ώστε να εξασφαλίζεται, ότι δεν θα παίζουν με το προϊόν.
- Φυλάξτε με ασφαλή τρόπο τα προϊόντα που δεν χρησιμοποιείτε. Τα προϊόντα που δεν χρησιμοποιούνται πρέπει να φυλάσσονται σε στεγνό, υπερυψωμένο ή κλειδωμένο χώρο, εκτός της εμβέλειας παιδιών.
- Προσέχετε τους ισχύοντες σε κάθε χώρα κανονισμούς πρόληψης ατυχημάτων.
- Δεν επιτρέπεται η χρήση της σκούπας σε ανθρώπους και ζώα.
- Μην χρησιμοποιείτε τη σκούπα μέσα ή κάτω από το νερό.

Χώρος εργασίας

- Φροντίστε για καλό φωτισμό της περιοχής εργασίας.
- Φροντίστε για καλό αερισμό του χώρου εργασίας. Οι χώροι εργασίας με κακό αερισμό μπορούν να έχουν επιβλαβείς επιδράσεις στην υγεία λόγω της σκόνης.
- Διατηρείτε τον χώρο εργασίας καθαρό, χωρίς αντικείμενα και προσέξτε για καλώδια τροφοδοσίας τοποθετημένα στην περιοχή εργασίας. Από απρόσεκτα περασμένα καλώδια τροφοδοσίας μπορεί να σκοντάψει κάποιος και να προκληθούν τραυματισμοί.
- Μην εργάζεστε με το προϊόν σε περιβάλλον επικίνδυνο για εκρήξεις, στο οποίο υπάρχουν εύφλεκτα υγρά, αέρια ή σκόνη. Από τις ηλεκτρικές συσκευές δημιουργούνται σπινθήρες, οι οποίοι μπορεί να αναφλέξουν τη σκόνη ή τις αναθυμιάσεις.
- Σε αποκοινωτές είναι απαραίτητο να εξασφαλίσετε επαρκή ρυθμό ανανέωσης αέρα L στον χώρο, όταν ο απαγόμενος αέρας επιστρέφει στον χώρο.

Ασφάλεια προσώπων

- Να είστε πάντα προσεκτικοί, να προσέχετε τι κάνετε και να εργάζεστε με το προϊόν με περίσκεψη. Μην χρησιμοποιείτε το προϊόν, όταν είστε κουρασμένοι ή όταν βρίσκεστε υπό την επίρεια ναρκωτικών ουσιών, ονοπνευμαστών ή φαρμάκων. Μία στιγμή απροσεξίας κατά την χρήση του προϊόντος μπορεί να οδηγήσει σε σοβαρούς τραυματισμούς.
- Αποφύγετε τις αφύσικες στάσεις του σώματος. Φροντίστε για την ασφαλή στήριξη του σώματός σας και διατηρείτε πάντα την ισορροπία σας.
- Ο χρήστης και τα πρόσωπα που βρίσκονται κοντά πρέπει να φορούν κατά τη χρήση και τη συντήρηση του προϊόντος κατάλληλα μέσα ατομικής προστασίας. Για την εργασία με συγκεκριμένα υλικά απαιτείται πρόσθετος εξοπλισμός προστασίας, πληροφορίες στο κεφάλαιο "Υλικό αναρρόφησης" 333.
- Εάν υπάρχει η δυνατότητα σύνδεσης συστημάτων αναρρόφησης και συλλογής σκόνης, βεβαιωθείτε ότι είναι συνδεδεμένα και ότι χρησιμοποιούνται σωστά. Η χρήση συστήματος αναρρόφησης σκόνης μπορεί να μειώσει τους κινδύνους που προέρχονται από τη σκόνη.
- Το προϊόν δεν προορίζεται για χρήση από άτομα (συμπεριλαμβανομένων παιδιών) με περιορισμένες φυσικές, αισθητικές ή πνευματικές ικανότητες ή χωρίς εμπειρία ή/και χωρίς γνώσεις.
- Τα παιδιά πρέπει να είναι ενημερωμένα και να επιβλέπονται, ότι δεν θα παίζουν με το προϊόν.
- Αυτό το προϊόν μπορεί να χρησιμοποιηθεί από παιδιά άνω των 8 ετών καθώς και από άτομα με μειωμένες φυσικές, αισθητικές ή πνευματικές ικανότητες ή με έλλειψη πείρας και γνώσης, εφόσον επιβλέπονται ή έχουν ενημερωθεί σχετικά με την ασφαλή χρήση του προϊόντος και κατανοούν τους κινδύνους που απορρέουν από την χρήση. Τα παιδιά δεν επιτρέπεται να παίζουν με το προϊόν. Ο καθαρισμός και η συντήρηση χρήστη δεν επιτρέπεται να διενεργείται από παιδιά χωρίς επίβλεψη.



Ηλεκτρική ασφάλεια

- ▶ Το φως σύνδεσης του προϊόντος πρέπει να ταιριάζει στην πρίζα. Δεν επιτρέπεται σε καμία περίπτωση η μετατροπή του φως. Μην χρησιμοποιείτε αντάπτες φως μαζί με γειωμένα προϊόντα. Τα φως που δεν έχουν υποστεί μετατροπές και οι κατάλληλες πρίζες μειώνουν τον κίνδυνο ηλεκτροπληξίας.
- ▶ Μην χρησιμοποιείτε το προϊόν με καλώδιο τροφοδοσίας ή φως τροφοδοσίας που έχει υποστεί ζημιά. Σε περίπτωση που το καλώδιο τροφοδοσίας ή το φως τροφοδοσίας έχει υποστεί ζημιά, αναθέστε τον έλεγχο και/ή την επισκευή του προϊόντος σε ένα αναγνωρισμένο σέρβις της **Hilti**.
- ▶ Μην περνάτε το καλώδιο τροφοδοσίας κάτω από μοκέτες, έπιπλα ή άλλους εξοπλισμούς. Μην καλύπτετε το καλώδιο τροφοδοσίας με μικρά χαλάκια, διαδρόμους ή παρόμοια καλύμματα. Περνάτε το καλώδιο τροφοδοσίας εκτός των γνωστών σημείων διέλευσης και βεβαιωθείτε ότι δεν θα υπάρχει από το καλώδιο τροφοδοσίας κίνδυνος να σκοπιάσει κάποιος.
- ▶ Τοποθετήστε το φως σε κατάλληλη, γειωμένη πρίζα, που έχει εγκατασταθεί με ασφάλεια και καλύπτει όλες τις τοπικές διατάξεις. Εάν έχετε αμφιβολία εάν είναι καλά γειωμένη η πρίζα, αναθέστε σε κάποιον εξειδικευμένο ηλεκτρολόγο να την ελέγξει.
- ▶ Βεβαιωθείτε ότι το καλώδιο δεν βρίσκεται μέσα σε σημεία με νερά.
- ▶ Ελέγχετε τακτικά το καλώδιο σύνδεσης του προϊόντος και, σε περίπτωση ζημιάς, αναθέστε την αντικατάστασή του στο σέρβις της **Hilti**. Ελέγχετε τακτικά την μπαλαντέζα και αντικαταστήστε την εάν έχει υποστεί ζημιά.
- ▶ Εάν κατά την εργασία υποστεί ζημιά το καλώδιο τροφοδοσίας ή το καλώδιο προέκτασης, δεν επιτρέπεται να τα ακουμπήσετε. Αποσυνδέστε το φως από την πρίζα. Εάν τα καλώδια τροφοδοσίας και προέκτασης έχουν υποστεί ζημιά αποτελούν κίνδυνο για ηλεκτροπληξία.
- ▶ Το καλώδιο σύνδεσης στο ηλεκτρικό δίκτυο επιτρέπεται να αντικαθίσταται μόνο με καλώδιο του τύπου που ορίζεται στις οδηγίες χρήσης.
- ▶ Μην χρησιμοποιείτε το καλώδιο για να μεταφέρετε ή να αναρτήσετε το προϊόν ή για να τραβήξετε το φως από την πρίζα. Κρατάτε το καλώδιο μακριά από υψηλές θερμοκρασίες, λάδια, αιχμηρές ακμές ή περιστρεφόμενα μέρη του προϊόντος. Τα ελαττωματικά ή τα περιστραμμένα καλώδια αυξάνουν τον κίνδυνο ηλεκτροπληξίας.
- ▶ Ποτέ μην μετακινείτε τη σκούπα σε άλλο σημείο τραβώντας τη από το καλώδιο τροφοδοσίας. Μην περνάτε τη σκούπα πάνω από το καλώδιο τροφοδοσίας.
- ▶ Σε περίπτωση διακοπής ρεύματος, απενεργοποιήστε το προϊόν και αποσυνδέστε το φως από την πρίζα.
- ▶ Κατά την τοποθέτηση του επάνω τμήματος της σκούπας προσέχετε ώστε να μην παγιδευτούν τα χέρια σας και να μην υποστεί ζημιά το καλώδιο τροφοδοσίας. Υπάρχει κίνδυνος τραυματισμού και κινδύνος ζημιάς.
- ▶ Μην εκθέτετε το προϊόν σε βροχή ή σε υγρασία. Η εισχώρηση νερού στο ηλεκτρικό εργαλείο αυξάνει τον κίνδυνο ηλεκτροπληξίας.
- ▶ Ποτέ μην χρησιμοποιείτε το προϊόν όταν είναι λερωμένο ή βρεγμένο. Η σκόνη, ιδίως αγώγιμων υλικών, ή η υγρασία που πιθανόν να υπάρχει στην επιφάνεια του προϊόντος ενδέχεται να οδηγήσουν υπό δυσμενείς συνθήκες σε ηλεκτροπληξία. Για αυτόν το λόγο αναθέτετε στο σέρβις της **Hilti** να ελέγξει τακτικά τα λερωμένα προϊόντα, ιδίως εάν χρησιμοποιείτε συχνά αγώγιμα υλικά.
- ▶ Πριν από εργασίες φροντίδας και συντήρησης, πριν αντικαταστήσετε φίλτρα ή αξεσουάρ ή όταν σταματάτε προσωρινά να χρησιμοποιείτε το προϊόν (π.χ. σε διαλείμματα από την εργασία), αποσυνδέστε το προϊόν από την κύρια τροφοδοσία ρεύματος (αποσυνδέστε το φως τροφοδοσίας, αφαιρέστε την επαναφορτιζόμενη μπαταρία). Αυτό το προληπτικό μέτρο ασφαλείας αποτρέπει την ακούσια εκκίνηση του προϊόντος.
- ▶ Για την αποφυγή ηλεκτροστατικών φαινομένων χρησιμοποιείτε αντιστατικό εύκαμπο σωλήνα.

Επιμέλεια χειρισμού και χρήση του προϊόντος

- ▶ Ποτέ μην αφήνετε το προϊόν χωρίς επίβλεψη.
- ▶ Η ηλεκτρική σκούπα επιτρέπεται να λειτουργεί μόνο με τοποθετημένο και άθικτο κύριο φίλτρο. Ελέγχετε το φίλτρο πριν από κάθε χρήση της ηλεκτρικής σκούπας.
- ▶ Προστατέψτε το προϊόν από παγετό.
- ▶ Ελέγξτε το προϊόν και τα αξεσουάρ για τυχόν ζημιές. Πριν από την περαιτέρω χρήση πρέπει να ελέγχετε σχολαστικά την απρόσκοπτη και κατάλληλη λειτουργία των συστημάτων προστασίας ή των εξαρτημάτων που έχουν υποστεί μικρή ζημιά. Ελέγξτε εάν λειτουργούν σωστά και δεν κολλούν τα κινούμενα μέρη ή εάν υπάρχουν εξαρτήματα που έχουν υποστεί ζημιά. Όλα τα εξαρτήματα πρέπει να είναι σωστά τοποθετημένα και να πληρούν όλες τις απαιτήσεις ώστε να διασφαλίζεται η απρόσκοπτη λειτουργία του προϊόντος.
- ▶ Αναθέτετε την επισκευή του προϊόντος σας μόνο σε κατάλληλο εξειδικευμένο προσωπικό με χρήση μόνο γνήσιων ανταλλακτικών. Με αυτόν τον τρόπο εξασφαλίζεται ότι θα διατηρηθεί η ασφάλεια του προϊόντος.
- ▶ Μην μεταφέρετε το προϊόν με γερανό ή με άλλα ανυψωτικά.
- ▶ Μην χρησιμοποιείτε το προϊόν ως σκαλοπάτι.
- ▶ Καθαρίζετε τακτικά τη διάταξη περιορισμού στάθμης νερού σύμφωνα με τις οδηγίες με μια βούρτσα και εξετάστε για ενδείξεις ζημιάς.



Πρόσθετες υποδείξεις κατά την αναρρόφηση εκρηγμένων υλικών

- ▶ Αναθέτετε τακτικά την εκτέλεση ελέγχων συνέχειας της γείωσης. Ακολουθήστε την τοπική νομοθεσία και τις προδιαγραφές στο σημείο χρήσης.
- ▶ Καθοδηγήστε κατά τη λειτουργία σχολαστικά τον εύκαμπο σωλήνα αναρρόφησης και μην τον τσακίζετε.
- ▶ Ελέγχετε τακτικά τον εύκαμπο σωλήνα αναρρόφησης και το δοχείο ακαθαρσιών για συσσωρεύσεις σκόνης και απομακρύνετε όλες τις συσσωρεύσεις σκόνης πάνω από τον εύκαμπο σωλήνα αναρρόφησης, το δοχείο ακαθαρσιών και το περιβλημα του προϊόντος. Οι συσσωρεύσεις σκόνης ή τα υπολείμματα υγρών μπορεί να αποτελούν δυνητική πηγή ανάφλεξης.
- ▶ Συνδέστε το προϊόν μόνο σε προϊόντα που παράγουν σκόνη, τα οποία **δεν** παράγουν πηγές ανάφλεξης (π.χ. καυτά ρινίσματα, σπινθήρες).
- ▶ Βεβαιωθείτε, ότι τα αγώγιμα μέρη μηχανών προϊόντων συστήματος είναι ηλεκτροστατικά γειωμένα. Τέτοια είναι και οι απορροφητήρες και τα αγώγιμα μέρη προϊόντων ή εργαλείων της κατηγορίας II. Η ηλεκτροστατική γείωση μπορεί να πραγματοποιηθεί μέσω του ίδιου του προϊόντος ή μέσω μιας ξεχωριστής ηλεκτροστατικής διάταξης γείωσης.
- ▶ Χρησιμοποιείτε μόνο αξεσουάρ προτεινόμενα από τη **Hilti**. Η χρήση άλλων αξεσουάρ μπορεί να προκαλέσει κίνδυνο έκρηξης.
- ▶ Ενεργοποιείτε πάντα τον καθαρισμό φίλτρου κατά την αναρρόφηση επικίνδυνης σκόνης, ιδίως σε περίπτωση χρήσης με ηλεκτρικά εργαλεία που δημιουργούν σκόνη.



Υλικό αναρρόφησης

Οι ηλεκτρικές σκούπες και οι αποκονωτές **Hilti** είναι ταξινομημένα ανάλογα με την έκδοση για συγκεκριμένες κατηγορίες σκόνης κατά EN 60335-2-69 σε κατηγορία σκόνης L, M ή H. Ανάλογα με την έκδοση επιτρέπεται με το προϊόν η αναρρόφηση μόνο σκόνων έως και την αναφερόμενη κατηγορία σκόνης. Προσέξτε τις ειδικές εθνικές οδηγίες για τις κατηγορίες σκόνης και τον σωστό χειρισμό σκόνης επιβλαβούς για την υγεία.

- ▶ Ελέγχετε πριν από την έναρξη της εργασίας πάντα την κατηγορία κινδύνου της επιβλαβούς για την υγεία σκόνης, η οποία μπορεί να προκληθεί κατά την εργασία. Τα επιβλαβή για την υγεία υλικά όπως π.χ. αμίαντος και μόλυβδος **δεν** περιλαμβάνονται ρητά στην κατάλληλη χρήση του προϊόντος και δεν επιτρέπεται η επεξεργασία τους  334. Εάν παρόλα αυτά επεξεργαστείτε υλικά που περιέχουν μόλυβδο ή αμίαντο, παύει να ισχύει η εγγύηση του κατασκευαστή για το προϊόν σας.
- ▶ Απενεργοποιείτε αμέσως τη σκούπα, σε περίπτωση εξόδου αφρού ή υγρών.
- ▶ Στις εργασίες με ορικτή λάσπη από διάτρηση, φοράτε προστατευτική ένδυση και αποφύγετε την επαφή με το δέρμα (pH > 9, καυστικό).
- ▶ Αποφύγετε την επαφή με βάσεις και οξέα. Σε περίπτωση ακούσιας επαφής, ξεπλύνετε με νερό. Εάν τα υγρά έρθουν σε επαφή με τα μάτια σας, ξεπλύντε τα με άφθονο νερό και επισκεφθείτε επιπρόσθετα έναν γιατρό.
- ▶ Η σκόνη, η οποία σχηματίζεται κατά τη λείανση, το υαλοχαρτάρισμα, την κοπή και τη διάτρηση ενδέχεται να περιέχει επικίνδυνες χημικές ουσίες. Ορισμένα παραδείγματα είναι: Μόλυβδος ή χρώματα με βάση μόλυβδο, Τούβλα, μπετόν και άλλα προϊόντα τοιχοποιίας, φυσικές πέτρες και άλλα προϊόντα που περιέχουν χαλαζία, Συγκεκριμένα ξύλα, όπως δρυς, οξιά και χημικά επεξεργασμένα ξύλα, Αμίαντος ή υλικά που περιέχουν αμίαντο. Προσδιορίστε την έκθεση του χειριστή και των παρακείμενων προσώπων από την κατηγορία κινδύνου των υλικών, με τα οποία εργάζεστε. Λάβετε τα αναγκαία μέτρα για τη διατήρηση της έκθεσης σε ένα ασφαλές επίπεδο, όπως π.χ. χρησιμοποιώντας ένα σύστημα συλλογής σκόνης ή μια κατάλληλη μάσκα προστασίας της αναπνοής. Στα γενικά μέτρα για τη μείωση της έκθεσης ανήκουν τα εξής:
 - ▶ Εργασία σε μια περιοχή με καλό αερισμό,
 - ▶ Αποφυγή παρατεταμένης επαφής με σκόνη,
 - ▶ Καθοδήγηση σκόνης μακριά από το πρόσωπο και το σώμα,
 - ▶ Χρήση προστατευτικής ένδυσης και πλύσιμο των εκτεθειμένων περιοχών με νερό και σαπούνι.
- ▶ Κατά την αναρρόφηση υλικών με μέγιστη θερμοκρασία έως 60 °C (140 °F), φοράτε προστατευτικά γάντια.
- ▶ Ανάλογα με την επικινδυνότητα της σκόνης που πρόκειται να αναρροφηθεί, πρέπει η σκούπα να εφοδιάζεται με κατάλληλα φίλτρα.
- ▶ Μην αναρροφάτε αντικείμενα που μπορεί να προκαλέσουν τραυματισμούς μέσα από τον σάκο συλλογής σκόνης (π.χ. μωτερά ή αιχμηρά αντικείμενα).
- ▶ Κατά την αναρρόφηση εύφλεκτης σκόνης υπάρχει κίνδυνος πυρκαγιάς και εκρήξεων. Τέτοια υλικά επιτρέπεται να αναρροφούνται μόνο από καταρτισμένο εξειδικευμένο προσωπικό.
- ▶ Αδειάζετε το δοχείο συλλογής σκόνης μόλις γεμίσει, ή στο τέλος μιας βάρδιας καθώς και πριν από κάθε μεταφορά.
- ▶ Οι συνδυασμοί διαφόρων μετάλλων ή ειδών σκόνης, επίσης σκόνης μετάλλων με νερό, μπορεί να προκαλέσουν πυρκαγιάς ή εκρήξεις. Αναρροφάτε μόνο υλικά ρητά εγκεκριμένα από τον κατασκευαστή, τα οποία αναφέρονται στη λίστα με τις επιτρεπόμενες χρήσεις  334.
- ▶ Εξοικειωθείτε με όλα τα σχετικά χαρακτηριστικά της εύφλεκτης σκόνης και τις πιθανές αντιδράσεις με άλλα υλικά και προσδιορίστε όλα τα θέματα ασφαλείας που σχετίζονται με τον χειρισμό της σκόνης.

Περιγραφή

Συνοπτική παρουσίαση προϊόντος

- | | |
|--|--|
| <ul style="list-style-type: none"> ① Κεφαλή αναρρόφησης ② Λαβή μεταφοράς ③ Πεδίο ενδείξεων και χειρισμού ④ Τυφλό καπάκι για ασύρματη μονάδα (προαιρετικό) ⑤ Αγκιστρο πρόσδεσης για βαλίστακι Hilti ⑥ Αγκιστρο στερέωσης (2x) με λαστιχένιο κορδόνι ⑦ Αισθητήρες επιτήρησης στάθμης ⑧ Άνοιγμα εξαγωγής αέρα ⑨ Καλώδιο τροφοδοσίας ⑩ Έλασμα ασφάλισης κασετών φίλτρου ⑪ Κασέτα φίλτρου | <ul style="list-style-type: none"> ⑫ Περιτροφικός διακόπτης τρόπου λειτουργίας ⑬ Εξάρτημα εισαγωγής (εύκαμπος σωλήνας αναρρόφησης) ⑭ Πριζα συσκευών ⑮ Δοχείο VC 20 / VC 150-6 ⑯ Δοχείο VC 40 / VC 150-10 ⑰ Δοχείο για σκούλες VC-CB (προαιρετικό) ⑱ Κλείστρο δοχείο (2x) ⑲ Ρόδες με φρένο ⑳ Λαβή μεταφοράς (εκτενόμενη) ㉑ Έλασμα ασφάλισης για λαβή μεταφοράς ㉒ Λαβή μεταφοράς |
|--|--|



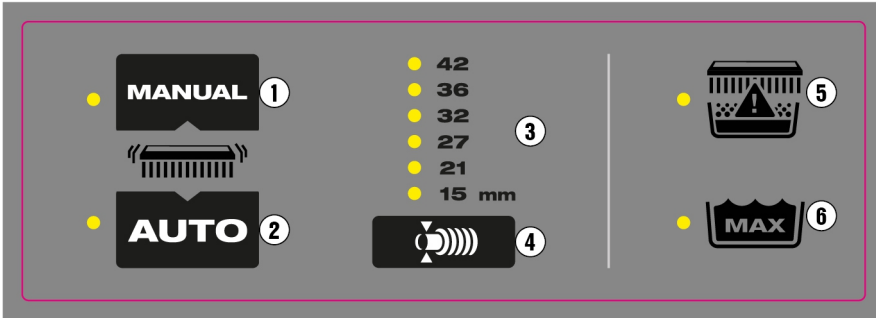

- ① Πλήκτρο χειρισμού χειροκίνητου καθαρισμού φίλτρου
- ② Πλήκτρο χειρισμού αυτόματου καθαρισμού φίλτρου
- ③ Ενδειξη επιλεγμένης διαμέτρου εύκαμπτου σωλήνα

- ④ Πλήκτρο χειρισμού ρύθμισης διαμέτρου εύκαμπτου σωλήνα
- ⑤ Ενδειξη LED κατάστασης φίλτρου
- ⑥ Ενδειξη LED μέγιστης στάθμης νερού

Κατάλληλη χρήση

Τα προϊόντα που περιγράφονται είναι βιομηχανικές ηλεκτρικές σκούπες για επαγγελματική χρήση. Μπορούν να χρησιμοποιηθούν για στεγνό και υγρό καθαρισμό.

Χρησιμοποιείτε μόνο γνήσια αξεσουάρ και εξαρτήματα της **Hilti**, για την αποφυγή κινδύνων τραυματισμού. Για την αποφυγή ηλεκτροστατικών φαινομένων χρησιμοποιείτε αντιστατικό εύκαμπτο σωλήνα.

Επιτρεπόμενες εφαρμογές

- Αναρρόφηση μεγάλων ποσοτήτων ορυκτής σκόνης από εργασίες με αδαμαντοφόρους δίσκους λείανσης, δίσκους κοπής, κρουστικά δράπανα και ποτηροτρίπανα στεγνής διάτρησης της **Hilti**.
- Αναρρόφηση ορυκτής λάσπης διάτρησης από εργασίες με αδαμαντοφόρα ποτηροτρίπανα της **Hilti** ή αδαμαντοφόρους δίσκους κοπής της **Hilti**
- Υγρά υλικά σε μέγιστη θερμοκρασία έως και 60 °C (140 °F)
- Αναρρόφηση εύφλεκτης σκόνης σε μη κατηγοριοποιημένους (κανονικούς) χώρους (όχι ζώνες EX).
- Υγρά υλικά με **σημείο ανάφλεξης άνω των 55 °C (131 °F)**
- Αναρρόφηση πριονιδιών και σκόνης ξύλου από εργασίες με πριόνια, τριβεία και δράπανα της **Hilti**

VC 20MX-ACD
VC 40MX-ACD

- Αναρρόφηση επιβλαβούς για την υγεία, στεγνής, μη εύφλεκτης σκόνης, υγρών, πριονιδιών και επικίνδυνης σκόνης με οριακές τιμές έκθεσης $\geq 0,1 \text{ mg/m}^3$ (κατηγορία σκόνης M).



Οι μηχανές, που είναι σχεδιασμένες για την αναρρόφηση χαλαζακής ορυκτής σκόνης, πρέπει να αντιστοιχούν τουλάχιστον στην κατηγορία σκόνης M.

VC 20HX-ACD
VC 40HX-ACD

- Αναρρόφηση στεγνής, μη εύφλεκτης, επιβλαβούς για την υγεία σκόνης της κατηγορίας σκόνης H κατά EN 60335-2-69.

Μη επιτρεπόμενες εφαρμογές

- Αναρρόφηση υλικών και υγρών υλικών, που είναι θερμότερα από 60 °C (140 °F) (π.χ. αναμμένα τσιγάρα, καυτή στάχτη)
- Αναρρόφηση διαβρωτικών και εύφλεκτων υγρών υλικών, όπως π.χ. ψυκτικών και λιπαντικών, λαδιών, βενζίνης, διαλυτών, οξέων (pH <5), βάσεων (pH >12,5)
- Αναρρόφηση μυτερών αντικειμένων ή αντικειμένων με αιχμηρές ακμές, τα οποία μπορεί π.χ. να προκαλέσουν ζημιά σε έναν τοποθετημένο σάκο συλλογής σκόνης
- Αναρρόφηση καυτών σωματιδίων ή πυρακτωμένων ουσιών, που μπορούν να προκαλέσουν φωτιά ή έκρηξη στον εύκαμπτο σωλήνα ή στο δοχείο.
- Αναρρόφηση σκόνης και πούδρας μαγνησίου.
- Αναρρόφηση στεγνής σκόνης ή υγρών υλικών με **σημείο ανάφλεξης κάτω από 55 °C (131 °F)**
- Αναρρόφηση σκόνης ή υγρών υλικών με υψηλό κίνδυνο έκρηξης (ενέργεια ανάφλεξης κάτω από 1 mJ) ή μιγμάτων από εύφλεκτη σκόνη και υγρά
- Χρήση σε κατηγοριοποιημένους (επικίνδυνους) χώρους (ζώνες EX).
- Αναρρόφηση αιμάντου ή υλικών που περιέχουν αιμάντο, μολύβδου και υλικών που περιέχουν μολύβδο





Οι σκούπες πρέπει να συντηρούνται ανάλογα με τις ανάγκες, τουλάχιστον όμως μία φορά ετησίως, ενδεχομένως να επισκευάζονται και να ελέγχονται από έναν εμπειρογνώμονα. Εφόσον ζητηθεί, πρέπει να προσκομίζετε το αποτέλεσμα του ελέγχου. Προσέξτε τις διατάξεις που ισχύουν σε κάθε χώρα! Προσέξτε τους εθνικούς κανονισμούς πρόληψης ατυχημάτων κατά την εργασία με σκούπες της κατηγορίας H.

Πιθανή λανθασμένη χρήση

- Χρήση σε μόνιμη συνεχή λειτουργία, π.χ. σε αυτόματες ή ημιαυτόματες εγκαταστάσεις
- Λειτουργία της σκούπας, εάν η σκούπα είναι γυρισμένη στο πλάι
- Χρήση της σκούπας ως σκαλοπάτι
- Μεταφορά της σκούπας με γερανό ή με άλλα ανυψωτικά

Υποδείξεις χρήσης

Επισκεφθείτε τη σελίδα προϊόντων Hilti!

Θα βρείτε όλους τους σάκους συλλογής σκόνης, τα φίλτρα και τα άλλα αξεσουάρ που ταιριάζουν στη σκούπα σας στη σελίδα προϊόντος στη διεύθυνση qr.hilti.com/r0000000.



Σκάρωστε τον κωδικό QR για απευθείας μετάβαση στη σελίδα προϊόντος Hilti.

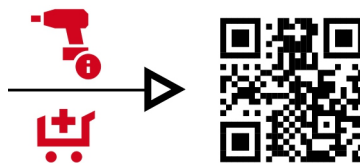

Αξεσουάρ και τρόποι χρήσης



Χρησιμοποιείτε τους σάκους συλλογής σκόνης πάντα μόνο μία φορά. Όλοι οι σάκοι συλλογής σκόνης είναι σχεδιασμένοι για μία χρήση και μπορεί να σχιστούν σε περίπτωση πολλαπλής χρήσης.

Αξεσουάρ	Είδος εφαρμογής
Πλαστικός σάκος συλλογής σκόνης PE VC 20, VC 150-6	Ορυκτές εφαρμογές (στεγνό)
Πλαστικός σάκος συλλογής σκόνης PE VC 40, VC 150-10	Ορυκτές εφαρμογές (στεγνό)
Σάκος συλλογής σκόνης Fleece VC 20, VC 150-6	Εφαρμογές ξύλου (στεγνό) (ακατάλληλος για ορυκτές εφαρμογές)
Σάκος συλλογής σκόνης Fleece VC 40, VC 150-10	Εφαρμογές ξύλου (στεγνό) (ακατάλληλος για ορυκτές εφαρμογές)
Σάκος συλλογής σκόνης VC 20H-X* (πλαστικός)	ορυκτές εφαρμογές, υγρό και στεγνό
Σάκος συλλογής σκόνης VC 40H-X* (πλαστικός)	ορυκτές εφαρμογές, υγρό και στεγνό
Φίλτρο PTFE VC 20/40/150	Όλες οι εφαρμογές (υγρό & στεγνό)
Φίλτρο VC 20/40/150 γενικής χρήσης	Όλες οι εφαρμογές (υγρό & στεγνό)
Φίλτρο HEPA VC 20/40/150	υγρό και στεγνό
Φίλτρο H VC 20/40/150*	Ειδικό φίλτρο για εφαρμογές με κατηγορία σκόνης H (με δυνατότητα καθαρισμού)
Εύκαμπτος σωλήνας αναρρόφησης 36×4,65M AS	υγρό και στεγνό

*Όταν χρησιμοποιείτε μια σκούπα της κατηγορίας H, πρέπει να χρησιμοποιείτε πάντα ένα κατάλληλο φίλτρο (με πιστοποίηση κατηγορίας σκόνης H) και σάκο συλλογής σκόνης (με πιστοποίηση κατηγορίας σκόνης H). Σε διαφορετική περίπτωση δεν μπορεί να διασφαλιστεί η πιστοποίηση κατηγορίας σκόνης της σκούπας.

Ειδικά αυτοκόλλητα στο προϊόν

ΠΡΟΕΙΔΟΠΟΙΗΣΗ: Αυτή η σκούπα περιέχει σκόνες επιβλαβείς για την υγεία. Το άδειασμα και η συντήρηση, συμπεριλαμβανομένης της απόρριψης του σάκου συλλογής σκόνης, επιτρέπεται μόνο από ειδικούς που φορούν κατάλληλα μέσα ατομικής προστασίας. Χρησιμοποιείτε τη σκούπα αποκλειστικά και μόνο με πλήρες σύστημα φίλτρων που λειτουργεί απρόσκοπτα.

Μπορείτε να συμβουλευτείτε το αυτοκόλλητο πάνω στο προϊόν για την κατηγορία της σκόνης. Ένα από τα ακόλουθα αυτοκόλλητα προειδοποίησης βρίσκεται στη σκούπα:



Αυτοκόλλητο προειδοποίησης M

VC 20MX-ACD κατά IEC 60335-2-69:2021
VC 40MX-ACD κατά IEC 60335-2-69:2021



Αυτοκόλλητο προειδοποίησης H

VC 20HX-ACD κατά IEC 60335-2-69:2021
VC 40HX-ACD κατά IEC 60335-2-69:2021



Αυτοκόλλητο προειδοποίησης ACD

VC 20MX-ACD κατά IEC 60335-2-69:2021
VC 40MX-ACD κατά IEC 60335-2-69:2021
VC 20HX-ACD κατά IEC 60335-2-69:2021
VC 40HX-ACD κατά IEC 60335-2-69:2021



Φροντίστε ώστε να είναι καλά ορατό το αυτοκόλλητο προειδοποίησης.

Εκταση παράδοσης

Σκούπα αναρρόφησης στερεών και υγρών με στοιχείο φίλτρου, εύκαμπτος σωλήνας αναρρόφησης πλήρης με περιστροφική μούφα (πλευρά σκούπας) και μούφα εργαλείων, σάκος συλλογής σκόνης (πλαστικός) PE, οδηγίες χρήσης

Περισσότερα, εγκεκριμένα για το προϊόν σας συστήματα θα βρείτε στο **Hilti Store** ή στη διεύθυνση: www.hilti.group

Bluetooth

Αυτό το προϊόν είναι εξοπλισμένο με Bluetooth (προαιρετικά).

Το πρότυπο Bluetooth είναι μια ασύρματη μεταφορά δεδομένων, μέσω της οποίας μπορούν να επικοινωνήσουν μεταξύ τους δύο προϊόντα που υποστηρίζουν Bluetooth σε μια μικρή απόσταση.







Ενδείξεις και σήματα προειδοποίησης

Η σκούπα διαθέτει διάφορα συστήματα επιτήρησης που παρέχουν οπτικά σήματα προειδοποίησης (ένδειξη LED) ή ηχητικά σήματα προειδοποίησης (προειδοποιητικό ηχητικό σήμα):

Στοιχεία ένδειξης LED



Στοιχεία ένδειξης	Ένδειξη LED	Σημασία
	Το LED ανάβει πράσινο	Ο αυτόματος καθαρισμός φίλτρου είναι ενεργοποιημένος.
	Το LED αναβοσβήνει πορτοκαλί	Το κύριο φίλτρο είναι σχεδόν γεμάτο και πρέπει να καθαριστεί 339.



Στοιχεία ένδειξης	Ένδειξη LED	Σημασία
 Ένδειξη κατάστασης κύριου φίλτρου	Το LED ανάβει κόκκινο	Δυνατότητα 1: Το δοχείο ακαθαρσιών είναι γεμάτο. Ελέγξτε τη στάθμη πλήρωσης του δοχείου ακαθαρσιών. Δυνατότητα 2: Το κύριο φίλτρο είναι βουλωμένο. Πραγματοποιήστε έναν χειροκίνητο καθαρισμό φίλτρου  339. Εάν συνεχίζει να ανάβει το LED, αντικαταστήστε το κύριο φίλτρο  341.
	Το LED αναβοσβήνει κόκκινο	Δεν έχει τοποθετηθεί κύριο φίλτρο ή το κύριο φίλτρο είναι τοποθετημένο λάθος. Ελέγξτε εάν έχει τοποθετηθεί ένα κύριο φίλτρο και εάν έχει τοποθετηθεί σωστά  341.
	Το LED ανάβει κόκκινο (μόνο στην αναρρόφηση υγρών)	Έχει επιτευχθεί η μέγιστη στάθμη πλήρωσης και έχει ενεργοποιηθεί η επιτήρηση στάθμης πλήρωσης. Αδειάστε το δοχείο ακαθαρσιών  341.



Ηχητικά σήματα προειδοποίησης

Σε περίπτωση που μειωθεί η ταχύτητα του αέρα στον εύκαμπτο σωλήνα αναρρόφησης κάτω από 20 m/s, ακούγεται για λόγους ασφαλείας ένα ηχητικό σήμα προειδοποίησης.



 Για να ενεργοποιηθεί σωστά το σήμα προειδοποίησης, πρέπει να ρυθμίσετε στη ρύθμιση διαμέτρου εύκαμπτου σωλήνα  τη διάμετρο του εύκαμπτου σωλήνα αναρρόφησης που χρησιμοποιείτε.

Καθαρισμός φίλτρου

Η σκούπα διαθέτει χειροκίνητο και αυτόματο καθαρισμό φίλτρου, για τον καθαρισμό του στοιχείου φίλτρου σε μεγάλο βαθμό από την προσκολλημένη σκόνη. Το στοιχείο του φίλτρου καθαρίζεται αυτόματα με μία ριπή αέρα (παλμικός θόρυβος). Ο καθαρισμός φίλτρου λειτουργεί μόνο με συνδεδεμένο εύκαμπτο σωλήνα αναρρόφησης.

Ο αυτόματος καθαρισμός φίλτρου απενεργοποιείται πατώντας το πλήκτρο  και ενεργοποιείται ξανά πατώντας ξανά το πλήκτρο .

Ανεξάρτητα από τον αυτόματο καθαρισμό φίλτρου μπορείτε να καθαρίζετε ανά πάσα στιγμή χειροκίνητα το φίλτρο  339.

 Προσέξτε τη σημασία των ενδείξεων LED για τα πλήκτρα χειρισμού του καθαρισμού φίλτρου.  336

Σε κάθε εκκίνηση της σκούπας ενεργοποιείται ο αυτόματος καθαρισμός φίλτρου.

Σε εφαρμογές συστήματος (ιδίως κατά τη λείανση, κοπή και τον τεμαχισμό) ή στην αναρρόφηση μεγαλύτερης ποσότητας σκόνης πρέπει να είναι ενεργοποιημένος ο αυτόματος καθαρισμός φίλτρου, για να είναι δυνατή μια μόνιμα μεγάλη ισχύ αναρρόφησης.

Τεχνικά χαρακτηριστικά

Χαρακτηριστικά προϊόντος

 Σε περίπτωση λειτουργίας σε γεννήτρια ή μετασχηματιστή, πρέπει η ισχύς να είναι τουλάχιστον διπλάσια από την αναφερόμενη στην πινακίδα τύπου της συσκευής ονομαστική κατανάλωση. Η τάση λειτουργίας του μετασχηματιστή ή της γεννήτριας πρέπει να βρίσκεται ανά πάσα στιγμή εντός του +5 % και -15 % της ονομαστικής τάσης του προϊόντος.

	VC 20MX-ACD	VC 40MX-ACD	VC 20HX-ACD	VC 40HX-ACD
Γενιά προϊόντος	5	5	5	5
Βάρος	11 kg	14,8 kg	11 kg	14,8 kg
Ωφέλιμη ποσότητα σκόνης	15 kg	34 kg	15 kg	34 kg
Ωφέλιμη χωρητικότητα νερού	9 ℓ	22,8 ℓ	9 ℓ	22,8 ℓ
Χωρητικότητα δοχείου	15 ℓ	30 ℓ	15 ℓ	30 ℓ
Μέγ. πρόσθετο φορτίο	25 kg	25 kg	25 kg	25 kg
Θερμοκρασία αέρα	-10 °C ... 40 °C	-10 °C ... 40 °C	-10 °C ... 40 °C	-10 °C ... 40 °C
Συχνότητα δικτύου	50 Hz ... 60 Hz	50 Hz ... 60 Hz	50 Hz ... 60 Hz	50 Hz ... 60 Hz
Καθαρισμός φίλτρου	αυτόματος, ελεγχόμενος με αισθητήρα	αυτόματος, ελεγχόμενος με αισθητήρα	αυτόματος, ελεγχόμενος με αισθητήρα	αυτόματος, ελεγχόμενος με αισθητήρα
Κατηγορία προστασίας	I	I	I	I
Κατηγορία προστασίας	IP X4	IP X4	IP X4	IP X4



Όνομαστική τάση

	110 V	110 V (GB 16 A)	110 V (GB 32 A)	220-240 V	220-240 V (CH)
Όνομαστική κατανάλωση	1.100 W	1.100 W	1.100 W	1.200 W	1.200 W
Ισχύς σύνδεσης ενσωματωμένης πρίζας για ηλεκτρικό εργαλείο	*/*	650 W (μόνο σε εκδόσεις με ενσωματωμένη πρίζα συσκευών)	1.600 W	2.400 W	1.100 W
Σύνδεση στο ηλεκτρικό δίκτυο (τύπος)	H07 RNF 3G 1,5 mm ²	H07 RNF 3G 1,5 mm ²	H07 RNF 3G 2,5 mm ²	H07 RNF 3G 1,5 mm ²	H07 RNF 3G 1,5 mm ²

220-240 V (GB)	
Όνομαστική κατανάλωση	1.200 W
Ισχύς σύνδεσης ενσωματωμένης πρίζας για ηλεκτρικό εργαλείο	1.800 W
Σύνδεση στο ηλεκτρικό δίκτυο (τύπος)	H07 RNF 3G 1,5 mm ²

Ογκομετρική ροή και υποπίεση

		110 V (GB 16 A)	110 V (GB 32 A)	110 V	220-240 V
Μεγ. ογκομετρική ροή	Τουρμπίνα	71 ℓ/s 255,6 m ³ /h 150 cfm	71 ℓ/s 255,6 m ³ /h 150 cfm	71 ℓ/s 255,6 m ³ /h 150 cfm	74 ℓ/s 266,4 m ³ /h 157 cfm
	Άκρο του εύκαμπτου σωλήνα	49,2 ℓ/s 177,1 m ³ /h 104 cfm	49,2 ℓ/s 177,1 m ³ /h 104 cfm	49,2 ℓ/s 177,1 m ³ /h 104 cfm	50,6 ℓ/s 183 m ³ /h 107 cfm
Μέγ. υποπίεση		22,3 kPa (223 mbar)	22,3 kPa (223 mbar)	22,3 kPa (223 mbar)	24,5 kPa (245 mbar)

		220-240 V (CH)
Μεγ. ογκομετρική ροή	Τουρμπίνα	74 ℓ/s 266,4 m ³ /h 157 cfm
	Άκρο του εύκαμπτου σωλήνα	50,6 ℓ/s 183 m ³ /h 107 cfm
Μέγ. υποπίεση		24,5 kPa (245 mbar)

Πληροφορίες θορύβου

Επίπεδο στάθμης ήχου (L _{WA})	83 dB(A)
Στάθμη θορύβου (L _{PA})	70 dB(A)
Ανακρίβεια (τιμές θορύβου) (K _{PA} και K _{WA})	2 dB(A)

Συνολικές τιμές κραδασμών

Συνολικές τιμές κραδασμών	< 2,5 m/s ²
---------------------------	------------------------



Προετοιμασία εργασίας
Αφαίρεση επάνω τμήματος σκούπας

1. Αποσυνδέστε το φινι από την πρίζα.
2. Ανοίξτε τους 2 συνδετήρες ασφάλισης.
3. Ανασηκώστε το επάνω τμήμα της σκούπας από το δοχείο ακαθαρσιών.
4. Ακουμπήστε το επάνω τμήμα της σκούπας πάνω σε μια επίπεδη επιφάνεια.

Τοποθέτηση επάνω τμήματος σκούπας



1. Ελέγξτε τις επιφάνειες επαφής στο επάνω τμήμα της σκούπας για ρύπανση.
2. Τοποθετήστε το επάνω τμήμα της σκούπας στο δοχείο ακαθαρσιών.
3. Ελέγξτε την καλή εφαρμογή του επάνω τμήματος της σκούπας και κλείστε τους συνδετήρες ασφάλισης.
4. Κλείστε τους συνδετήρες ασφάλισης.
5. Βεβαιωθείτε ότι έχει τοποθετηθεί σωστά και έχει κουμπώσει το επάνω τμήμα της σκούπας.

Τοποθέτηση πλαστικού σάκου συλλογής σκόνης

1. Ανασηκώστε το επάνω τμήμα της σκούπας από το δοχείο ακαθαρσιών.  338
2. Τοποθετήστε τον σάκο συλλογής σκόνης στο δοχείο ακαθαρσιών.
3. Διπλώστε τον σάκο συλλογής σκόνης πάνω από την ακμή του δοχείου ακαθαρσιών.
 - Φροντίστε να υπάρχει μια προεξοχή περ. 5 cm, με αυτόν τον τρόπο επιτυγχάνεται η ιδανική στεγανοποίηση.
4. Τοποθετήστε το επάνω τμήμα της σκούπας στο δοχείο ακαθαρσιών.  338
5. Συνδέστε τον εύκαμπτο σωλήνα αναρρόφησης.



Τοποθέτηση υφασμάτινου σάκου σκόνης

1. Ανασηκώστε το επάνω τμήμα της σκούπας από το δοχείο ακαθαρσιών.  338
2. Τοποθετήστε τον σάκο συλλογής σκόνης στο δοχείο ακαθαρσιών.
3. Τοποθετήστε τον αντάπτορα στο προβλεπόμενο στήριγμα.
4. Βεβαιωθείτε ότι ο αντάπτορας κοιμώπινει σωστά και ότι ο σάκος συλλογής σκόνης δεν προσέχει πάνω από την ακμή του δοχείου.
5. Τοποθετήστε το επάνω τμήμα της σκούπας στο δοχείο ακαθαρσιών.  338
6. Συνδέστε τον εύκαμπτο σωλήνα αναρρόφησης.

Τοποθέτηση/αφαίρεση εύκαμπτου σωλήνα αναρρόφησης

1. Για τοποθέτησή, ωθήστε τον εύκαμπτο σωλήνα αναρρόφησης στο εξάρτημα εισαγωγής.
2. Για αφαίρεση, τραβήξτε τον εύκαμπτο σωλήνα αναρρόφησης από το εξάρτημα εισαγωγής με περιστροφικές κινήσεις.

Ρύθμιση διαμέτρου εύκαμπτου σωλήνα

1. Για την αναρρόφηση/απορρόφηση στεγνής, μη εύφλεκτης σκόνης με οριακές τιμές έκθεσης και πριονιδιών, ρυθμίστε τη διάμετρο του εύκαμπτου σωλήνα αναρρόφησης με τη θέση του διακόπτη για τη ρύθμιση της διαμέτρου του εύκαμπτου σωλήνα αναρρόφησης.
2. Αλλάξτε τη ρύθμιση για τη διάμετρο εύκαμπτου σωλήνα και έτσι το όριο για το ηχητικό σήμα προειδοποίησης, πατώντας επανειλημμένα το πλήκτρο .

Χειρισμός **ΠΡΟΣΟΧΗ**

Κίνδυνος τραυματισμού από ανεξέλεγκτες κινήσεις! Όταν τα φρένα είναι λυμένα, μπορείτε να μετακινηθεί ανεξέλεγκτα η ηλεκτρική σκούπα.

► Ενεργοποιήστε τα φρένα στις ρόδες για καλή ευστάθεια της ηλεκτρικής σκούπας.

 **ΠΡΟΕΙΔΟΠΟΙΗΣΗ**

Κίνδυνος τραυματισμού. Από ζημιά του συστήματος φιλτραρίσματος ενδέχεται να εξέλθει σκόνη επιβλαβής για την υγεία.

► Σε περίπτωση ανάγκης (π.χ. θραύση φίλτρου) απενεργοποιήστε τη σκούπα, αποσυνδέστε τη σκούπα από όλες τις πηγές ρεύματος (μπαταρία ή αποσυνδέστε το φις από την πρίζα) και αναθέστε τον έλεγχο της σκούπας σε εξειδικευμένο προσωπικό πριν συνεχίσετε τη χρήση.

 **ΚΙΝΔΥΝΟΣ**

Κίνδυνος από εξώθερμες αντιδράσεις! Κατά την εργασία με σκόνες μετάλλων, όπως π.χ. μαγνησίου ή αλουμινίου, ενδέχεται να παρουσιαστούν ισχυρές εξώθερμες αντιδράσεις (π.χ. φωτιά, εκρήξεις). Έτσι προκαλείται αυξημένος κίνδυνος τραυματισμού από εγκαύματα και εκρήξεις.

- Εξοικειωθείτε με τα χαρακτηριστικά της σκόνης και ασχοληθείτε πριν από την έναρξη της εργασίας εκτεταμένα με τα απαραίτητα μέτρα ασφαλείας.
- Προσέξτε τους κινδύνους που ενδέχεται να προκληθούν από έναν συνδυασμό υλικών. Σε αυτούς περιλαμβάνονται μεταξύ άλλων και οι χημικές αντιδράσεις ανάμεσα σε σκόνες μετάλλων ή σκόνες μετάλλων και νερό.

Ενεργοποίηση ή απενεργοποίηση σκούπας**Ενεργοποίηση σκούπας και επιλογή τρόπου λειτουργίας**

1. Περιστρέψτε τον περιστροφικό διακόπτη τρόπου λειτουργίας σε μία από τις ακόλουθες λειτουργίες:
 - **ON:** Η σκούπα λειτουργεί με τον κανονικό τρόπο λειτουργίας
 - **AUTO** : Η σκούπα μπορεί να ελέγχεται αυτοματοποιημένα από ένα συνδεδεμένο προϊόν συστήματος ή μέσω σύνδεσης Bluetooth.

 Προσέξτε τις υποδείξεις για την ασφάλεια και τον χειρισμό στις οδηγίες χρήσης του προϊόντος συστήματος ή του αξεσουάρ.

Απενεργοποίηση σκούπας

2. Περιστρέψτε τον περιστροφικό διακόπτη τρόπου λειτουργίας στο **OFF**.

Καθαρισμός κύριου φίλτρου

Μπορείτε να πραγματοποιήσετε τον καθαρισμό φίλτρου μόνο, όταν η σκούπα είναι ενεργοποιημένη.

1. Κλείστε το άκρο του εύκαμπτου σωλήνα.
 - Έτσι μεγιστοποιείτε την ισχύ καθαρισμού.
2. Περιμένετε, μέχρι να επιτευχθεί η μέγιστη υποπίεση.

3. Πατήστε το πλήκτρο χειρισμού .

Αναρρόφηση στεγνής σκόνης **ΠΡΟΣΟΧΗ**

Κίνδυνος τραυματισμού από σκόνες επιβλαβείς για την υγεία! Χωρίς τη χρήση ενός κύριου φίλτρου μπορεί να εξέλθει επικίνδυνο υλικό.

► Χρησιμοποιείτε τη σκούπα μόνο με τοποθετημένο κύριο φίλτρο.

 Πριν από την αναρρόφηση στεγνής σκόνης και ιδίως ορυκτής σκόνης πρέπει να βεβαιώνετε πάντα ότι υπάρχει ο σωστός σάκος στο δοχείο. Μπορείτε έτσι να διαθέσετε το υλικό που αναρροφήσατε στα απορρίμματα με ευκολία και καθαριότητα.

1. Επιλέξτε έναν τρόπο λειτουργίας.  339
2. Αναρροφήστε τη στεγνή σκόνη.



Μετά την αναρρόφηση στεγνής σκόνης

3. Αδειάστε το δοχείο ακαθαρσιών. 341
4. Καθαρίστε τη σκούπα με βρεγμένο πανί.
5. Τοποθετήστε το επάνω τμήμα της σκούπας στο δοχείο ακαθαρσιών. 338
6. Ελέγξτε το κύριο φίλτρο για ζημιές.
 - ▶ Αντικαταστήστε το κύριο φίλτρο εάν έχει υποστεί ζημιά. 341

Αναρρόφηση υγρών

1. Ελέγξτε την επιτήρηση στάθμης πλήρωσης. 342
2. Χρησιμοποιείτε, εάν είναι δυνατό, ξεχωριστό κύριο φίλτρο για την υγρή εφαρμογή.



Για πληροφορίες για κατάλληλα φίλτρα ανατρέξτε στις υποδείξεις χρήσης για αξεσουάρ 335.

3. Επιλέξτε έναν τρόπο λειτουργίας. 339
4. Αναρροφήστε τα υγρά.

Μετά από την αναρρόφηση υγρών

5. Ανασηκώστε το επάνω τμήμα της σκούπας από το δοχείο ακαθαρσιών. 338
6. Αδειάστε το δοχείο ακαθαρσιών. 341
7. Ελέγξτε την επιτήρηση στάθμης πλήρωσης. 342
8. Ελέγξτε το κύριο φίλτρο για ζημιές.
 - ▶ Αντικαταστήστε το κύριο φίλτρο εάν έχει υποστεί ζημιά. 341
9. Τοποθετήστε το επάνω τμήμα της σκούπας στο δοχείο ακαθαρσιών. 338

Εφαρμογές συστήματος

Χρήση διακόπτη προστασίας υπερέντασης



Μόνο για τις αγορές Αυστραλία και Νέα Ζηλανδία

Η ασφάλεια προστατεύει την πρίζα συσκευών από αιχμές ρεύματος. Όταν ενεργοποιείται η ασφάλεια, εμφανίζεται ο διακόπτης υπερέντασης (λευκό) κάτω από το διαφανές κάλυμμα. Για να μην ενεργοποιηθεί ξανά η ασφάλεια, εξαιλέψτε την αιτία, π.χ. αποσυνδέστε τη συνδεδεμένη ηλεκτρική συσκευή από τη πρίζα συσκευών.

- ▶ Για να επαναφέρετε την τροφοδοσία ρεύματος για τη συνδεδεμένη ηλεκτρική συσκευή, πατήστε τον διακόπτη προστασίας υπερέντασης.

Λειτουργία με χρήση της πρίζας της συσκευής

Η πρίζα της συσκευής προορίζεται μόνο για την απευθείας σύνδεση ηλεκτρικών εργαλείων στην ηλεκτρική σκούπα.

Στα ηλεκτρικά εργαλεία που είναι συνδεδεμένα στην πρίζα της συσκευής πρέπει να προσέχετε τις οδηγίες χρήσης τους και τις υποδείξεις για την ασφάλεια που περιέχονται σε αυτές.



Μόνο για την αγορά της Ελβετίας και του Λίχτενσταϊν: Χρησιμοποιείτε την πρίζα της συσκευής αποκλειστικά για εφαρμογές σε στεγνές συνθήκες περιβάλλοντος.

1. Αποσυνδέστε το φως της σκούπας από την πρίζα.
2. Ελέγξτε εάν η μέγιστη κατανάλωση ισχύος του ηλεκτρικού εργαλείου που πρόκειται να συνδέσετε βρίσκεται κάτω από την επιτρεπόμενη μέγιστη ισχύ της πρίζας της συσκευής, βλέπε κεφάλαιο "Τεχνικά χαρακτηριστικά" και ετικέτα επάνω στην πρίζα της συσκευής.
3. Βεβαιωθείτε πριν από την τοποθέτηση του φως του ηλεκτρικού εργαλείου, ότι το ηλεκτρικό εργαλείο είναι απενεργοποιημένο.
4. Συνδέστε το φως του ηλεκτρικού εργαλείου στην πρίζα της συσκευής.
5. Συνδέστε το φως της σκούπας στην πρίζα.
6. Περιστρέψτε το διακόπτη της συσκευής στη θέση "AUTO".
7. Θέστε σε λειτουργία το ηλεκτρικό εργαλείο.



Μετά την απενεργοποίηση του ηλεκτρικού εργαλείου, η σκούπα συνεχίζει να λειτουργεί για λίγο ώστε να αναρροφηθεί η σκόνη που υπάρχει ακόμη στον εύκαμπτο σωλήνα.

Λειτουργία χωρίς χρήση της πρίζας της συσκευής

1. Βεβαιωθείτε πριν από τη σύνδεση του φως τροφοδοσίας ότι ο διακόπτης είναι στο **OFF**.
2. Συνδέστε το φως της σκούπας στην πρίζα.
3. Περιστρέψτε τον διακόπτη της συσκευής στη θέση **ON**.

Φροντίδα και συντήρηση

Υποδείξεις για τη φροντίδα για σκούπες



ΠΡΟΕΙΔΟΠΟΙΗΣΗ

Κίνδυνος από ηλεκτρικό ρεύμα! Οι ακατάλληλες επισκευές ηλεκτρικών εξαρτημάτων ενδέχεται να προκαλέσουν σοβαρούς τραυματισμούς από ηλεκτροπληξία.

▶ Αναθέστε τις επισκευές σε ηλεκτρικά μέρη μόνο σε κάποιον εξειδικευμένο ηλεκτρολόγο.

- Απομακρύνετε προσεκτικά τους ρύπους που έχουν επικαθίσει.



- Καθαρίζετε το περίβλημα μόνο με ένα ελαφρώς βρεγμένο πανί. Μην χρησιμοποιείτε υλικά φροντίδας με περιεκτικότητα σε σιλίκονη, διότι ενδέχεται να προσβάλλουν τα πλαστικά μέρη.
- Χρησιμοποιήστε ένα καθαρό, στεγνό πανί, για να καθαρίσετε τις επαφές του προϊόντος.
- Διατηρήστε τη σκούπα, ιδίως τις επιφάνειες της λαβής, στεγνή, καθαρή και χωρίς λάδια και γράσα. Μην χρησιμοποιείτε υλικά περιποίησης που περιέχουν σιλίκονη.
- Ποτέ μην χρησιμοποιείτε την ηλεκτρική σκούπα με βουλωμένες σχισμές αερισμού! Καθαρίζετε τις σχισμές αερισμού προσεκτικά με μια στεγνή βούρτσα. Εμπόδιστε την εισχώρηση ξένων σωμάτων στο εσωτερικό του ανοίγματος της τουρμπίνας.
- Προσέχετε ιδίως τον καθαρισμό της επάνω ακμής του δοχείου και της αλκάλωσης της, καθώς είναι αποφασιστικής σημασίας για τη στεγανοποίηση ανάμεσα στο δοχείο ακαθαρσιών και το επάνω τμήμα της σκούπας.

Πρόσθετες υποδείξεις φροντίδας για ηλεκτρικές σκούπες για σκόνες επιβλαβείς για την υγεία



ΚΙΝΔΥΝΟΣ

Κίνδυνος τραυματισμού από επαφή με σκόνη ή από εισπνοή σκόνης επιβλαβούς για την υγεία! Ανάλογα με την κατηγορία της σκόνης μπορεί η σκούπα να περιέχει σκόνη επιβλαβή για την υγεία.

- ▶ Οι εργασίες αδειάματος και συντήρησης, συμπεριλαμβανομένης της απόρριψης των δοχείων συλλογής σκόνης, επιτρέπεται να εκτελούνται μόνο από ειδικούς. Φοράτε κατάλληλο εξοπλισμό προστασίας.
 - ▶ Όλα τα μέρη της συσκευής πρέπει να θεωρούνται ως μολυσμένα, όταν απομακρύνονται από την επικίνδυνη περιοχή. Λάβετε κατάλληλα μέτρα για την αποφυγή διανομής της σκόνης.
 - ▶ Μην λειτουργείτε ποτέ τη σκούπα χωρίς το πλήρες σύστημα φιλτραρίσματος.
-
- Για τη συντήρηση και τον καθαρισμό πρέπει να χειρίζεστε τη σκούπα έτσι ώστε να μην προκαλούνται κίνδυνοι για το προσωπικό συντήρησης και άλλα πρόσωπα.
 - Εφαρμόστε φιλτραρίσματα εξερισμού (π.χ. έναν καθαριστή αέρα), ο οποίος φιλτράρει συνεχώς από τον αέρα του χώρου τη σκόνη που είναι επιβλαβή για την υγεία.
 - Φοράτε ένδυση προστασίας.
 - Καθαρίζετε την περιοχή συντήρησης έτσι ώστε να μην καταλήγουν επικίνδυνες ουσίες στον περιβάλλοντα χώρο
 - Πριν απομακρύνετε τη σκούπα από τον χώρο με επικίνδυνα υλικά, αναρροφήστε το εξωτερικό της σκούπας, σκουπίστε τη καλά ή συσκευάστε τη σκούπα στεγανά. Αποφύγετε τη διασπορά της επικίνδυνης σκόνης που έχει επικαθίσει.
 - Στις εργασίες συντήρησης και επισκευής, συσκευάστε όλα τα λερωμένα μέρη, που δεν μπορούσατε να καθαρίσετε σε ικανοποιητικό βαθμό, σε στεγανές σακούλες και πετάξτε τα σύμφωνα με τις διατάξεις που ισχύουν για την απόρριψή τους.
 - Αναθέτετε τουλάχιστον ετησίως τη διενέργεια ενός τεχνικού ελέγχου στο σέρβις της **Hilti** ή σε εκπαιδευμένο πρόσωπο, για παράδειγμα για ζημιές στο φίλτρο, για τη στεγανότητα της συσκευής και τη λειτουργία των συστημάτων ελέγχου.

VC 20HX-ACD

VC 40HX-ACD

- Επιπρόσθετα θα πρέπει σε σκούπες της κατηγορίας H να ελέγχεται τουλάχιστον ετησίως ή συχνότερα η αποτελεσματικότητα των φίλτρων της σκούπας, όπως ενδέχεται να ορίζεται σε εθνικές απαιτήσεις. Η μέθοδος ελέγχου, που μπορεί να εφαρμοστεί για την απόδειξη της αποτελεσματικότητας των φίλτρων του μηχανήματος, ορίζεται στο EN 60335-2-69 (22.AA.201.2). Εάν ο έλεγχος δεν είναι επιτυχής, πρέπει να επαναληφθεί με ένα καινούργιο κύριο φίλτρο.

Αδειασμα δοχείου ακαθαρσιών με στεγνή σκόνη

1. Ανασηκώστε το επάνω τμήμα της σκούπας από το δοχείο ακαθαρσιών. 338
2. Πιάστε τις χωνευτές λαβές και γείρετε το δοχείο ακαθαρσιών για να αδειάσει, ή αφαιρέστε τον σάκο συλλογής σκόνης.
3. Τοποθετήστε το επάνω τμήμα της σκούπας στο δοχείο ακαθαρσιών. 338



Όταν θέλετε να σταματήσετε τον καθαρισμό προσέξτε τις υποδείξεις στην ενότητα: Μετά την αναρρόφηση στεγνής σκόνης 340.

Αδειασμα δοχείου ακαθαρσιών χωρίς σάκο συλλογής σκόνης (σε υγρά)

1. Ανασηκώστε το επάνω τμήμα της σκούπας από το δοχείο ακαθαρσιών. 338
2. Πιάστε τις χωνευτές λαβές και γείρετε το δοχείο ακαθαρσιών για να αδειάσει.
3. Καθαρίστε το χείλος του δοχείου ακαθαρσιών με πανί.
4. Τοποθετήστε το επάνω τμήμα της σκούπας στο δοχείο ακαθαρσιών. 338



Όταν θέλετε να σταματήσετε τον καθαρισμό προσέξτε τις υποδείξεις στην ενότητα: Μετά την αναρρόφηση υγρών 340.

Απενεργοποίηση κύριου φίλτρου 3

1. Απενεργοποιήστε τη σκούπα. 339



2. Εάν υπάρχει ο παρακάτω εξοπλισμός, εκτελέστε επιπρόσθετα αυτή την ενέργεια:

VC 20HX-ACD
VC 40HX-ACD

- ▶ Λύστε τη βίδα στερέωσης με κλειδί άλεν (5 mm).
- 3. Ανοίξτε το έλασμα ασφάλισης για την κασέτα φίλτρου.
- 4. Ανοίξτε την κασέτα φίλτρου.
- 5. Αφαιρέστε προσεκτικά το κύριο φίλτρο από τις χωνευτές λαβές που υπάρχουν στο στήριγμα.
- 6. Καθαρίστε την επιφάνεια στεγανοποίησης με πανί.
- 7. Τοποθετήστε το καινούργιο κύριο φίλτρο στην κασέτα φίλτρου.
- 8. Κλείστε την κασέτα του φίλτρου, κλείνοντας προς τα εμπρός τον μηχανισμό ασφάλισης του καπακιού.
- 9. Κλείστε τα ελάσματα ασφάλισης για την κασέτα φίλτρου.
- 10. Βεβαιωθείτε ότι θα απομακρύνετε ξανά τη σκόνη, η οποία εξέρχεται λόγω της αντικατάστασης του φίλτρου από τη σκούπα και / ή το κύριο φίλτρο.
- 11. Εάν υπάρχει ο παρακάτω εξοπλισμός, εκτελέστε επιπρόσθετα αυτή την ενέργεια:

VC 20HX-ACD
VC 40HX-ACD

- ▶ Ασφαλίστε την κασέτα φίλτρου με τη βίδα στερέωσης (5 mm).

Έλεγχος επιτήρησης στάθμης πλήρωσης

Το προϊόν διαθέτει επιτήρηση στάθμης, που εμποδίζει την εισχώρηση νερού στην τουρμπίνα και αποτρέπει έτσι ζημιές στην τουρμπίνα και στο προϊόν. Η στάθμη πλήρωσης επιτηρείται με 2 αισθητήρες.

Βεβαιωθείτε ότι οι αισθητήρες είναι πάντα σε τεχνικά άρτια κατάσταση και ότι δεν έχουν πραγματοποιηθεί τροποποιήσεις ή μετατροπές. Σε διαφορετική περίπτωση δεν είναι εξασφαλισμένη η λειτουργικότητα του προϊόντος. Ελέγχετε και καθαρίζετε τους αισθητήρες αποκλειστικά όπως περιγράφεται παρακάτω.

1. Ανασηκώστε το επάνω τμήμα της σκούπας από το δοχείο ακαθαρσιών. 338
2. Ελέγξτε τις επαφές απενεργοποίησης (αισθητήρες) για τυχόν ρύπους και καθαρίστε τις, εάν χρειάζεται, με μια βούρτσα.
3. Ελέγξτε το στεγανοποιητικό στο επάνω τμήμα της σκούπας για τυχόν ρύπανση και καθαρίστε το, εάν χρειάζεται, με πανί.
4. Τοποθετήστε το επάνω τμήμα της σκούπας στο δοχείο ακαθαρσιών. 338

Μεταφορά

Η σκούπα δεν επιτρέπεται να αναρτάται σε γεράνο.

- ▶ Φυλάξτε τα αξεσουάρ και τα πρόσθετα εξαρτήματα στα προβλεπόμενα στηρίγματα.
- ▶ Αδειάστε τη σκούπα, πριν από τη μεταφορά της σκούπας σε άλλο σημείο.
- ▶ Μην ανατρέψετε τη σκούπα και μεταφέρετε τη σκούπα μόνο όρθια, εάν έχετε αναρροφήσει υγρά.
- ▶ Για τη μεταφορά ενώστε τα δύο άκρα του εύκαμπτου σωλήνα με τη βοήθεια του κωνικού αντάπτορα.

ΠΡΟΕΙΔΟΠΟΙΗΣΗ

Κίνδυνος τραυματισμού από σκόνης επιβλαβείς για την υγεία! Από το εξάρτημα εισαγωγής μπορεί να εξέλθει επικίνδυνο υλικό αναρρόφησης.

- ▶ Όταν μεταφέρετε ή δεν χρησιμοποιείτε τη σκούπα κλείστε το εξάρτημα εισαγωγής με την τάπα.

Ειδικές υποδείξεις για μεταφορά χωρίς σκόνη

Πρέπει να λαμβάνετε τα ακόλουθα μέτρα για τη μεταφορά χωρίς σκόνη:

- ▶ Γενικά όλα τα μέρη της σκούπας πρέπει να θεωρούνται ως μολυσμένα, όταν η σκούπα χρησιμοποιήθηκε σε μια μολυσμένη περιοχή. Χειριστείτε ανάλογα τη σκούπα και λάβετε όλα τα απαραίτητα μέτρα, τα οποία αποτρέπουν την εξάπλωση της επιβλαβούς για την υγεία σκόνης.
- ▶ Τοποθετήστε τον εύκαμπτο σωλήνα αναρρόφησης στον σάκο μεταφοράς που παραλάβατε και κλείστε τον σάκο μεταφοράς.
- ▶ Κλείστε τη σύνδεση αναρρόφησης.
- ▶ Αφαιρέστε τον σωλήνα αναρρόφησης με το ακροφύσιο δαπέδου από τη βάση. Μεταφέρετε τη σκούπα κρατώντας τη λαβή μεταφοράς και τον σωλήνα αναρρόφησης, όχι το έλασμα ώθησης.
- ▶ Πριν απομακρύνετε τη σκούπα από τη μολυσμένη περιοχή, πρέπει να απολυμάνετε την εξωτερική πλευρά της σκούπας με αναρρόφηση της σκόνης και να την καθαρίσετε σχολαστικά ή να την στεγανοποιήσετε με άλλον τρόπο.

Αποθήκευση

- ▶ Καθαρίστε τη σκούπα μετά την αναρρόφηση στεγνής σκόνης 340 ή υγρών υλικών 340.
- ▶ Βεβαιωθείτε ότι δεν θα παραμείνουν υπολείμματα νερού μέσα στο δοχείο, ή υπολείμματα π.χ. από λάσπη διάτρησης με ενδεχόμενο να στεγνώσουν μέσα στον εύκαμπτο σωλήνα αναρρόφησης ή στο δοχείο.
- ▶ Αποθηκεύστε τη σκούπα σε ένα στεγνό χώρο, προστατευμένο από αναρμόδια χρήση.
- ▶ Η σκούπα επιτρέπεται να αποθηκεύεται μόνο σε κλειστούς χώρους.

Βοήθεια για προβλήματα

Σε βλάβες που δεν αναφέρονται σε αυτόν τον πίνακα ή δεν μπορείτε να αποκαταστήσετε μόνοι σας, απευθυνθείτε στο σέρβις της Hilti.

Πιθανές βλάβες στο προϊόν

Βλάβη	Πιθανή αιτία	Λύση
Ηχητικό σήμα προειδοποίησης (μειωμένη ισχύς αναρρόφησης)	Σάκος συλλογής σκόνης γεμάτος.	▶ Αντικαταστήστε τον σάκο συλλογής σκόνης.



Βλάβη	Πιθανή αιτία	Λύση
Ηχητικό σήμα προειδοποίησης (μειωμένη ισχύς αναρρόφησης)	Το στοιχείο του φίλτρου είναι πολύ λερωμένο.	▶ Εάν είναι απενεργοποιημένος ο αυτόματος καθαρισμός φίλτρου, ενεργοποιήστε τον αυτόματο καθαρισμό φίλτρου και αφήστε τη σκούπα να λειτουργήσει 30 δευτερόλεπτα.
	Ο εύκαμπτος σωλήνας αναρρόφησης ή το κάλυμμα σκόνης του ηλεκτρικού εργαλείου είναι βουλωμένο.	▶ Καθαρίστε τον εύκαμπτο σωλήνα αναρρόφησης και το κάλυμμα σκόνης.
	Ρύθμιση διαμέτρου εύκαμπτου σωλήνα σε λάθος θέση.	▶ Ρυθμίστε τη διάμετρο του εύκαμπτου σωλήνα 339.
Εξέρχεται σκόνη από τη συσκευή.	Το κύριο φίλτρο δεν είναι σωστά τοποθετημένο.	▶ Τοποθετήστε ξανά το κύριο φίλτρο. 341
	Το κύριο φίλτρο έχει υποστεί ζημιά.	▶ Τοποθετήστε ένα καινούργιο κύριο φίλτρο. 341
Η συσκευή ενεργοποιείται και απενεργοποιείται μόνη της ή γίνεται εκφόρτιση στατικού ηλεκτρισμού μέσω του χρήστη.	Η απαγωγή του ηλεκτροστατικού φορτίου δεν είναι εξασφαλισμένη, η συσκευή δεν είναι συνδεδεμένη σε γειωμένη πρίζα.	▶ Συνδέστε τη συσκευή σε γειωμένη πρίζα ή χρησιμοποιήστε αντιστατικό εύκαμπτο σωλήνα.
Δεν λειτουργεί πλέον το μοτέρ.	Έχει πέσει η ασφάλεια της πρίζας του ηλεκτρικού δικτύου.	▶ Ενεργοποιήστε την ασφάλεια.
	Δοχείο ακαθαρσιών γεμάτο.	▶ Εάν πέσει ξανά, αναζητήστε την αιτία για την υπερβολική τάση.
	Έχει ενεργοποιηθεί η ασφάλεια υπερθέρμανσης του μοτέρ.	▶ Θέστε εκτός λειτουργίας τη συσκευή και αδειάστε το δοχείο ακαθαρσιών..
	Η ασφάλεια υπερθέρμανσης του μοτέρ σβήνει επαναλαμβανόμενα το μοτέρ.	▶ Απενεργοποιήστε τη συσκευή και αφήστε τη να κρυώσει για περίπου 5 λεπτά. ▶ Εάν ο κινητήρας δεν παίρνει εμπρός, μεταφέρετε τη συσκευή σας στο σέρβις της Hilti.
Το μοτέρ δε λειτουργεί στην αυτόματη λειτουργία.	Η συνδεδεμένη συσκευή είναι χαλασμένη ή δεν έχει τοποθετηθεί σωστά.	▶ Καθαρίζετε τις σχισμές αερισμού προσεκτικά με μια στεγνή βούρτσα.
Δεν λειτουργεί ο αυτόματος καθαρισμός στοιχείου φίλτρου.	Δεν έχετε συνδέσει εύκαμπτο σωλήνα αναρρόφησης.	▶ Ελέγξτε τη λειτουργία της συνδεδεμένης συσκευής ή συνδέστε καλά το φιλτράρισμα τροφίμων στην πρίζα.
Δεν λειτουργεί ο αυτόματος καθαρισμός στοιχείου φίλτρου.	Δεν έχετε συνδέσει εύκαμπτο σωλήνα αναρρόφησης.	▶ Συνδέστε τον εύκαμπτο σωλήνα αναρρόφησης.

Πιθανή βλάβη κατά τη διάρκεια μιας εφαρμογής συστήματος

Τα μηνύματα σφάλματος που εμφανίζονται εδώ μπορούν να εμφανιστούν στην οθόνη πολλαπλών λειτουργιών ενός προϊόντος του συστήματος (π.χ. αδαμαντοφόρο δράπανο). Προσέξτε τις υποδείξεις για την αποκατάσταση σφαλμάτων στις οδηγίες χρήσης του προϊόντος του συστήματος.

Βλάβη	Πιθανή αιτία	Λύση
<p>Η ένδειξη σέρβις Αντικατάσταση φίλτρου ανάβει.</p>	<p>Το κύριο φίλτρο είναι βουλωμένο ή πολύ παλιό.</p> <p>Δεν έχει τοποθετηθεί κύριο φίλτρο.</p>	<p>▶ Ελέγξτε τη στάθμη πλήρωσης του δοχείου ακαθαρσιών.</p> <p>▶ Πατήστε το πλήκτρο χειρισμού MANUAL.</p> <p> 337</p> <p>▶ Αντικαταστήστε εάν χρειάζεται το φίλτρο. 341</p> <p>▶ Τοποθετήστε ένα κατάλληλο κύριο φίλτρο. 341</p>
<p>Η σκούπα δεν τίθεται σε λειτουργία ή σβήνει μετά από σύντομη λειτουργία.</p>	<p>Η επιτήρηση στάθμης πλήρωσης ενεργοποιήθηκε.</p>	<p>▶ Αδειάστε το δοχείο ακαθαρσιών. 341</p> <p>▶ Ελέγξτε την επιτήρηση στάθμης πλήρωσης. 342</p>



Διάθεση στα απορρίμματα

⚠️ ΠΡΟΕΙΔΟΠΟΙΗΣΗ

Κίνδυνος τραυματισμού από ακατάλληλη διάθεση στα απορρίμματα! Κίνδυνοι για την υγεία από εξερχόμενα αέρια ή υγρά.

- ▶ Μην αποστέλλετε επαναφορτιζόμενες μπαταρίες που έχουν υποστεί ζημιά!
- ▶ Καλύψτε τις συνδέσεις με ένα μη αγώγιμο υλικό, για να αποφύγετε βραχυκυκλώματα.
- ▶ Πετάξτε τις μπαταρίες έτσι ώστε να μην μπορούν να καταλήξουν στα χέρια παιδιών.
- ▶ Απορρίψτε την μπαταρία στο **Hilti Store** ή απευθυνθείτε στην αρμόδια επιχείρηση διάθεσης απορριμμάτων.

🌱 Τα προϊόντα της **Hilti** είναι κατασκευασμένα σε μεγάλο ποσοστό από ανακυκλώσιμα υλικά. Προϋπόθεση για την ανακύκλωσή τους είναι ο κατάλληλος διαχωρισμός των υλικών. Σε πολλές χώρες, η **Hilti** παραλαμβάνει το παλιό σας εργαλείο για ανακύκλωση. Απευθυνθείτε στο σέρβις της **Hilti** ή στον σύμβουλο πωλήσεων.



- ▶ Μην πετάτε τα ηλεκτρικά εργαλεία, της ηλεκτρονικές συσκευές και τις επαναφορτιζόμενες μπαταρίες στον κάδο οικιακών απορριμμάτων!

Εγγύηση κατασκευαστή

- ▶ Για ερωτήσεις σχετικά με τους όρους εγγύησης απευθυνθείτε στον τοπικό συνεργάτη της **Hilti**.

Περισσότερες πληροφορίες

Περισσότερες πληροφορίες για τον χειρισμό, την τεχνολογία, το περιβάλλον, τη δήλωση RoHS (μόνο αγορές Κίνα και Ταϊβάν) και την ανακύκλωση θα βρείτε στον ακόλουθο σύνδεσμο: qr.hilti.com/manual/?id=2418904

Στο τέλος αυτών των οδηγιών χρήσης θα βρείτε αυτόν τον σύνδεσμο και ως κωδικό QR.



tr Orijinal kullanım kılavuzu

Kullanım kılavuzu bilgileri

Bu kullanım kılavuzu hakkında

- **İkaz!** Ürünü kullanmadan önce, talimatlar, güvenlik ve uyarı bilgileri, çizimler ve teknik özellikler dahil olmak üzere ürünle birlikte verilen kullanım kılavuzunu okuduğunuzdan ve anladığınızdan emin olunuz. Özellikle tüm talimatları, güvenlik ve uyarı bilgilerini, çizimleri, teknik özellikleri ve bileşenleri ve fonksiyonları öğreniniz. Aksi takdirde elektrik çarpması, yangın ve/veya ciddi yaralanma tehlikesi meydana gelebilir. Tüm talimatlar, güvenlik ve uyarı bilgileri dahil olmak üzere kullanım kılavuzunu daha sonra kullanmak üzere saklayınız.
- **HILTI** ürünleri profesyonel kullanıcıların kullanımı için öngörülmüştür ve sadece yetkili personel tarafından kullanılabilir ve bakımı yapılabilir. Bu personel, meydana gelebilecek tehlikeler hakkında özel olarak eğitim görmüş olmalıdır. Aletin ve ilgili yardımcı gereçlerin eğitimsiz personel tarafından usulüne uygun olmayan şekilde kullanılması ve amaçları dışında çalıştırılması sonucu tehlikeli durumlar söz konusu olabilir.
- Ekteki kullanım kılavuzu, basım tarihindeki mevcut gelişmiş teknolojiye uygundur. En son sürümü her zaman Hilti ürün sayfasında bulabilirsiniz. Bunu yapmak için, bu kullanım kılavuzundaki  sembolü ile işaretlenmiş bağlantıyı veya QR kodunu kullanınız.
- Ürünü başkalarına sadece bu kullanım kılavuzuyla birlikte veriniz.

Resim açıklamaları

Uyarı bilgileri

Uyarı bilgileri, ürün ile çalışırken ortaya çıkabilecek tehlikelere karşı uyarır. Aşağıdaki uyarı metinleri kullanılır:

⚠️ TEHLİKE

TEHLİKE!

- ▶ Ağır vücut yaralanmalarına veya doğrudan ölüme sebep olabilecek tehlikeler için.

⚠️ İKAZ

İKAZ!

- ▶ Ağır yaralanmalara veya ölüme neden olabilecek tehlikeler için.

⚠️ DİKKAT

DİKKAT!

- ▶ Vücut yaralanmalarına veya maddi hasarlara yol açabilecek olası tehlikeli durumlar için.

Dokümandaki semboller

Dokümanlarımızda aşağıdaki semboller kullanılmaktadır:



Kullanmadan önce kullanım kılavuzunu okuyunuz



Dikkat



2418904

344



Kullanım uyarıları ve diğer gerekli bilgiler



Geri dönüşümü malzemeler ile çalışma



Elektrikli aletleri ve aküleri evdeki çöplere atmayınız

Çizimlerdeki semboller

Çizimlerimizde aşağıdaki semboller kullanılmıştır:



Bu sayılar, kılavuzun başlangıcındaki ilgili resimlere atanmıştır



Numaralandırma, resimdeki çalışma adımlarının sırasını göstermektedir ve metindeki çalışma adımlarından farklı olabilir



Pozisyon numaraları **Genel bakış** çiziminde kullanılır ve **Ürüne genel bakış** bölümündeki açıklama numaralarına referans niteliğindedir



Bu işaret, ürün ile çalışırken dikkatinizi çekmek için konulmuştur.

Ürüne bağlı semboller

Genel semboller

Ürün ile bağlantılı olarak kullanılan semboller.



Ürün, iOS ve Android platformları ile uyumlu NFC teknolojisini destekler.

Yasak işaretleri

Yasak işaretleri yasaklanmış eylemleri gösterir.



Vinç ile taşımak yasaktır

Güvenlik

Genel güvenlik uyarıları

- ▶ **İKAZI! TÜM TALİMATLAR OKUNMALIDIR.** Aşağıda belirtilen talimatlara uyulmaması durumunda elektrik çarpması, yanma ve/veya ağır yaralanmalar söz konusu olabilir. **BU TALİMATLARI İYİ MUHAFAZA EDİNİZ.**
 - ▶ Ürün üzerindeki manipülasyonlara veya değişikliklere izin verilmez.
 - ▶ Doğru ürünü kullanınız. Ürünü öngörülen amaçları dışında kullanmayınız, sadece usulüne uygun ve kusursuz bir durumdayken kullanınız.
 - ▶ Ürün ile çalışmadan önce ürünün kullanımı, malzemeden kaynaklanabilecek tehlikeler ve emilen malzemelerin güvenli biçimde imha edilmesi hakkında bilgi edinilmelidir.
 - ▶ Ürün ancak ürünün kullanımı konusunda bilgi sahibi olan, güvenli kullanım konusunda eğitim almış ve olası tehlikeleri anlayabilen kişiler tarafından kullanılabilir. Bu ürün çocuklar tarafından kullanılmalıdır. Çocukların ürün ile oynamadıklarından emin olunmalıdır.
 - ▶ Kullanılmayan aletleri güvenli bir yerde muhafaza ediniz. Kullanılmayan ürünler kuru, yüksek veya çocukların ulaşamayacağı kapalı bir yerde muhafaza edilmelidir.
 - ▶ Ülkeye özgü kazaların önlenmesi ile ilgili talimatlara dikkat ediniz.
 - ▶ Bu emme tertibatı insanlar ve hayvanlar üzerine tutulmamalıdır.
 - ▶ Elektrik süpürgesini su içinde veya altında kullanmayınız.
- #### Çalışma yeri
- ▶ Çalışma yerinin iyi aydınlatılmasını sağlayınız.
 - ▶ Çalışma yerinin iyi havalandırılmasını sağlayınız. Kötü havalandırılan çalışma yerleri aşırı toz nedeniyle sağlığı zararlı olabilir.
 - ▶ Çalışma alanını temiz tutunuz, bu alanda herhangi bir yabancı nesne bulunmamasını sağlayınız ve çalışma alanından geçen şebeke kablolarına dikkat ediniz. Dikkatsizce döşenmiş şebeke kabloları takılma tehlikesi yaratabilir ve yaralanmalara neden olabilir.
 - ▶ Yabancı sıvıların, gazların veya tozların bulunduğu patlama tehlikesi olan ürün ile çalışmayınız. Elektrikli aletler toz veya buhar ile alev alabilecek kıvılcımlar üretir.
 - ▶ Toz toplama makinesinde, çıkış havası odaya geri veriliyorsa, odada yeterli hava değişim oranı L değerinin sağlanması gereklidir.
- #### Kişilerin güvenliği
- ▶ Alet ile çalışırken dikkatli olunuz, hareketlerinize dikkat ediniz ve mantıklı davranınız. Ürünü yorgunken veya uyuşturucu, alkol veya ilaç etkisi altındayken kullanmayınız. Ürünü kullanırken bir anlık dikkatsizlik ciddi yaralanmalara neden olabilir.
 - ▶ Aşırı bir vücut hareketinden sakınınız. Güvenli bir duruş sağlayınız ve aleti her zaman dengeli tutunuz.
 - ▶ Kullanıcı ve çevredeki kişiler, ürünün kullanımı ve bakımı sırasında uygulamaya uygun kişisel koruyucu donanım giymelidir. Belirli malzemelerin taşınması ilave koruyucu donanım gerektirir, "Emiş maddesi" bölümündeki bilgiler  346.
 - ▶ Toz emme ve tutma tertibatları monte edilebiliyorsa, bunların bağlı olduğundan ve doğru kullanıldığından emin olunuz. Bu toz emme tertibatının kullanımı tozdan kaynaklanabilecek tehlikeleri azaltabilir.
 - ▶ Ürün, fiziksel, duysal veya zihinsel yetenekleri sınırlı olan veya yeterli deneyime ve/veya bilgiye sahip olmayan kişilerce (çocuklar dahil) kullanılmak üzere tasarlanmamıştır.
 - ▶ Çocuklar ürünle oynamamaları konusunda bilgilendirilmeli ve gözetimsiz bırakılmamalıdır.



- Bu ürün, 8 yaşından büyük çocuklar ve düşük fiziksel, algısal ve zihinsel yeteneklere sahip erişkinler veya kullanma konusunda bilgisiz ve deneyimsiz kişiler tarafından, ancak gözetim altındayken veya ürünün güvenli biçimde kullanılmasını ve kullanımından doğan tehlikeler konusunda eğitim aldıktan sonra kullanılabilir. Çocuklar ürünü oynamamalıdır. Temizlik ve kullanıcı bakımı gözetimsiz çocuklar tarafından yürütülemez.

Elektrik güvenliği

- Ürünün bağlantı fişi prize uygun olmalıdır. Fiş hiçbir şekilde değiştirilmemelidir. Adaptör fişini topraklama korumalı ürünler ile birlikte kullanmayınız. Değiştirilmemiş fişler ve uygun prizler elektrik çarpması riskini azaltır.
- Ürünü hasarlı bir şebeke kablosu veya şebeke fişi ile kullanmayınız. Şebeke kablosunun veya şebeke fişinin hasar görmesi durumunda, ürünü kontrol ve/veya onarım için yetkili bir Hilti servisine götürünüz.
- Şebeke kablosunun halı, mobilya veya diğer ekipmanların altına döşemeyiniz. Şebeke kablosunu küçük halılar, kilimler veya benzer kaplamalarla örtmeyiniz. Şebeke kablosunu bilinen yürüme yollarının dışına döşeyiniz ve şebeke kablosu nedeniyle takılma riski olmadığından emin olunuz.
- Fişi, güvenli şekilde kurulmuş ve tüm yerel durumlarla belirlenmiş uygun, topraklanmış prize sokunuz. Prizin güvenli şekilde topraklanıp topraklanmadığı şüphesi içinde iseniz, bunu kalifiye bir elektrikçi tarafından kontrol ettiriniz.
- Şebeke kablosunun su birikintilerinin içinde bulunmadığından emin olunuz.
- Ürünün bağlantı hatlarını düzenli olarak kontrol ediniz ve hasar durumunda bunu bir Hilti servisinde yeniletiniz. Uzatma hatlarını düzenli olarak kontrol ediniz ve hasar görmüş ise değiştiriniz.
- Çalışma sırasında şebeke bağlantısı kablosu ve/veya uzatma kablosu hasar görürse, bunlara temas edilmemelidir. Şebeke fişini prizden çekiniz. Hasarlı şebeke bağlantı kabloları ve uzatma kabloları elektrik çarpması nedeniyle tehlike oluşturur.
- Şebeke bağlantı tesisatı, sadece kullanım kılavuzunda belirlenen tip aracılığıyla değiştirilmelidir.
- Ürünü taşımak, asmak veya fişi prizden çekmek için kabloyu kullanım amacı dışında kullanmayınız. Kabloyu sıcaktan, yağdan, keskin kenarlardan ve hareketli ürün parçalarından uzak tutunuz. Hasarlı veya karışmış kablolar elektrik çarpması riskini artırır.
- Asla emiciyi şebeke kablosundan başka bir çalışma pozisyonuna çekmeyiniz. Elektrikli süpürge ile şebeke kablosunun üzerinden geçmeyiniz.
- Elektrik kesintisi durumunda ürünü kapatınız ve şebeke fişinden çekiniz.
- Emiş kafasını yerleştirirken, kendinizi sıkıştırmamaya ve şebeke kablosuna hasar vermeye dikkat ediniz. Yaralanma ve hasar tehlikesi mevcuttur.
- Ürünü yağmurdan uzak tutunuz ve ıslanmasını önleyiniz. Elektrikli bir alete su girmesi, elektrik çarpması riskini artırır.
- Ürünü asla ıslak veya ıslak durumda çalıştırmayınız. Ürünün üst yüzeyine yapışan toz, özellikle iletken malzeme veya nem, uygunsuz kullanımlar sonucu elektrik çarpmasına yol açabilir. Bu yüzden özellikle iletken malzemelerin sık işlenmesi durumunda kirlenen ürünleri düzenli aralıklarla Hilti servisine kontrol ettiriniz.
- Bakım ve onarım çalışmaları yapmadan, filtreleri veya aksesuarları değiştirmeden veya ürünü geçici olarak kullanmadan önce (örn. iş molaları sırasında), ürünü ana güç kaynağıyla bağlantısını kesiniz (şebeke fişini çekiniz, aküyü çıkarınız). Bu önlem, ürünün istem dışı çalışmasını engeller.
- Elektrostatik etkilerin önlenmesi için antistatik bir emme hortumu kullanınız.

Ürünün özenli çalıştırılması ve kullanımı

- Ürünü kesinlikle kontrolsüz bırakmayınız.
- Elektrikli süpürge sadece ana filtre takılı ve sağlamken çalıştırılabilir. Elektrikli süpürge'nin her kullanımından önce filtreyi kontrol ediniz.
- Ürünü donmaktan koruyunuz.
- Ürünü ve aksesuarları olası hasarlar bakımından kontrol ediniz. Kullanıma devam etmeden önce, koruma tertibatlarının veya hafif hasarlı parçaların sorunsuz ve usulüne uygun şekilde çalışıp çalışmadığı kontrol edilmelidir. Hareketli parçaların kusursuz çalışıp çalışmadığını ve sıkışıp sıkışmadığını veya parçaların hasarlı olup olmadığını kontrol ediniz. Bütün parçalar doğru takılmış ve ürünün kusursuz bir şekilde çalışması için tüm koşullar yerine getirilmiş olmalıdır.
- Ürününüzü sadece kalifiye uzman personele ve sadece orijinal yedek parçalar ile tamir ettiriniz. Böylece ürün güvenliğinin korunduğundan emin olunur.
- Ürünü taşımak için vinç veya başka bir kaldırma ekipmanı kullanmayınız.
- Ürünü merdiven olarak kullanmayınız.
- Su seviyesi sınırlama tertibatını talimatlara uygun olarak düzenli aralıklarla bir fırça ile temizleyiniz ve üzerinde hasar olup olmadığını kontrol ediniz.

Patlama tehlikesi olan maddelerin vakumlanması ile ilgili ek uyarılar

- Topraklama üzerinde düzenli olarak süreklilik testleri yaptırınız. Kullanım yerindeki yerel yasa ve yönetmeliklere uyunuz.
- Çalışma sırasında emme hortumunu dikkatli bir şekilde yerleştiriniz ve bükülmeleri önleyiniz.
- Emme hortumunda ve kir haznesinde toz birikip birikmediğini düzenli olarak kontrol ediniz ve emme hortumunda, kir haznesinde ve ürünün gövdesinde toz birikmesi varsa temizleyiniz. Toz veya sıvı kalıntıların birikmesi, potansiyel bir tutuşma kaynağı oluşturabilir.
- Ürünü yalnızca ateşleme kaynakları (örn. sıcak metal talaşları, kıvılcımlar) üretmeyenüzü üreten ürünlerle bağlayınız.
- Sistem ürünlerine yönelik iletken makine parçalarının elektrostatik olarak topraklandığından emin olunuz. Bu aynı zamanda emme başlıklarını ve sınıf II'ye ait ürünlerin veya aletlerin iletken parçalarını da içerir. Elektrostatik topraklama, ürünün kendisi veya ayrı bir elektrostatik topraklama ekipmanı aracılığıyla gerçekleştirilebilir.
- Sadece Hilti tarafından önerilen aksesuarları kullanınız. Başka aksesuarların kullanılması patlama riskine yol açabilir.
- Tehlikeli tozların emilmesi durumunda, özellikle de elektrikli el aletlerinin ürettiği tozlar için kullanıldığında her zaman filtre temizliği fonksiyonunu etkinleştiriniz.

Emme maddesi

Hilti toz emici ve toz toplama makinesi, EN 60335-2-69 uyarınca belirli toz sınıfları için varyanta bağlı olarak L, M veya H toz sınıfında sınıflandırılmıştır. Varyanta bağlı olarak, bu ürünle yalnızca belirtilen toz sınıfına kadar olan tozlar vakumlanabilir. Toz sınıflandırmaları ve zararlı tozların doğru kullanımı ile ilgili özel ulusal yönergelere uyunuz.

- Çalışmaya başlamadan önce her zaman, çalışma sırasında ortaya çıkabilecek sağlığa zararlı tozların tehlike sınıfını kontrol ediniz. Asbest ve kurşun gibi sağlığa zararlı malzemeler ürünün usulüne uygun kullanımına dahil değildir ve bunlar işlenmemelidir  348. Eğer buna rağmen kurşun veya asbest içerikli malzemeleri işlerseniz, ürününüzün üretici garantisini geçirecektir.



- ▶ Köpük veya sıvı çıkışıyla elektrikli süpürgeyi hemen kapatınız.
- ▶ Mineral sondaj çamuru ile çalışırken koruyucu elbise giyilmeli ve cilde temas etmesi önlenmelidir (pH > 9, aşındırıcı).
- ▶ Bazı ve asitli sıvılarla teması engelleyiniz. Kazayla temasta su ile durulayınız. Sıvı gözlere temas ederse, bol su ile yıkayınız ve ayrıca doktor yardımı isteyiniz.
- ▶ Taşlama, zımparalama, kesme ve delme işlemleri sonucunda oluşan tozlar tehlikeli kimyasallar içerebilir. Bazı örnekler şunlardır: Kurşun temelli kurşun veya boya; Tuğla, beton ve diğer duvar ürünleri, doğal taş ve diğer kuvarlar içeren ürünler; Meşe, kayın gibi belirli ahşaplar ve kimyasal işlem görmüş ahşap; Asbest veya asbest içerikli malzemeler. Çalışılan malzemenin tehlike sınıfına göre kullanıcının ve çevredeki kişilerin maruziyetini belirleyiniz. Maruziyeti güvenli bir seviyede tutmak için bir toz toplama sisteminin kullanımı veya uygun bir solunum koruma maskesinin kullanımı gibi gerekli önlemleri alınız. Maruziyeti azaltmaya yönelik genel önlemler aşağıdakilerdir:
 - ▶ İyi havalandırılan bir alanda çalışma,
 - ▶ Toz ile uzun süreli temastan kaçınma,
 - ▶ Yüz ve vücuttaki tozları giderme,
 - ▶ Koruyucu kıyafet kullanma ve maruz kalan alanları su ve sabunla yıkama.
- ▶ Maks. 60 °C (140 °C) dereceye kadar sıcak emiş maddesinin emilmesi sırasında koruyucu eldiven kullanınız.
- ▶ Emilecek tozların tehlikesine göre elektrikli süpürge uygun filtre ile donatılmalıdır.
- ▶ Toz emme torbasındayken yaralanmalara neden olabilecek cisimleri çekmeyiniz (örn. sivri veya keskin kenarlı süpürülecek maddeler gibi).
- ▶ Yanıcı tozları emerken yangın ve patlama riski vardır. Bu tür malzemeler sadece kalifiye personel tarafından vakumlanabilir.
- ▶ Toz kabı dolar dolmaz veya bir çalışma vardiyasının sonunda ve her taşımadan önce boşaltınız.
- ▶ Su ile metal tozları da dahil olmak üzere farklı metallerin veya tozların kombinasyonları yangınlara veya patlamalara yol açabilir. Yalnızca üretici tarafından açıkça izin verilen ve izin verilen uygulamalar 348 altında listelenen malzemeleri vakumlayınız.
- ▶ Yanıcı tozların ilgili tüm özelliklerini ve diğer maddelerle olası reaksiyonlarını öğreniniz ve tozların taşınmasıyla ilgili tüm güvenlik hususlarını belirleyiniz.

Tanımlama

Ürüne genel bakış

- | | |
|---|--|
| ① Emme kafası | ⑫ Çalıştırma modu döner şalteri |
| ② Taşıma kulpu | ⑬ Emiş bağlantı ağız (emme hortumu) |
| ③ Gösterge ve kontrol paneli | ⑭ Alet prizi |
| ④ Telsiz modülü için kör kapak (opsiyonel) | ⑮ Hazne VC 20 / VC 150-6 |
| ⑤ Hilti takım çantası için bağlama halkası | ⑯ Hazne VC 40 / VC 150-10 |
| ⑥ Lastik bantlı sabitleme kancası (2x) | ⑰ VC-CB torba haznesi (Opsiyonel) |
| ⑦ Dolum seviyesi denetimi tel problemleri | ⑱ Hazne kilidi (2x) |
| ⑧ Hava çıkış deliği | ⑲ Tekerlek frenli yönlendirme tekerlekleri |
| ⑨ Şebeke kablosu | ⑳ Taşıma kolu (uzatılabilir) |
| ⑩ Filtre kaseti kilitleme kolu | ㉑ Taşıma kolu için kilitleme kolu |
| ⑪ Filtre kaseti | ㉒ Taşıma kulpu |

Gösterge ve kontrol paneli

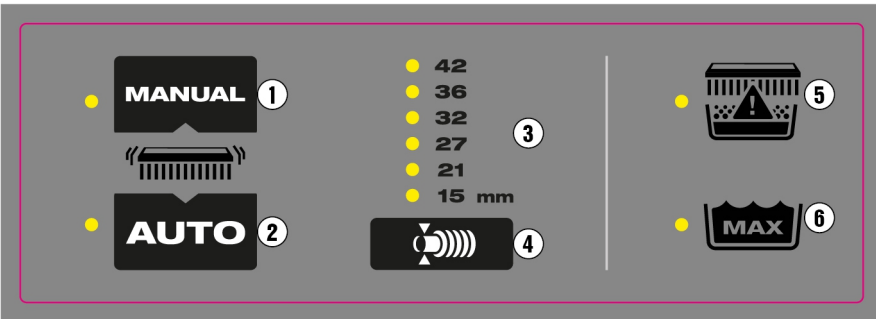

- | | |
|---|---|
| ① "Manuel filtre temizliği" kontrol düğmesi | ④ Hortum çapı ayarı kontrol düğmesi |
| ② "Otomatik filtre temizliği" kontrol düğmesi | ⑤ Filtre durumu LED göstergesi |
| ③ Seçilen hortum çapı göstergesi | ⑥ Maksimum su dolum seviyesi LED göstergesi |



Usulüne uygun kullanım

Burada tanımlanan ürünler, ticari kullanıma yönelik endüstriyel elektrikli süpürgelerdir. Kuru ve ıslak uygulamalarda kullanılabilirler.

Yaralanma tehlikelerini önlemek için sadece orijinal **Hilti** aksesuar ve aletlerini kullanınız. Elektrostatik etkilerin önlenmesi için antistatik bir emme hortumunu kullanınız.

İzin verilen uygulamalar

- **Hilti** elmaslı taşlama makineleri, kesici taşlamalar, kırıcı-deliciler ve kuru karot uçları ile yapılan çalışmalarda büyük miktarda mineral tozunun vakumlanması
- **Hilti** elmas karot uçları veya **Hilti** elmas testerele ile yapılan çalışmalarda mineral delme çamurunun vakumlanması
- Maksimum 60 °C (140 °F) sıcaklığa kadar sıvı maddeler
- Sınıflandırılmamış (normal) yerlerde (EX bölgeleri değil) yanıcı tozların emilmesi.
- **Parlama noktası** ilgili 55 °C (131 °F) değerinin üzerinde olan sıvı maddeler
- **Hilti** testerele, zımpara makineleri ve delme uçları ile yapılan çalışmalarda ahşap talaşlarının ve ahşap tozunun vakumlanması

VC 20MX-ACD
VC 40MX-ACD

- Maruz kalma sınır değerleri $\geq 0,1 \text{ mg/m}^3$ (toz sınıfı M) olan zararlı kuru, yanıcı olmayan tozların, sıvıların, ahşap talaşlarının ve tehlikeli tozların vakumlanması.

Kuvars içeren mineral tozunu emecek şekilde tasarlanmış makineler en azından M toz sınıfına uygun olmalıdır.

VC 20HX-ACD
VC 40HX-ACD

- EN 60335-2-69 uyarınca H toz sınıfındaki kuru, yanıcı olmayan, zararlı tozların vakumlanması.

İzin verilmeyen uygulamalar

- 60 °C'den (140 °F) daha sıcak malzemelerin ve sıvı ortamların vakumlanması (örneğin içten yanan sigaralar, sıcak kül)
- Soğutucu maddeler ve yağlama maddeleri, yağlar, benzin, solventler, asitler (pH <5), alkaliler (pH >12,5) gibi agresif ve yanıcı sıvı ortamların vakumlanması
- Örneğin yerleştirilen toz torbasına zarar verebilecek sivri veya keskin kenarlı cisimlerin vakumlanması
- Hortumda veya haznede yangına veya patlamaya neden olabilecek sıcak partiküllerin veya parlayıcı maddelerin vakumlanması.
- Magnezyum tozunun vakumlanması.
- **Parlama noktası** ilgili 55 °C (131 °F) değerinin altında olan kuru tozların veya sıvı maddelerin emilmesi
- Patlama riski yüksek (ateşleme enerjisi 1 mJ'nin altında) veya yanıcı toz ve sıvı karışımları olan toz ve sıvı ortamların emilmesi
- Sınıflandırılmış (tehlikeli) yerlerde (EX bölgeleri) kullanım.
- Asbest, asbest içeren malzemeler, kurşun ve kurşun içeren malzemelerin vakumlanması

VC 20HX-ACD
VC 40HX-ACD

H sınıfı elektrikli süpürelere, ihtiyaca göre ve en geç yılda bir kez bakım uygulanmalı, gerekirse onarılmalı ve bir uzman tarafından kontrol edilmelidir. Kontrolün sonucu talep üzerine sunulmalıdır.

Ülkeye özgü düzenlemeleri dikkate alınız! H sınıfı elektrikli süpürgeleri kullanırken ülkeye özgü kazaların önlenmesi ile ilgili talimatlara dikkat ediniz.

Olası yanlış kullanım

- Örneğin otomatik veya yarı otomatik sistemlerde sabit sürekli çalışmada kullanım
- Emme tertibatının yan taraftayken çalıştırılması
- Emme tertibatının merdiven yerine kullanılması
- Emme tertibatının vinç veya başka bir kaldırma ekipmanı ile taşınması

Kullanım uyarıları

Hilti ürün sayfasını ziyaret ediniz!

Elektrikli süpürgeye uyan tüm toz torbalarını, filtreleri ve diğer aksesuarları qr.hilti.com/r0000000 adresindeki ürün sayfamızda bulabilirsiniz.

Hilti ürün sayfasına doğrudan erişim için QR kodunu tarayınız.

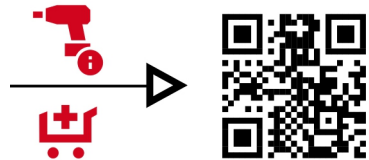

Aksesuarlar ve Uygulama türleri

Toz torbalarını her zaman yalnızca bir kez kullanınız. Tüm toz torbaları tek kullanımlık olarak tasarlanmıştır ve birden çok kez kullanıldığında yırtılabilir.



Aksesuar	Kullanım türü
Plastik toz torbası PE VC 20, VC 150-6	Mineralli uygulamalar (kuru)
Plastik toz torbası PE VC 40, VC 150-10	Mineralli uygulamalar (kuru)
Toz torbası Fleece VC 20, VC 150-6	Ahşap uygulamaları (kuru) (Mineralli uygulamalar için uygun değildir)
Toz torbası Fleece VC 40, VC 150-10	Ahşap uygulamaları (kuru) (Mineralli uygulamalar için uygun değildir)
Toz torbası VC 20H-X* (plastik)	Mineralli kullanımlar, ıslak ve kuru
Toz torbası VC 40H-X* (plastik)	Mineralli kullanımlar, ıslak ve kuru
Filtre PTFE VC 20/40/150	Tüm uygulamalar (ıslak ve kuru)
Üniversal filtre VC 20/40/150	Tüm uygulamalar (ıslak ve kuru)
Filtre HEPA VC 20/40/150	Islak ve kuru
Filtre H VC 20/40/150*	H toz sınıfı ile kullanım için özel filtre (temizlenebilir)
Emme hortumu 36×4,65M AS	Islak ve kuru

*H sınıfı emme tertibatı kullanıyorsanız, mutlaka uygun bir filtre (toz sınıfı H sertifikalı) ve toz torbası (toz sınıfı H sertifikalı) kullanmalısınız. Aksi takdirde emme tertibatının toz sınıfı sertifikası garanti edilemez.

Ürünün üzerindeki özel etiket

İKAZ: Bu elektrikli süpürge sağlığa zararlı tozlar içerir. Boşaltma, bakım / onarım ve emme toz torbalarının atılması sadece uygun kişisel koruyucu donanım giymiş, uzman kişiler tarafından gerçekleştirilmelidir. Elektrikli süpürgeyi sadece tamamen sorunsuz çalışan filtre sistemiyle kullanınız. Toz sınıflandırmasını ürünün üzerindeki etikette bulabilirsiniz. Aşağıdaki uyarı etiketlerinden biri elektrikli süpürgeğin üzerinde bulunur:

Uyarı etiketi M

VC 20MX-ACD IEC 60335-2-69:2021 uyarınca
VC 40MX-ACD IEC 60335-2-69:2021 uyarınca



Uyarı etiketi H

VC 20HX-ACD IEC 60335-2-69:2021 uyarınca
VC 40HX-ACD IEC 60335-2-69:2021 uyarınca

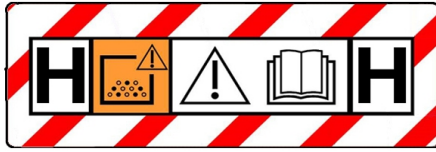

Uyarı etiketi ACD

VC 20MX-ACD IEC 60335-2-69:2021 uyarınca
VC 40MX-ACD IEC 60335-2-69:2021 uyarınca
VC 20HX-ACD IEC 60335-2-69:2021 uyarınca
VC 40HX-ACD IEC 60335-2-69:2021 uyarınca



Uyarı etiketinin gözle görülür olmasına dikkat ediniz.



Teslimat kapsamı

Filtre elemanı, döner bağlantılı (elektrik süpürgesi tarafında) ve alet bağlantılı komple emme hortumu, toz torbası (plastik) PE, kullanım kılavuzu dahil kuru-ıslak elektrik süpürgesi

Ürün için izin verilen diğer sistem ürünlerini **Hilti Store**'da veya şu adreste bulabilirsiniz: www.hilti.group

Bluetooth

Bu üründe Bluetooth donanımı mevcuttur (opsiyonel).

Bluetooth bir kablolu veri aktarımı fonksiyonudur, bu sayede kısa mesafedeki iki Bluetooth uyumlu ürün birbiriyle iletişim kurabilir.

Göstergeler ve uyarı sinyalleri

Elektrikli süpürge, görsel uyarı sinyalleri (LED göstergeleri) veya sesli uyarı sinyalleri (uyarı sesleri) veren çeşitli izleme sistemlerine sahiptir:

LED gösterge elemanları

Gösterge elemanı	LED gösterge	Anlamı
	LED yeşil yanıyor	Otomatik filtre temizliği etkinleştirildi.
	LED turuncu yanıp sönüyor	Ana filtre neredeyse dolu ve temizlenmesi gerekiyor 352.
 Ana filtre durum göstergesi	LED kırmızı yanıyor	Olasılık 1: Kir haznesi dolu. Kir haznesinin dolum seviyesini kontrol ediniz. Olasılık 2: Ana filtre tıkanmış. Bir manuel filtre temizliği 352 yürütünüz. LED yanmaya devam ediyorsa, ana filtreyi değiştiriniz 354.
	LED kırmızı yanıp sönüyor	Ana filtre takılmamış veya ana filtre yanlış takılmış. Ana filtrenin takılı olup olmadığını ve doğru şekilde takılıp takılmadığını kontrol ediniz 354.
	LED kırmızı yanıyor (Sadece ıslak emmede)	Maksimum dolum seviyesine ulaşıldı ve dolum seviyesi denetimi tetiklendi. Kir haznesini boşaltınız 354.

Sesli uyarı sinyalleri

Emme hortumu hava hızı 20 m/sn'nin altına düşerse, emniyet sağlamak için sesli uyarı sinyali duyulur.

Sesli uyarı sinyalinin doğru biçimde tetiklenmesi için, hortum çapı ayarının kullanılan emme hortumu çapına göre ayarlanması gereklidir.

Filtre temizliği

Elektrik süpürgesinde, filtre elemanının yapışan tozlardan büyük oranda temizlenmesi için bir manuel ve otomatik filtre temizliği özelliği mevcuttur. Filtre elemanı bir hava darbesi (pals şeklinde ses dalgası) aracılığıyla otomatik olarak temizlenir. Filtre temizliği sadece emme hortumu bağlı olduğunda çalışır.

Otomatik filtre temizliği ilgili **AUTO** tuşuna basılarak kapatılabilir ve **AUTO** tuşuna basılarak tekrar açılabilir.

Otomatik filtre temizliğinden bağımsız olarak, filtre istenen bir zamanda manuel olarak temizlenebilir 352.

Lütfen filtre temizliği kontrol düğmelerine yönelik LED göstergelerinin anlamlarına dikkat ediniz. 350

Emme tertibatını her çalıştırdığınızda, otomatik filtre temizliği etkinleştirilir.

Sistem uygulamalarında (özellikle taşlama, kesme ve yiv açma) veya büyük miktarlarda toz emme durumunda sürekli yüksek emis performansını mümkün kılmak için, otomatik filtre temizliği etkinleştirilmiş olmalıdır.

Teknik veriler

Ürün özellikleri

Jeneratörlü veya transformatörlü bir işletim durumunda çıkış gücü, aletin tip plakasında belirtilen nominal akım tüketiminin en az iki katı büyüklükte olmalıdır. Transformatörün veya jeneratörün çalışma gerilimi her zaman ürün nominal geriliminin % +5'i ile % -15'i arasında olmalıdır.

	VC 20MX-ACD	VC 40MX-ACD	VC 20HX-ACD	VC 40HX-ACD
Ürün nesli	5	5	5	5
Ağırlık	11 kg	14,8 kg	11 kg	14,8 kg
Toz toplama miktarı	15 kg	34 kg	15 kg	34 kg



	VC 20MX-ACD	VC 40MX-ACD	VC 20HX-ACD	VC 40HX-ACD
Su kullanım hacmi	9 ℓ	22,8 ℓ	9 ℓ	22,8 ℓ
Hazne hacmi	15 ℓ	30 ℓ	15 ℓ	30 ℓ
Maks. ilave yüklem	25 kg	25 kg	25 kg	25 kg
Hava sıcaklığı	-10 °C ... 40 °C	-10 °C ... 40 °C	-10 °C ... 40 °C	-10 °C ... 40 °C
Şebeke frekansı	50 Hz ... 60 Hz	50 Hz ... 60 Hz	50 Hz ... 60 Hz	50 Hz ... 60 Hz
Filtre temizliği	Otomatik, sensör kontrollü	Otomatik, sensör kontrollü	Otomatik, sensör kontrollü	Otomatik, sensör kontrollü
Koruma sınıfı	I	I	I	I
Koruma türü	IP X4	IP X4	IP X4	IP X4

Nominal gerilim

	110 V	110 V (GB 16 A)	110 V (GB 32 A)	220-240 V	220-240 V (CH)
Nominal akım tüketimi	1.100 W	1.100 W	1.100 W	1.200 W	1.200 W
Elektrikli el aleti için entegre alet fişi bağlantı gücü	•/•	650 W (sadece entegre alet fişine sahip modellerde)	1.600 W	2.400 W	1.100 W
Ağ bağlantısı (Tip)	H07 RNF 3G 1,5 mm ²	H07 RNF 3G 1,5 mm ²	H07 RNF 3G 2,5 mm ²	H07 RNF 3G 1,5 mm ²	H07 RNF 3G 1,5 mm ²

220-240 V (GB)

Nominal akım tüketimi	1.200 W
Elektrikli el aleti için entegre alet fişi bağlantı gücü	1.800 W
Ağ bağlantısı (Tip)	H07 RNF 3G 1,5 mm ²

Hacimsel akış ve vakum

		110 V (GB 16 A)	110 V (GB 32 A)	110 V	220-240 V
Maks. hacim akışı	Türbin	71 l/sn 255,6 m ³ /sa 150 cfm	71 l/sn 255,6 m ³ /sa 150 cfm	71 l/sn 255,6 m ³ /sa 150 cfm	74 l/sn 266,4 m ³ /sa 157 cfm
	Hortum ucu	49,2 l/sn 177,1 m ³ /sa 104 cfm	49,2 l/sn 177,1 m ³ /sa 104 cfm	49,2 l/sn 177,1 m ³ /sa 104 cfm	50,6 l/sn 183 m ³ /sa 107 cfm
Maksimum vakum		22,3 kPa (223 mbar)	22,3 kPa (223 mbar)	22,3 kPa (223 mbar)	24,5 kPa (245 mbar)

220-240 V (CH)

Maks. hacim akışı	Türbin	74 l/sn 266,4 m ³ /sa 157 cfm
	Hortum ucu	50,6 l/sn 183 m ³ /sa 107 cfm
Maksimum vakum		24,5 kPa (245 mbar)

Ses bilgileri

Ses gücü seviyesi (L _{WA})	83 dB(A)
Ses basıncı seviyesi (L _{pA})	70 dB(A)
Emniyetsizlik (ses değerleri) (K _{pA} ve K _{WA})	2 dB(A)

Toplam titreşim değerleri

Toplam titreşim değerleri	< 2,5 m/sn ²
---------------------------	-------------------------

Çalışma hazırlığı

Emme başlığının sökülmesi



1. Şebeke fişini prizden çekiniz.
2. 2 kilitlet kısılacını açınız.
3. Emme kafasını kir haznesinin üzerinden kaldırınız.
4. Emme başlığını düz bir zemine bırakınız.

Emme başlığının takılması



1. Emme başlığının temas yüzeylerinde kir olup olmadığını kontrol ediniz.
2. Emme kafasını kir haznesinin üzerine oturtunuz.
3. Emme başlığının sağlam oturmadığını kontrol ediniz ve kilitleme klipslerini takınız.
4. Kilitleme klipslerini kapatınız.
5. Emme kafasının doğru monte edildiğinden ve kilitlendiğinden emin olunuz.



Plastik emme torbasının takılması

1. Emme başlığını kir haznesinden çıkartınız.  351
2. Toz torbasını kir haznesine yerleştiriniz.
3. Toz torbasını kir haznesinin kenarına yerleştiriniz.
 - ▶ Yaklaşık 5 cm'lik bir çukurtu olduğundan emin olunuz. Bu, optimum sızdırmazlık sağlayacaktır.
4. Emme başlığını kir haznesine oturtunuz.  351
5. Emme hortumunu bağlayınız.

Keçe toz torbasının takılması

1. Emme başlığını kir haznesinden çıkartınız.  351
2. Toz torbasını kir haznesine yerleştiriniz.
3. Adaptörü öngörülen tutucuya yerleştiriniz.
4. Adaptörün yerine oturduğundan ve toz torbasının hazne kenarından dışarı taşmadığından emin olunuz.
5. Emme başlığını kir haznesine oturtunuz.  351
6. Emme hortumunu bağlayınız.

Emme hortumunun takılması / çıkartılması

1. Takmak için emme hortumunu giriş bağlantısının içine doğru a itiniz.
2. Çıkartmak için, emme hortumunu döndürerek giriş bağlantısından dışarı doğru çekiniz.

Hortum çapının ayarlanması

1. Belirlenen maruz kalma sınır değerleri geçmeyecek şekilde olan kuru, yanıcı olmayan tozların ve ahşap talaşlarının emilmesi için emme borusu çapını Hortum çapı ayarı şalter konumu ile belirleyiniz.
2. İlgili  tuşuna arka arkaya basarak hortum çapı ayarını ve sesli uyarı sinyali eşliğini değiştiriniz.

Kullanım

DİKKAT

Kontrolsüz hareketler nedeniyle yaralanma tehlikesi! Tekerlek frenleri açıkça elektrikli süpürge kontrolsüz biçimde hareket edebilir.

- ▶ Elektrik süpürgesinin güvenli biçimde durması için tekerlek frenlerini kullanınız.

İKAZ

Yaralanma tehlikesi. Filtre sisteminin hasar görmesi durumunda sağlığa zararlı tozlar dışarı çıkabilir.

- ▶ Acil bir durumda (örn. filtre kırılması), elektrikli süpürgeyi kapatınız, elektrikli süpürge için tüm güç kaynaklarından bağlantısını kesiniz (akü veya elektrik fişini çekiniz) ve daha fazla kullanmadan önce elektrikli süpürgeyi uzman personele kontrol ettiriniz.

TEHLİKE

Ekzotermik reaksiyonlardan kaynaklanan tehlike! Magnezyum veya alüminyum gibi metal tozlarıyla çalışırken güçlü ekzotermik reaksiyonlar (örn. yangın, patlama) meydana gelebilir. Bu, yanma ve patlama nedeniyle yaralanma tehlikesinin artmasına neden olur.

- ▶ Çalışmaya başlamadan önce tozun özelliklerini öğreniniz ve gerekli güvenlik önlemlerini dikkate alınız.
- ▶ Malzemelerin birleşiminden kaynaklanabilecek tehlikelerin farkında olunuz. Bu, diğer şeylerin yanı sıra, metal tozu veya metal tozu ile su arasındaki kimyasal reaksiyonları da içerir.

Elektrikli süpürge için açılması veya kapatılması

Emme tertibatının açılması ve çalıştırma modunun seçilmesi

1. Çalıştırma modu döner şalterini aşağıdaki fonksiyonlardan birine çeviriniz:
 - ▶ **ON:** Emme tertibatı normal çalıştırma modunda çalışır
 - ▶ **AUTO** : Emme tertibatı, eşleştirilmiş bir sistem ürünü veya Bluetooth bağlantısı aracılığıyla otomatik olarak kontrol edilebilir.



Lütfen sistem ürünü veya aksesuarlarının kullanım kılavuzundaki güvenlik ve çalıştırma talimatlarını dikkate alınız.

Emme tertibatının kapatılması

2. Çalıştırma modu döner şalterini **OFF** konumuna çeviriniz.

Ana filtrenin temizlenmesi

Filtre temizliğini, sadece elektrik süpürgesi açıkken yürütebilirsiniz.

1. Hortumun ucunu kapatınız.
 - ▶ Bu, temizleme performansını en üst düzeye çıkartacaktır.
2. Maksimum alçak basınç oluşana kadar bekleyiniz.
3.  işletim düğmesine basınız.

Kuru tozların emilmesi

DİKKAT

Sağlığa zararlı tozlar nedeniyle yaralanma tehlikesi! Ana filtre kullanılmadığında, tehlikeli emilen madde dışarı çıkabilir.



- ▶ Emme tertibatını yalnızca ana filtre takılıken kullanınız.



i Kuru tozların ve özellikle mineralli tozların emilmesinden önce, daima doğru emme torbasının yerleştirilmiş olmasına dikkat edilmelidir. Bu sayede emilen malzeme basit bir şekilde atığa çıkartılabilir.

1. Bir çalıştırma modu seçiniz.  352
2. Kuru tozu vakumlayınız.

Kuru tozların emilmesinden sonra

3. Kir haznesini boşaltınız.  354
4. Emme tertibatını nemli bir bezle temizleyiniz.
5. Emme başlığını kir haznesine oturtunuz.  351
6. Ana filtreyi hasar bakımından kontrol ediniz.
 - ▶ Hasarlı bir ana filtreyi değiştiriniz.  354





Sıvıların emilmesi

1. Doluluk seviyesi denetimini kontrol ediniz.  355
2. Mümkünse ıslak uygulama için ayrı bir ana filtre kullanınız.

i Uygun filtrelerle ilgili bilgileri aksesuarın kullanım uyarılarında bulabilirsiniz  348.

3. Bir çalıştırma modu seçiniz.  352
4. Sıvıları vakumlayınız.

Sıvıların emilmesinden sonra

5. Emme başlığını kir haznesinden çıkartınız.  351
6. Kir haznesini boşaltınız.  354
7. Doluluk seviyesi denetimini kontrol ediniz.  355
8. Ana filtreyi hasar bakımından kontrol ediniz.
 - ▶ Hasarlı bir ana filtreyi değiştiriniz.  354
9. Emme başlığını kir haznesine oturtunuz.  351

Sistem uygulamaları

Aşırı akım devre kesicisinin kullanılması 5

i **Sadece Avustralya ve Yeni Zelanda pazarları için**
Sigorta, aletin fişini aşırı akımlardan korur. Sigorta tetiklendiğinde, şeffaf kapağın altında aşırı akım şalteri (beyaz) görünür. Sigortanın tekrar tetiklenmesini önlemek için, ilgili arıza nedenini ortadan kaldırınız, örneğin bağlı elektrikli el aletin fişini çekiniz.

- ▶ Bağlı elektrikli el aletine tekrar güç sağlamak için aşırı akım koruma şalterine basınız.

Alet prizini kullanarak çalışma

Alet prizi sadece elektrikli el aletlerinin elektrikli süpürgeye doğrudan bağlanması içindir.

Alet prizini elektrikli el aletine bağlarken kullanım kılavuzu ve bulunan güvenlik uyarılarını dikkate alınız.

i **Sadece İsviçre ve Lihtenştayn pazarı için:** Alet prizini sadece kuru ortamlardaki uygulamalarda kullanınız.

1. Elektrikli süpürgeyi şebeke fişini prizden çekiniz.
2. Bağlanacak elektrikli el aletindeki maksimum güç tüketiminin, izin verilen maksimum elektrikli el aleti prizi gücünün altında olup olmadığını kontrol ediniz ("Teknik veriler" bölümü ve alet prizindeki bilgi).
3. Elektrikli el aletinin şebeke fişini takmadan önce, elektrikli el aletinin kapalı konumunda olduğundan emin olunuz.
4. Elektrikli el aletinin şebeke fişini alet prizine takınız.
5. Elektrikli süpürgeyi şebeke fişini prize takınız.
6. Alet şalterini "AUTO" konumuna getiriniz.
7. Elektrikli el aletini devreye alınız.

i Elektrikli el aletinin kapatılmasından sonra, emme hortumunda bulunan tozun emilmesi için elektrikli süpürge kısa bir süre daha çalışır.

Alet prizini kullanmadan çalışma

1. Şebeke fişini takmadan önce, alet şalterinin **OFF** konumunda olduğundan emin olunuz.
2. Elektrikli süpürgeyi şebeke fişini prize takınız.
3. Alet şalterini **"ON"** (AÇIK) konumuna getiriniz.



Bakım ve onarım**Elektrikli süpürge için bakım uyarıları****İKAZ**

Elektrik akımı nedeniyle tehlike! Elektrikli parçaların usulüne uygun olmayan onarımları, elektrik çarpması nedeniyle ciddi yaralanmalara yol açabilir.

► Elektrikli parçalardaki onarımların bir uzman elektrik teknisyeni tarafından yapılmasını sağlayınız.

- Yapışmış olan kirleri dikkatle çıkartınız.
- Gövdeyi sadece hafif nemli bir temizlik bezi ile temizleyiniz. Plastik parçalara yapışabileceğinden silikon içerikli bakım maddeleri kullanmayınız.
- Ürünün üzerindeki kontak noktalarını temizlemek için temiz ve kuru bir bez kullanınız.
- Elektrikli süpürgeyi özellikle tutamak yüzeylerini kuru ve temiz tutunuz ve bu yüzeylerde yağ ve yakıt kalıntıları olmamasına dikkat ediniz. Silikon içerikli bakım malzemesi kullanmayınız.
- Elektrik süpürgesini hiçbir zaman havalandırma delikleri tıkalı iken çalıştırmayınız! Havalandırma deliklerini kuru bir fırça ile dikkatlice temizleyiniz. Yabancı cisimlerin türbin açıklığından içeri girmesine engel olunuz.
- Kir haznesi ile emme başlığı arasındaki sızdırmazlık için çok önemli olduğundan, hazne üst kenarının ve yivinin temizlenmesine özellikle dikkat ediniz.

Zararlı tozlara karşı toz emme tertibatları için ek bakım talimatları**TEHLİKE**

Zararlı tozlarla temas veya bunların solunması nedeniyle yaralanma tehlikesi! Toz sınıflandırmasına bağlı olarak, elektrikli süpürge sağlığı zararlı toz içerebilir.

- Boşaltma ve bakım çalışmaları, toz toplama haznesinin temizliği de dahil, sadece uzman kişiler tarafından yürütülmelidir. Uygun koruyucu donanım kullanınız.
- Tehlikeli bölgeden çıkarıldığında tüm makine parçaları kirlenmiş kabul edilmelidir. Toz dağılımını önlemek için gerekli önlemleri alınız.
- Emiciyi asla filtre sistemi eksiksiz biçimde takılı değilken çalıştırmayınız.

- Elektrikli süpürgeye, bakım ve temizlik çalışmalarında, bakım yapan personel ve diğer şahıslar için tehlike oluşturmayacak şekilde müdahale edilmelidir.
- Oda havasındaki zararlı tozları sürekli olarak filtreleyen filtreli havalandırma (örn. bir hava temizleyici) uygulayınız.
- Koruyucu elbise giyiniz.
- Bakım bölgesini, çevreye tehlikeli maddeler ulaşmayacak şekilde temizleyiniz.
- Elektrikli süpürge, tehlikeli madde bulunan bölgeden çıkartılmadan önce elektrikli süpürgeyi dış kısmında emiş yapınız, elektrikli süpürgeyi bezle siliniz veya elektrikli süpürgeyi sıkıca ambalajlayınız. Bu sırada çökelmiş, tehlikeli tozun yayılmasını engelleyiniz.
- Bakım ve onarım çalışmaları sırasında istenilen şekilde temizlenemeyen parçalar, geçirgen olmayan poşetlerin içinde ambalajlanmalı ve geçerli imha talimatlarına uygun olarak atığa çıkartılmalıdır.
- En az yılda bir defa **Hilti** servisi veya eğitilmiş bir şahıs tarafından bir toz tekniği kontrolü yapılmalıdır, örneğin filtre hasarı, aletin hava sızdırmazlığı ve kontrol düzeneklerinin fonksiyonları bakımından.

VC 20HX-ACD
VC 40HX-ACD

Ayrıca H sınıfı elektrikli süpürgelerde, elektrikli süpürgeyi filtre etkisi en az yılda bir kez veya ulusal gerekliliklere göre daha sık kontrol edilmelidir. Makinenin filtre etkisine yönelik kanıt olarak kullanılabilecek olan test yöntemi, EN 60335-2-69 (22.AA.201.2) içerisinde belirlenmiştir. Test geçilemezse, yeni bir ana filtre ile tekrarlanmalıdır.

Kuru tozlarda kir haznesinin boşaltılması

1. Emme başlığını kir haznesinden çıkartınız. 351
2. Gömme tutamaklardan tutunuz ve kir haznesini boşaltmak için eğiniz veya toz torbasını çıkarınız.
3. Emme başlığını kir haznesine oturtunuz. 351



Vakımlamayı durdurmak istiyorsanız, aşağıdaki bölümdeki talimatları izleyiniz: Kuru tozların emilmesinden sonra 353.

Kir haznesinin emme torbasız boşaltılması (sıvılarda)

1. Emme başlığını kir haznesinden çıkartınız. 351
2. Çukur tutamaklardan tutunuz ve kir haznesini boşaltmak için deviriniz.
3. Kir haznesinin kenarını bir bezle temizleyiniz.
4. Emme başlığını kir haznesine oturtunuz. 351



Vakımlamayı durdurmak istiyorsanız, aşağıdaki bölümdeki talimatları izleyiniz: Sıvıların emilmesinden sonra 353.

Ana filtrenin değiştirilmesi

1. Emme tertibatını kapatınız. 352



2. Aşağıdaki donanım mevcutsa bu işlemi de ek olarak yürütünüz:

VC 20HX-ACD
VC 40HX-ACD

- ▶ Sabitleme civatasını bir içten altıgen (5 mm) ile sökünüz.
- 3. Filtre kasetinin kilitleme kolunu açınız.
- 4. Filtre kasetini açınız.
- 5. Ana filtreyi tutucudaki girintili tutma yerlerinden tutarak dikkatlice çıkarınız.
- 6. Conta yüzeyini bir bezle temizleyiniz.
- 7. Yeni ana filtreyi ilgili filtre kasetine yerleştiriniz.
- 8. Kapak kilidini öne doğru getirerek filtre kasetini kapatınız.
- 9. Filtre kasetinin kilitleme kolunu kapatınız.
- 10. Filtre değişimi nedeniyle emme tertibatından ve/veya ana filtreden çıkan tozları mutlaka temizleyiniz.
- 11. Aşağıdaki donanım mevcutsa bu işlemi de ek olarak yürütünüz:



VC 20HX-ACD
VC 40HX-ACD

- ▶ Filtre kasetini sabitleme vidasıyla sabitleyiniz (5 mm).

Doluluk seviyesi denetiminin kontrol edilmesi

Üründe suyun türbine girmesini önleyen, böylece türbine ve ürüne zarar gelmesini önleyen bir dolum seviyesi denetimi mevcuttur. Dolum seviyesi 2 adet tel prob aracılığıyla izlenir.

Tel problemin her zaman teknik açıdan sorunsuz olduğundan ve üzerinde değişiklik yapılmadığından veya kurlanmadığından emin olunuz. Aksi takdirde ürünün işlevselliği garanti edilmez. Problemleri yalnızca aşağıda açıklanan şekilde kontrol ediniz ve temizleyiniz.

1. Emme başlığını kir haznesinden çıkartınız.  351
2. Devre kesme kontağını (tel sondalar) kirlenme bakımından kontrol ediniz ve gerekirse bir fırça ile temizleyiniz.
3. Emici başlıktaki contanın kirliliği olup olmadığını kontrol ediniz ve gerekirse başlığı bir bezle temizleyiniz.
4. Emme başlığını kir haznesine oturtunuz.  351

Taşıma

Elektrikli süpürge, bir vince asılmamalıdır.

- ▶ Aksesuarları ve ek parçaları sağlanan tutucularda saklayınız.
- ▶ Elektrikli süpürge başka bir yere taşınacaksa önce elektrikli süpürgeyi boşaltınız.
- ▶ Elektrikli süpürge ile sıvı emildiyse, elektrikli süpürgeyi devirmeyiniz ve elektrikli süpürgeyi sadece dik konumda taşıyınız.
- ▶ Taşıma için her iki hortumu konik adaptör yardımı ile birbirine geçiriniz.

İKAZ

Sağlığa zararlı tozlar nedeniyle yaralanma tehlikesi! Emiş bağlantı ağzından emilmiş tehlikeli maddeler dışarı çıkabilir.

- ▶ Elektrikli süpürgeyi taşıırken ve kullanmadığınızda, giriş bağlantısını sızdırmazlık manşonuyla kapatınız.



Tozsuz taşıma için özel uyarılar

Tozsuz taşıma için aşağıdaki önlemler alınmalıdır:

Prensip olarak, elektrikli süpürge kirliliği bir alanda kullanılmışsa, elektrikli süpürge tüm parçalarının kirlenmiş olduğu kabul edilmelidir. Elektrikli süpürgeye uygun şekilde davranınız ve sağlığa zararlı tozların yayılmasını önlemek için gerekli tüm önlemleri alınız.

- ▶ Emme hortumunu birlikte teslim edilen taşıma torbasına koyunuz ve taşıma torbasını kapatınız.
- ▶ Emme bağlantısını kapatınız.
- ▶ Emme borusunu zemin nozülü ile birlikte tutucudan çıkarınız. Elektrikli süpürgeyi itme tutamağından değil, taşıma tutamağından ve emme borusundan tutarak taşıyınız.
- ▶ Elektrikli süpürgeyi kirlenmiş bir alandan uzaklaştırmadan önce, elektrikli süpürge dışı vakumlu temizleme yöntemleriyle kirlilerden arındırılmalı, iyice temizlenmeli veya izolasyon maddesi uygulanmalıdır.

Depolama

- ▶ Emme tertibatını kuru tozların  353 veya sıvı maddelerin  353 emilmesinden sonra temizleyiniz.
- ▶ Haznede su kalıntısı kalmamasına veya örn. delme çamuru kalıntılarının emme hortumunda ve haznede kurumasına dikkat ediniz.
- ▶ Elektrikli süpürgeyi, izinsiz kullanıma karşı emniyetli bir şekilde, kuru bir mekâna yerleştiriniz.
- ▶ Emme tertibatının sadece kapalı alanlarda depolanmasına izin verilir.

Arıza durumunda yardım

 Bu tabloda listelenmemiş veya kendi başınıza gideremediğiniz arızalarda lütfen yetkili Hilti servisi ile irtibat kurunuz.

Üründeki olası arızalar



Arıza	Olası sebepler	Çözüm
Sesli uyarı sinyali (düşük emme gücü)	Toz torbası dolu.	▶ Toz torbasını değiştiriniz.



Anıza	Olası sebepler	Çözüm
Sesli uyarı sinyali (düşük emme gücü)	Filtre elemanı aşırı kirlenmiş.	▶ Otomatik filtre temizliğinin etkinliği kalmıyorsa otomatik filtre temizliğini etkinleştiriniz ve elektrik süpürgesini 30 saniye çalıştırınız.
	Elektrikli el aletinin emme hortumu veya toz kapağı tıkanmış.	▶ Emme hortumunu ve toz kapağını temizleyiniz.
	Hortum çapı ayarı yanlış konumda.	▶ Hortum çapını ayarlayınız 352.
Toz aletten dışarı üfleniyor.	Ana filtre doğru monte edilmemiş.	▶ Ana filtreyi yeniden monte ediniz. 354
	Ana filtre hasarlı.	▶ Yeni bir ana filtre takınız. 354
Alet istenmeden açılıyor ve kullanıcı üzerinden statik deşarjlar gerçekleşiyor.	Elektrostatik iletkenlik sağlanmamış, alet topraklanmamış prize bağlanmamış.	▶ Aleti topraklanmış prize takınız, antistatik hortum kullanınız.
Motor artık çalışmıyor.	Şebeke prizi sigortası devreye girdi.	▶ Sigortayı devreye alınız. ▶ Tekrar devreye girerse aşırı akımın nedenini arayınız.
	Kir haznesi dolu.	▶ Aleti kapatınız ve kir haznesini boşaltınız.
	Motor termo emniyetine sinyal gitti.	▶ Aleti kapatınız ve yaklaşık 5 dakika soğumasını bekleyiniz. ▶ Motor çalışmıyorsa aleti Hilti müşteri hizmetlerine götürünüz.
	Motor termik koruması motoru yeniden kapatır.	▶ Havalandırma deliklerini kuru bir fırça ile dikkatlice temizleyiniz.
Otomatik işletmede motor çalışmıyor.	Bağlanmış alet bozuk veya doğru takılmamış.	▶ Bağlı aletin fonksiyonunu kontrol ediniz veya şebeke fişini sıkıca takınız.
Otomatik filtre elemanı temizlemesi çalışmıyor.	Emme hortumu bağlanmamış.	▶ Emme hortumunu bağlayınız.

Bir sistem uygulaması sırasında olası arıza

Burada görüntülenen hata mesajları, bir sistem ürününün (örn. elmaslı karot makinesi) çok fonksiyonlu ekranında görüntülenebilir. Lütfen sistem ürününün kullanım kılavuzundaki hata giderme talimatlarına bakınız.

Anıza	Olası sebepler	Çözüm
 VC	Ana filtre tıkanmış veya çok eski.	▶ Kir haznesinin doluluk seviyesini kontrol ediniz. ▶ MANUAL işletim düğmesine basınız. 350 ▶ Gerekirse filtreyi değiştiriniz. 354
Servis göstergesi Filtre değişimi yanar.	Hiçbir ana filtre takılmamış.	▶ Uygun bir ana filtre takınız. 354
 VC	Dolum seviyesi denetlemesi devreye girdi.	▶ Kir haznesini boşaltınız. 354 ▶ Doluluk seviyesi denetimini kontrol ediniz. 355
Emme tertibatı çalışmıyor veya kısa bir çalışmadan sonra duruyor.		

İmha



İKAZ

Usulüne uygun olmayan imha nedeniyle yaralanma tehlikesi! Dışarı çıkan gaz ve sıvılar nedeniyle sağlık sorunları.

- ▶ Hasar görmüş aküleri hiç bir şekilde göndermeyiniz!
- ▶ Kısa devreleri önlemek için, akünün bağlantılarını iletken olmayan bir malzeme ile kapatınız.
- ▶ Aküleri, çocukların ellerine geçmeyecek şekilde imha ediniz.
- ▶ Aküyü size en yakın **Hilti Store**'da imha ediniz veya imha etmek için yetkili şirketinize başvurunuz.

 **Hilti** ürünleri yüksek oranda tekrar kullanılabilen malzemelerden üretilmiştir. Geri dönüşüm için gerekli koşul, usulüne uygun malzeme ayırımıdır. Çoğu ülkede **Hilti** eski aletlerini yeniden değerlendirmek üzere geri alır. Bu konuda **Hilti** müşteri hizmetlerinden veya satış temsilcinizden bilgi alabilirsiniz.



- ▶ Elektrikli el aletlerini, elektronik cihazları ve aküleri evdeki çöplere atmayınız!

Üretici garantisi

- ▶ Garanti koşullarına ilişkin sorularınız için lütfen yerel **Hilti** iş ortağınıza başvurunuz.



2418904

356

Diğer bilgiler

Kullanım, teknoloji, çevre, RoHS beyanı (yalnızca Çin ve Tayvan pazarları) ve geri dönüşüm hakkında daha fazla bilgi aşağıdaki bağlantıda bulunabilir: qr.hilti.com/manual/?id=2418904

Bu bağlantıyı aynı zamanda kullanım kılavuzunun sonunda QR kodu olarak da bulabilirsiniz.



بيانات بخصوص دليل الاستعمال
خاص بدليل الاستعمال هذا

- **تحذيراً** قبل أن تستخدم المنتج، تأكد أنك قد قرأت واستوعبت دليل الاستعمال المرفق مع المنتج، بما في ذلك الإرشادات وتعليمات السلامة والتحذير والصور والمواصفات. تعرف بصفة خاصة على جميع الإرشادات وتعليمات السلامة والتحذير والصور والمواصفات وكذلك المكونات والوظائف. في حالة عدم مراعاة ذلك، يكون هناك خطر حدوث صق كهربائي أو نشوب حريق و/أو وقوع إصابات بالغة. احتفظ بدليل الاستعمال شاملاً جميع الإرشادات وتعليمات السلامة والتحذير للاستخدام اللاحق.
- منتجات **HILTI** مصممة للمستخدمين المحترفين ويقتصر استعمالها وصيانتها وإصلاحها على الأشخاص المعتمدين والمدربين جيداً. هؤلاء الأشخاص يجب أن يكونوا قد تلقوا تدريباً خاصاً على الأخطار الطارئة. قد يتسبب الجهاز وأدواته المساعدة في حدوث أخطار إذا تم التعامل معها بشكل غير سليم فنياً من قبل أشخاص غير مدربين أو تم استخدامها بشكل غير مطابق للتعليمات.
- دليل الاستعمال المرفق يتطابق مع الوضع الحالي للتقنية وقت الطباعة. يمكنك دائماً العثور على الإصدار أونلاين على صفحة المنتج Hilti. ولهذا الغرض، اتبع الرابط أو كود QR في دليل الاستعمال هذا والمميز بالرمز
- لا يجوز تسليم المنتج إلى أي شخص إلا مع دليل الاستعمال هذا.

شرح العلامات
إرشادات تحذيرية

تنبيه الإرشادات التحذيرية إلى الأخطار الناشئة عند التعامل مع الجهاز. يتم استخدام الكلمات الدلالية التالية:

خطر
خطر!

◀ تشير لخطر مباشر يؤدي لإصابات جسدية خطيرة أو إلى الوفاة.

تحذير
تحذير!

◀ تشير لخطر محتمل قد يؤدي لإصابات جسدية خطيرة أو إلى الوفاة.

احترس
احترس!

◀ تشير لموقف خطر محتمل يمكن أن يؤدي لإصابات جسدية أو أضرار مادية.

الرموز في المستند

يتم في مستندنا استخدام الرموز التالية:

قبل الاستخدام اقرأ دليل الاستعمال	
احترس	
إرشادات الاستخدام ومعلومات أخرى مفيدة	
التعامل مع مواد قابلة لإعادة التدوير	
لا تتخلص من الأجهزة الكهربائية البطاريات ضمن القمامة المنزلية	

الرموز في الصور

يتم في صورنا استخدام الرموز التالية:

تشير هذه الأعداد إلى الصور المعنية بمطلع هذا الدليل	2
ترقيم الصور يمثل ترتيب خطوات العمل في الصور، وقد يختلف عن ترقيم خطوات العمل في النص	3
يتم استخدام أرقام المواضع في صورة العرض العام وهي تشير إلى أرقام تعليق الصورة في فصل عرض عام للمنتج	(11)
هذه العلامة من شأنها أن تُثير انتباهك جيداً عند التعامل مع المنتج.	!

الرموز المرتبطة بالمنتج
الرموز العامة

الرموز المتعلقة بالمنتج التي يتم استخدامها.

يدعم المنتج تقنية NFC المتوافقة مع أنظمة التشغيل iOS و Android.



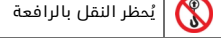

يُحظر النقل بالرافعة

السلامة
إرشادات عامة للسلامة

- ◀ **تحذيراً يجب قراءة كل التعليمات.** ارتكاب الأخطاء عند تطبيق التعليمات التالي ذكرها قد يتسبب في حدوث صدمة كهربائية أو حريق وأو إصابات خطيرة. **احتفظ بهذه التعليمات بشكل جيد.**
- ◀ لا يُسمح بإجراء أية تدخلات أو تعديلات على المنتج.
- ◀ استعمل المنتج المناسب. لا تستخدم المنتج في أغراض غير المُخصص لها، بل استخدمه فقط بشكل مطابق للتعليمات وهو في حالة سليمة.
- ◀ استعمل قبل استخدام المنتج عن طريقة الاستخدام والأخطار المرتبطة بالخامات والتخلص الآمن من الخامات المشفوفة.
- ◀ لا يجوز استخدام الجهاز إلا من قبل أشخاص على دراية به وباستخدامه بطريقة آمنة، وعلى وعي بالمخاطر التي قد تنتج عنه. الجهاز غير مخصص للأطفال. يجب مراقبة الأطفال للتأكد من عدم عبثهم بالمنتج.
- ◀ احفظ بالأجهزة غير المستخدمة بشكل آمن. ينبغي حفظ المنتجات غير المستخدمة في مكان جاف مرتفع أو مغلق وبعيداً عن متناول الأطفال.
- ◀ تراعى تعليمات الوقاية من الحوادث المعمول بها في كل بلد.
- ◀ لا يجوز استخدام هذا الشفاط لغرض شفط الغبار عن الإنسان أو الحيوان.
- ◀ لا تستخدم الشفاط في الماء أو تحت الماء.

مكان العمل

- ◀ اعمل على توفير إضاءة جيدة لنطاق العمل.
- ◀ احرص على توفير تهوية جيدة لمكان العمل. أماكن العمل سيئة التهوية يمكن أن تسبب أضرار صحية بسبب التلوث بالغبار.
- ◀ حافظ على نطاق عملك في حالة نظيفة وخالياً من أية أشياء، وانتبه إلى كابلات الكهرباء الممددة في نطاق العمل. يمكن أن تمثل كابلات الكهرباء الممددة بإهمال عراقيل وتؤدي إلى إصابات.
- ◀ لا تقم بالعمل باستخدام المنتج في محيط معرض لخطر الانفجار، والذي يتواجد به سوائل، غازات أو أنواع غبار قابلة للاشتعال. الأجهزة الكهربائية تولد شرراً يمكن أن يؤدي لإشعال الغبار أو الأبخرة.
- ◀ في حالة استخدام مزيل الغبار، يكون من الضروري تحديد مُعدل كافٍ من تغيير الهواء L في المكان عندما يعود هواء التصريف إلى المكان.

سلامة الأشخاص

- ◀ كن يقظاً وانتبه لما تفعل وتعامل مع الجهاز بتعقل عند العمل به. لا تستخدم المنتج عندما تكون مرهقاً أو واقعاً تحت تأثير العقاقير المخدرة أو الكحول أو عقاقير طبية. قدم الانتباه للحظة واحدة أثناء استخدام المنتج قد يؤدي لإصابات خطيرة.
- ◀ تجنب اتخاذ وضع غير طبيعي للجسم. احرص على أن تكون واقفاً بأمان وحافظ على توازنك في جميع الأوقات.
- ◀ يجب على المستخدم والأشخاص المتواجدين على مقربة منه أثناء استخدام وصيانة المنتج ارتداء تجهيزات الحماية الشخصية المناسبة للاستخدام. يتطلب التعامل مع مواد معينة استخدام تجهيزات حماية إضافية، المعلومات في فصل «المواد المشفوفة» 360.
- ◀ إذا أمكن تركيب تجهيزات شفط وتجميع الغبار، فتأكد أنها موصلة ومستخدمة بشكل سليم. استخدام تجهيزات شفط الغبار يمكن أن يقلل الأخطار الناتجة عن الغبار.
- ◀ الجهاز غير مخصص للاستخدام من قبل الأشخاص (بما في ذلك الأطفال) ذوي القدرات الجسمية أو الحسية أو العقلية المحدودة أو من ليست لديهم خبرة أو دراية كافيتين لاستخدامه.
- ◀ يجب التنبيه على الأطفال ومراقبتهم لعدم العبث بالمنتج.
- ◀ يمكن استخدام هذا المنتج من قِبَل الأطفال بدءاً من سن 8 سنوات فما فوق وكذلك الأشخاص الذين يعانون من نقص في القدرات البدنية أو الحسية أو الذهنية أو من تنقصهم الخبرة والمعرفة الكافية شريطة أن يتم مراقبتهم أو توجيههم حول استخدام المنتج بشكل آمن مع إطلاعهم بالمخاطر الناجمة عن الاستخدام. غير مسموح للأطفال بالعبث بالمنتج. لا يجوز للأطفال القيام بأعمال التنظيف والصيانة دون مراقبة.

السلامة الكهربائية

- ◀ يجب أن يكون قابس توصيل المنتج متلائماً مع المقبس. لا يجوز تعديل القابس بأي حال من الأحوال. لا تستخدم قوالب مهايئة مع المنتجات ذات وصلة أرضي محمية. القوالب غير المعدلة والمقابس المتلائمة تقلل من خطر حدوث صدمة كهربائية.
- ◀ لا تستخدم المنتج مع كابل كهرباء، تالف أو قابس كهرباء تالف. في حالة تلف كابل الكهرباء أو القابس الكهربائي، اجلب المنتج إلى مركز خدمة معتمد من Hilti للتحقق من الإصلاح.
- ◀ لا تقم بتركيب كابل الكهرباء تحت السجاد أو الأثاث أو المعدات الأخرى. لا تقم بتغطية كابل الكهرباء بالسجاد الصغير أو البساط أو الأغطية المماثلة. قم بتوجيه كابل الكهرباء خارج المسارات والطرق المعروفة وتأكد من عدم وجود خطر من التعثر في كابل الكهرباء.
- ◀ أدخل القابس في مقبس مؤرض وملامت تم تركيبه بشكل آمن ومتوافق مع جميع الاشتراطات المحلية. إذا ساورك الشك بشأن مدى أمان تأريض المقبس فاحرص على فحصه من قبل كهربائي متخصص ومعتمد.
- ◀ تأكد من عدم تواجد كابل الكهرباء في بقعة مائية.
- ◀ افحص سلك توصيل المنتج بصفة دورية وعند تلفه اعمل على تغييره بمعرفة ورشة خدمة Hilti. افحص توصيلات الإطالة بشكل منتظم واستبدلها عندما تتلف.
- ◀ في حالة تضرر وصلة الكهرباء وأو كابل الإطالة أثناء العمل، فلا يجوز لمسها. اسحب القابس الكهربائي من المقبس. وصلات الكهرباء وكابلات الإطالة التالفة تمثل خطراً في حالة حدوث صدمة كهربائية.
- ◀ عند استبدال سلك التوصيل بالنتيكة الكهربائية يجب أن يكون من نفس النوع المحدد في دليل الاستعمال.
- ◀ لا تستخدم الكابل في الغرض غير المخصص له، كأن تستخدمه لحمل المنتج أو تغليفه أو لسحب القابس من المقبس. احتفظ بالكابل بعيداً عن السخونة والزيت والحواف الحادة والأجزاء المتحركة للمنتج. الكابلات التالفة أو المتشابكة تزيد من خطر حدوث صدمة كهربائية.
- ◀ لا تقم أبداً بسحب الشفاط من كابل الكهرباء لتحركها إلى موضع آخر. لا تمر بالشفاط فوق كابل الكهرباء.



أوقف المنتج في حالة انقطاع التيار الكهربائي وانزع القابس الكهربائي من المقبس.

لدى تركيب رأس شفاط الغبار احرص على ألا تتحصر أصابعك أو تلتحق بأضرار بكابل الكهرباء. هناك خطر الإصابة والتعرض للضرر.

أبعد المنتج عن الأضمار أو اللبلل. تسرب الماء إلى داخل الجهاز الكهربائي يزيد من خطر حدوث صدمة كهربائية.

لا تقم أبداً بتشغيل المنتج وهو متسخ أو مبتل. حيث يمكن أن يؤدي الغبار الملتصق بسطح المنتج، ولاسيما الغبار الناتج عن مواد موصلة للكهرباء، أو الرطوبة إلى التعرض لصعقة كهربائية في بعض الظروف غير الملائمة. لذا اعمل على فحص المنتجات المتسخة على فترات زمنية منتظمة لدى خدمة Hilti ولاسيما في حالة العمل المتكرر مع مواد موصلة للكهرباء.

قبل أن تقوم بتنفيذ أعمال العناية والصيانة، أو تغيير الفلاتر أو أجزاء الملحقات، أو التوقف عن استخدام المنتج بشكل مؤقت (مثلاً في فترات الراحة)، أفضل الجهاز من المصدر الرئيسي للإمداد بالتيار الكهربائي (انزع القابس الكهربائي أو اخلع البطارية). هذا الإجراء الوقائي يمنع بدء تشغيل المنتج دون قصد.

لتجنب التأثيرات الكهروستاتيكية احرص على استخدام خرطوم شفط مضاد للشحنات الاستاتيكية.

التعامل مع المنتج واستخدامه بحذر وحرص

لا تترك الجهاز مطلقاً دون مراقبة.

لا يجوز تشغيل شفاط الغبار إلا مع فلتر رئيسي مُركب وسليم. افحص الفلتر قبل كل استخدام لشفاط الغبار.

احرص على حماية المنتج من الصقيع.

افحص المنتج والملحقات من حيث وجود أضرار محتملة. قبل مواصلة الاستخدام يجب فحص تجهيزات الحماية أو الأجزاء المتعرضة للضرر الطفيف بعناية من حيث أداؤها لوظيفتها بشكل سليم ومطابق للتعليمات. تأكد أن الأجزاء المتحركة تعمل بشكل سليم وأنها ليست منحصرة أو متعرضة للضرر. يجب أن تكون جميع الأجزاء مركبة بشكل صحيح ومستوية لجميع الاشتراطات، وذلك لضمان تشغيل المنتج بشكل سليم.

احرص على إصلاح المنتج فقط بواسطة فنيين متخصصين ومؤهلين والاقتصار على استخدام قطع الغيار الأصلية. وبذلك يتم ضمان الحفاظ على سلامة المنتج.

لا تقم بنقل المنتج باستخدام رافعة أو أي وسائل رفع أخرى.

لا تستخدم المنتج بدلاً عن السلم.

يجب تنظيف محدد مستوى الماء بصفة دورية باستخدام فرشاة كما يجب فحصه في حالة ظهور ما يشير إلى وجود أضرار به.

إرشادات إضافية عند شفاط المواد المعرضة لخطر الانفجار

احرص على إجراء اختبارات التحقق من استمرارية وصلة الأرضي بصفة دورية. احرص على اتباع القوانين واللوائح المحلية الخاصة بمكان الاستخدام.

احرص على تمديد خرطوم الشفط بعناية أثناء التشغيل وتجنب مواضع الالتواء.

افحص خرطوم الشفط وخزان المخلفات بصفة دورية للتأكد من عدم تراكم الغبار وبقم بإزالة أي تراكم غبار على خرطوم الشفط وخزان المخلفات وجسم المنتج. فقد يمثل تراكم الغبار أو بقايا السوائل مصدرًا محتملاً للاشتعال.

قم بتوصيل المنتج فقط بالمنتجات الباعثة للغبار، والتي لا تنتج أية مصادر إشعال (مثلاً البرادة المعدنية الساخنة، الشرر).

تأكد من أن أجزاء الماكينة الموصلة للكهرباء الخاصة بمنتجات النظام مؤهلة إلكتروستاتيكيًا. ويشمل ذلك أيضًا المكثسة والأجزاء الموصلة للكهرباء الخاصة بالمنتجات أو الأدوات من الفئة الثانية. ويمكن إجراء التأريض الإلكترونيستاتيكي من خلال المنتج نفسه أو من خلال تجهيزة تأريض إلكتروستاتيكي مستقلة.

اقتصر على استخدام الملحقات الموصى بها من Hilti. فقد يؤدي استخدام الملحقات الأخرى إلى خطر الانفجار.

قم دائمًا بتفصيل وظيفة تنظيف الفلتر عند شفط الأتربة الخطيرة، لا سيما عند الاستخدام مع أدوات كهربائية مولدة للغبار.

المخلفات

تم تصنيف شفاطات الغبار ومزيلات الغبار من Hilti حسب الطراز المخصص لفئات الغبار المعنية طبقاً للمواصفة EN 60335-2-69 إلى فئة الغبار L أو M أو H. حسب الطراز المعني يجب مع هذا المنتج الاقتصار على شفط أنواع الغبار المقررة حتى فئة الغبار المحددة. احرص على مراعاة اللوائح المحلية المحددة حول تصنيفات فئات الغبار وكيفية التعامل السليم مع أنواع الغبار الضارة بالصحة.

قبل بدء الأعمال، تحقق دائماً من فئة خطر الغبار الضار بالصحة الذي قد ينشأ أثناء العمل. العمل. الفلتر الصارحة للصحة مثل الأسبستوس والرصاص ليست ضمن الاستخدام المطابق للتعليمات الخاص بالمنتج بشكل صريح ويحظر التعامل معها  361. إذا كنت تتعامل مع المواد المحتوية على الرصاص أو الأسبستوس على أي حال، يعتبر ضمان الجهة الصانعة لمنتجاتك لاغياً.

أطفئ الشفاط على الفور في حالة تسرب رغاوي منه أو سوائل.

عند التعامل مع أحوال الثقب المعدنية احرص على ارتداء بزة واقية وتجنب ملامستها للبشرة (تركيز <math>pH < 9</math>، كاو).

تجنب ملامسة السوائل القلوية أو الحمضية. اشطفه بالماء في حالة ملامسته عن طريق الخطأ. إذا تسرب السائل إلى العينين فاشطفه بكمية وفيرة من الماء واحرص على استشارة الطبيب علاوة على ذلك.

يمكن أن يحتوي الغبار الناتج عن عمليات التنجيل والسنفرة والقطع والتعب على مواد كيميائية خطيرة. ومن أمثلة ذلك: الرصاص أو الطلائع المشتتة على قاعدة رصاص، الطوب والخرسانة ومنتجات البناء الأخرى والحجر الطبيعي والمنتجات الأخرى المحتوية على الكوارتز، بعض الأخشاب مثل البلوط والزنان والأخشاب المعالجة كيميائياً، الأسبستوس أو المواد المحتوية على الأسبستوس. قم بتحديد مدى تعرض المشغل والأشخاص المحيطين لفئة الخطر للمواد التي يتم العمل عليها. احرص على اتخاذ التدابير اللازمة للحفاظ على التعرض لمستوى آمن، مثل استخدام نظام تجميع غبار أو ارتداء كمامة مناسبة للتنفس. يدخل ضمن التدابير العامة لتقليل مدى التعرض:

• العمل في نطاق جيد التهوية،

• تجنب ملامسة الغبار لفترة طويلة،

• إزالة الغبار عن الوجه والجسم،

• ارتداء بزة واقية وغسل المناطق المكشوفة بالماء والصابون.

• احرص على ارتداء فهاز واقٍ عند شفط مخلفات ساخنة تصل درجة حرارتها إلى 60 °م (140 °ف) بحد أقصى.

• تبغاً لدرجة خطورة الغبار المشفوط/المطرود يجب تزويد الشفاط بفلاتر ملائمة.

• لا تقم بشفط أشياء قد تتسبب في الإصابة بجروح (مثل الأشياء المدببة أو الحادة).

• عند شفط الغبار القابل للاشتعال يكون هناك خطر نشوب حريق أو انفجار. لا يجوز القيام بشفط هذه المواد إلا بمعرفة فني متخصص مؤهل.



- ◀ قم بتفريغ خزان تجميع الغبار بمجرد أن يمتلئ أو في نهاية نوبة العمل وكذلك قبل كل عملية نقل.
- ◀ التوليفات المكونة من معادن مختلفة أو أنواع غبار مختلفة أو الغبار المعدني مع الماء يمكن أن تؤدي إلى نشوب حرائق أو انفجارات. اقتصر على شطف المواد المسموح بها صراحة من قبل الجهة الصانعة، والتي تم إدراجها في الاستخدامات المصرح بها 361.
- ◀ تعرف على جميع الخصائص المعنية لأنواع الغبار القابلة للاشتعال والتفاعلات المحتملة مع المواد الأخرى وحدد جميع جوانب السلامة المرتبطة بالتعامل مع الغبار.

الشرح

نظرة عامة على المنتج 1

- | | | | |
|----|---------------------------------------|----|---|
| 1 | رأس الشفاط | 12 | مفتاح وضع التشغيل الدوار |
| 2 | مقبض حمل | 13 | تجهيزة الإدخال (خرطوم الشفط) |
| 3 | نطاق البيان ونطاق الاستعمال | 14 | مقبس الجهاز |
| 4 | غطاء حاجب للموديول اللاسلكي (اختياري) | 15 | الفرز 20 / VC 150-6 |
| 5 | عروة لربط حقيبة Hilti | 16 | الفرز 40 / VC 150-10 |
| 6 | خطاف تثبيت (اثنان) بشريط مرن | 17 | خزان للكيس الدائم VC-CB (تجهيز اختياري) |
| 7 | مجسات سلكية لمراقبة مستوى الملء | 18 | وسيلة تأمين الخزان (اثنان) |
| 8 | فتحة تصريف الهواء | 19 | عجلات توجيه مزودة بمكبس |
| 9 | كابيل الكبرياء | 20 | مقبض النقل (قابل للإفراج) |
| 10 | مشبك تثبيت علبة الفلتر | 21 | مشبك تثبيت لمقبض النقل |
| 11 | علبة الفلتر | 22 | مقبض حمل |

نطاق البيان ونطاق الاستعمال

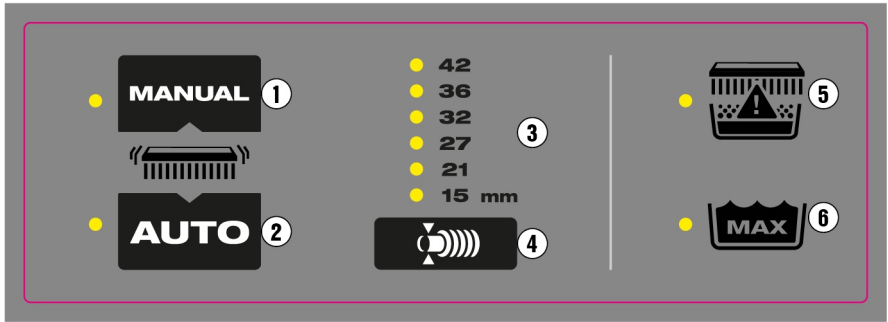

- | | | | |
|---|--|---|--------------------------------------|
| 1 | زر الاستعمال للتنظيف اليدوي للفلتر | 4 | زر الاستعمال وضع ضبط قطر الخرطوم |
| 2 | زر الاستعمال للتنظيف الأوتوماتيكي للفلتر | 5 | لمبة بيان حالة الفلتر |
| 3 | بيان قطر الخرطوم المحدد | 6 | لمبة بيان LED مستوى ملء الماء الأقصى |

الاستخدام المطابق للتعليمات

المنتجات المشروحة هنا هي عبارة عن شفاطات صناعية شاملة مخصصة للاستخدام التجاري. ويمكن استخدامها مع المواد الجافة أو المبللة. اقتصر على استخدام الملحقات التكميلية والأدوات الأصلية من Hilti. لتجنب مخاطر الإصابة. لتجنب التأثيرات الكهروستاتيكية احرص على استخدام خرطوم شطف مضاد للشحنات الاستاتيكية.

الاستخدامات المسموح بها

- شطف كميات كبيرة من الغبار المعدني الناتج من العمل باستخدام المجالغ الماسية ومجالغ القطع والمطارق الثقابة وطرايش الثقب الجاف من Hilti
- شطف أوجال الثقب المعدنية الناتجة من العمل باستخدام طرايبش الثقب الماسية من Hilti أو المناشير الماسية من Hilti
- وكذلك الوسائط السائلة حتى درجة حرارة تبلغ بحد أقصى 60 م° (140 ف°)
- شطف الغبار القابل للاشتعال في الأماكن غير المصنفة (العادية) (ليست مناطق معرضة لخطر الانفجار).
- الوسائط السائلة ذات درجة اشتعال أعلى من 55 م° (131 ف°)
- شطف نشارة وغبار الخشب الناتج من العمل باستخدام المناشير والمجالغ والمثاقب من Hilti



• شفت الغبار الجاف الضار بالصحة وغير القابل للاشتعال والسوائل ونشارة الخشب والأتربة الفطيرة المنصوص على قيم حدية للتعرض لها تبلغ $\leq 0,1$ م/مجم³ (فئة الغبار M).

المكينات المصممة لشفت الغبار المعدني المحتوي على بورات الكوارتز يجب أن تتطابق مع فئة الغبار M.



• شفت الغبار الجاف غير القابل للاشتعال والضار بالصحة من فئة الغبار H حسب EN 60335-2-69.

الاستخدامات غير المسموح بها

- شفت الغامات والسوائل الساخنة التي تزيد درجة حرارتها على 60° م (140° ف) (مثلًا السجائر المشتعلة، الرماد الساخن)
- شفت الوسائط السائلة الأكلة والقابلة للاشتعال، مثلًا مواد التبريد والتزليق، الزيوت، البنزين، المذيبات، الأحماض (قيمة الأس الهيدروجيني >5)، القلويات (قيمة الأس الهيدروجيني <12,5)
- شفت الأشياء المدببة أو ذات الحواف الحادة قد يتسبب على سبيل المثال في إلحاق الضرر بكيس تجميع الغبار المركب
- شفت الجسيمات الساخنة أو المواد المتوهجة التي يمكن أن تسبب حريقًا أو انفجارًا في الخرطوم أو الخزان.
- شفت غبار ومسحوق المغنيسيوم.
- شفت الغبار الجاف أو الوسائط السائلة ذات درجة اشتعال أقل من 55° م (131° ف)
- شفت الغبار والوسائط السائلة المعرضة لخطر انفجار متزايد (طاقة الاشتعال أقل من 1 ملي جول) أو الخلائط المؤلفة من غبار قابل للاشتعال وسوائل
- الاستخدام في الأماكن المصنفة (الخطيرة) (مناطق معرضة لخطر الانفجار).
- شفت الأسبستوس والغامات المحتوية على الأسبستوس، أو الرصاص والغامات المحتوية على الرصاص

يجب صيانة شفاطات الفئة H حسب الحاجة، ولكن مرة واحدة سنويًا على الأقل، وإذا لزم الأمر يتم إصلاحها وفحصها بواسطة خبير. يتم تقديم نتيجة الفحص عند الطلب.

احرص على مراعاة التشريعات الخاصة بالبلد المعني! احرص على مراعاة التعليمات المحلية للوقاية من الحوادث عند التعامل مع شفاطات الفئة H.



الاستخدام الخطأ المحتمل

- الاستخدام في وضع التشغيل المستمر لفترة طويلة ثابتة على سبيل المثال مع أجهزة التشغيل الأوتوماتيكي أو نصف الأوتوماتيكي
- تشغيل المكنتسة عندما يكون مستقرًا على جانبه
- استخدام المكنتسة بديلًا عن السلم
- نقل المكنتسة باستخدام رافعة أو أي وسائل رفع أخرى

إرشادات للاستخدام

تفضل بزيارة صفحة منتجات Hilti!

تجد جميع أكياس الغبار والفلاتر وأجزاء الملحقات الأخرى المناسبة لشفاطك على صفحة منتجاتنا على موقع qr.hilti.com/r0000000.

قم بالمتصفح الضوئي لكود الاستجابة السريعة لغرض الوصول المباشر إلى صفحة منتجات Hilti.

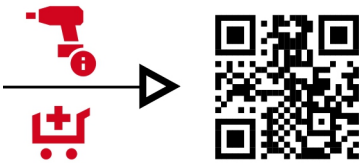

الملحقات وأنواع الاستخدام

• اقتصِر على استخدام أكياس تجميع الغبار مرة واحدة فقط. تم تصميم جميع أكياس تجميع الغبار للاستخدام مرة واحدة وقد تتمزق إذا تم استخدامها عدة مرات.



نوع الاستخدام	الملحقات
الاستخدامات مع المعادن (الجافة)	كيس تجميع الغبار البلاستيكي، PE VC 20، VC 150-6
الاستخدامات مع المعادن (الجافة)	كيس تجميع الغبار البلاستيكي، PE VC 40، VC 150-10
الاستخدامات مع الأخشاب (الجافة) (غير مناسبة للاستخدامات مع المعادن)	كيس تجميع الغبار VC 20، Fleece VC 150-6
الاستخدامات مع الأخشاب (الجافة) (غير مناسبة للاستخدامات مع المعادن)	كيس تجميع الغبار VC 40، VC 150-10، Fleece VC 40



نوع الاستخدام	الملحقات
استخدامات مع المعادن، مبللة وجافة	كيس تجميع الغبار VC 20H-X * (بلاستيكي)
استخدامات مع المعادن، مبللة وجافة	كيس تجميع الغبار VC 40H-X * (بلاستيكي)
جميع الاستخدامات (الرطبة والجافة)	الفلتر VC 20/40/150 PTFE
جميع الاستخدامات (الرطبة والجافة)	الفلتر VC 20/40/150 العام
المواد المبللة والجافة	الفلتر VC 20/40/150 HEPA
فلتر خاص للاستخدامات مع فئة الغبار H (قابل للتنظيف)	الفلتر *H VC 20/40/150
المواد المبللة والجافة	خرطوم شفط 36×4,65M AS

* إذا كنت تستخدم مكسبة من الفئة H، فيجب عليك دائمًا استخدام فلتر مناسب (معتمد لفئة الغبار H) وكيس تجميع غبار (معتمد لفئة الغبار H). وبغلاف ذلك، لا يمكن ضمان شهادة فئة الغبار الخاصة بالمكسبة.

الملصقات الخاصة الموجودة على المنتج

تحذير: يحتوي هذا الشفاط على غبار ضار بالصحة. لا يجوز إجراء التفريغ والصيانة، بما في ذلك التخلص من كيس تجميع الغبار، إلا من قبل فنيين متخصصين يرتدون تجهيزات الحماية الشخصية المناسبة. اقتصر على تشغيل الشفاط مع وجود فلتر كامل ويعمل بشكل سليم. يمكنك معرفة تصنيف فئة الغبار من الملصق الموجود على المنتج. يمكن العثور على أحد الملصقات التحذيرية التالية على الشفاط:

ملصق تحذيري M

IEC 60335-2-69:2021 طبقًا لـ VC 20MX-ACD
IEC 60335-2-69:2021 طبقًا لـ VC 40MX-ACD



ملصق تحذيري H

IEC 60335-2-69:2021 طبقًا لـ VC 20HX-ACD
IEC 60335-2-69:2021 طبقًا لـ VC 40HX-ACD

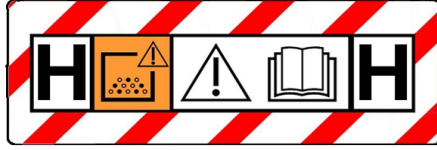

ملصق تحذيري ACD

IEC 60335-2-69:2021 طبقًا لـ VC 20MX-ACD
IEC 60335-2-69:2021 طبقًا لـ VC 40MX-ACD
IEC 60335-2-69:2021 طبقًا لـ VC 20HX-ACD
IEC 60335-2-69:2021 طبقًا لـ VC 40HX-ACD



احرص على أن يكون الملصق التحذيري مرئيًا بوضوح.



مجموعة التجهيزات الموردة

شفاط المواد الرطبة والجافة شاملًا قلب الفلتر، خرطوم الشفط بالكامل مع الجلبة الدوارة (جبة الشفاط) وجلبة الأداة، وكيس تجميع الغبار (بلاستيكي) PE، دليل الاستعمال

تجد المزيد من منتجات النظام المسموح بها للمنتج الخاص بك لدى متجر **Hilti Store** أو على موقع الإنترنت: www.hilti.group



خاصية بلوتوث

هذا المنتج مزود بخاصية بلوتوث (اختيارية).

تعتبر خاصية بلوتوث وسيلة لاسلكية لنقل البيانات، والتي يمكن عن طريقها توصيل جهازين مشتملين على خاصية بلوتوث ببعضهما البعض على مسافة قصيرة.

البيانات وإشارات التحذير

يشتمل الشفاط على أنظمة مراقبة مختلفة تُصدر إشارات تحذير مرئية (بيان LED) أو إشارات تحذير صوتية (نغمة تحذير):

عناصر البيان LED

عصر البيان	مبين LED	المدلول
	لمبة LED تضيء باللون الأخضر	وظيفة التنظيف الأوتوماتيكي للفلتر فعالة.
	لمبة LED تضيء باللون البرتقالي	الفلتر الرئيسي ممتلئ تقريبًا ويحتاج إلى التنظيف 367.
	لمبة LED تضيء باللون الأحمر	الاحتمال 1: خزان المخلفات ممتلئ. راجع مستوى ملء خزان المخلفات. الاحتمال 2: الفلتر الأساسي مسدود. قم بتنظيف الفلتر يدويًا 367. إذا استمرت لمبة LED في الإضاءة، قم بتغيير الفلتر الرئيسي 369.
بيان حالة الفلتر الأساسي	لمبة LED تومض باللون الأحمر	لم يتم تركيب فلتر رئيسي أو تم تركيب فلتر رئيسي بشكل خاطئ. تحقق مما إذا كان قد تم تركيب الفلتر الرئيسي وتثبيتته بشكل صحيح 369.
	لمبة LED تضيء باللون الأحمر (فقط عند الشفط الرطب)	تم الوصول إلى مستوى الملء الأقصى وتم تشغيل وظيفة مراقبة قم بتفريغ خزان المخلفات 369.

إشارات التحذير الصوتية

إذا انخفضت سرعة الهواء في خرطوم الشفط عن 20 م/ث، تصدر إشارة تحذيرية صوتية وذلك لدواعي السلامة.

لكي تنطلق إشارة التحذير الصوتية بشكل صحيح، يتعين ضبط قطر خرطوم الشفط المُستخدم وفقًا لوضع ضبط قطر الخرطوم .

وظيفة تنظيف الفلتر

يتمتع الشفاط بوظيفة تنظيف يدوي وأوتوماتيكي للفلتر لغرض إزالة الغبار الملتصق بعنصر الفلتر. يتم تنظيف قلب الفلتر أوتوماتيكيًا من خلال سفعه بالهواء (صوت نبضات). لا تعمل وظيفة تنظيف الفلتر إلا عندما يكون خرطوم الشفط موصولًا.

تتوقف وظيفة التنظيف الأوتوماتيكي للفلتر من خلال الضغط على زر **AUTO**، وإعادة تشغيلها من خلال الضغط على الزر **AUTO** مجددًا.

بخض النظر عن وظيفة التنظيف الأوتوماتيكي للفلتر، يمكن تنظيف الفلتر في أي وقت يدويًا 367.

احرص على مراعاة مدلول لمبات البيان LED الخاصة بأزرار استعمال وظيفة تنظيف الفلتر. 364

عند كل تشغيل للمكنسة يتم تفعيل وظيفة التنظيف الأوتوماتيكي للفلتر. لإتاحة قدرة شفط عالية بشكل مستمر، يتعين خلال استخدامات النظام (خصوصًا عند التجليج والقطع والتشقيب) أو عند شفط كميات كبيرة من الغبار أن تكون وظيفة التنظيف الأوتوماتيكي للفلتر فعالة.

المواصفات الفنية

خصائص المنتج

في حالة التشغيل من مولد أو محمول، فإنه يجب ألا تقل قدرة الفرع الخاصة به عن ضعف قدرة الدخل الاسمية الواردة على لوحة صنع الجهاز. جدد تشغيل المحمول أو المولد يجب أن يكون دائمًا في نطاق +5% و -15% من الجهد الكهربائي الاسمي للمنتج.

VC 40HX-ACD	VC 20HX-ACD	VC 40MX-ACD	VC 20MX-ACD	جيل المنتج
5	5	5	5	
14.8 كجم	11 كجم	14.8 كجم	11 كجم	الوزن
34 كجم	15 كجم	34 كجم	15 كجم	كمية الغبار المستوعبة
22.8 لتر	9 لتر	22.8 لتر	9 لتر	كمية الماء المستوعبة
30 لتر	15 لتر	30 لتر	15 لتر	سعة الخزان



VC 40HX-ACD	VC 20HX-ACD	VC 40MX-ACD	VC 20MX-ACD	الحمولة الإضافية القصوى
25 كجم	25 كجم	25 كجم	25 كجم	درجة حرارة الهواء
10-°م ... 40°م	10-°م ... 40°م	10-°م ... 40°م	10-°م ... 40°م	تردد الشبكة الكهربائية
50 هرتز ... 60 هرتز	50 هرتز ... 60 هرتز	50 هرتز ... 60 هرتز	50 هرتز ... 60 هرتز	وظيفة تنظيف الفلتر
أوتوماتيكي، محكوم بمستشعر	أوتوماتيكي، محكوم بمستشعر	أوتوماتيكي، محكوم بمستشعر	أوتوماتيكي، محكوم بمستشعر	فئة الحماية
I	I	I	I	نوع الحماية
IP X4	IP X4	IP X4	IP X4	

الجهد الكهربائي الاسمي

220-240 فلت (سويسرا)	240-220 فلت	110 فلت (GB 32 A)	110 فلت (GB 16 A)	110 فلت	قدرة الدخل الاسمية
1,200 واط	1,200 واط	1,100 واط	1,100 واط	1,100 واط	قدرة التوصيل التي يتمتع بها مقبس الجهاز المدمج لتوصيل أدوات كهربائية
1,100 واط	2,400 واط	1,600 واط	650 واط (يقصر على الإصدارات المزودة بمقبس الجهاز المدمج)	0/°	التوصيل بالشبكة الكهربائية (النوع)
H07 RNF 3G 1,5 مم ²	H07 RNF 3G 1,5 مم ²	H07 RNF 3G 2,5 مم ²	H07 RNF 3G 1,5 مم ²	H07 RNF 3G 1,5 مم ²	

220-240 فلت (بريطانيا)	قدرة الدخل الاسمية
1,200 واط	قدرة التوصيل التي يتمتع بها مقبس الجهاز المدمج لتوصيل أدوات كهربائية
1,800 واط	التوصيل بالشبكة الكهربائية (النوع)
H07 RNF 3G 1,5 مم ²	

قدرة التيار وضغط التفريغ

240-220 فلت	110 فلت	110 فلت (GB 32 A)	110 فلت (GB 16 A)	السعة الحجمية القصوى للتيار
74 لتر/ثانية 266.4 م ³ /ساعة 157 قدم مكعب/الدقيقة	71 لتر/ثانية 255.6 م ³ /ساعة 150 قدم مكعب/الدقيقة	71 لتر/ثانية 255.6 م ³ /ساعة 150 قدم مكعب/الدقيقة	71 لتر/ثانية 255.6 م ³ /ساعة 150 قدم مكعب/الدقيقة	توربينة
50.6 لتر/ثانية 183 م ³ /ساعة 107 قدم مكعب/الدقيقة	49.2 لتر/ثانية 177.1 م ³ /ساعة 104 قدم مكعب/الدقيقة	49.2 لتر/ثانية 177.1 م ³ /ساعة 104 قدم مكعب/الدقيقة	49.2 لتر/ثانية 177.1 م ³ /ساعة 104 قدم مكعب/الدقيقة	طرف الخرطوم
24.5 كيلوباسكال (245 ملي بار)	22.3 كيلوباسكال (223 ملي بار)	22.3 كيلوباسكال (223 ملي بار)	22.3 كيلوباسكال (223 ملي بار)	الحد الأقصى للضغط المنخفض

220-240 فلت (سويسرا)	السعة الحجمية القصوى للتيار
74 لتر/ثانية 266.4 م ³ /ساعة 157 قدم مكعب/الدقيقة	توربينة
50.6 لتر/ثانية 183 م ³ /ساعة 107 قدم مكعب/الدقيقة	طرف الخرطوم
24.5 كيلوباسكال (245 ملي بار)	الحد الأقصى للضغط المنخفض

معلومات الضجيج

مستوى شدة الصوت (L _{WA})	مستوى ضغط الصوت (L _{pA})	نسبة التفاوت (قيم الضجيج) (كيلوباسكال و K _{WA})
83 ديسيبل (A)	70 ديسيبل (A)	2 ديسيبل (A)

قيم الاهتزاز الإجمالية

قيم الاهتزاز الإجمالية
> 2.5 م/ثانية ²

التحضير للعمل

فك رأس الشفط

1. اسحب القابض الكهربائي من المقبس.
2. افتح مشبكي الغلق.
3. ارفع رأس المكبسة لخلعه من خزان المخلفات.





4. ضع رأس الشفاط على سطح مستو.



تركيب رأس الشفاط

1. افحص أسطح التلامس برأس الشفاط من حيث وجود اتساخات.
2. ركب رأس الشفاط على خزان المخلفات.
3. تحقق من ثبات رأس المكنسة واربط مشابك الغلق.
4. أغلق مشابك الغلق.
5. تأكد أن رأس المكنسة مركب بشكل صحيح ومؤمن القفل.

إدخال كيس تجميع الغبار البلاستيكي 2

1. قم بفك رأس المكنسة من خزان المخلفات.  365
2. قم بتركيب كيس تجميع الغبار في خزان المخلفات.
3. قم بتركيب كيس تجميع الغبار حول حافة خزان المخلفات.
 ▶ احرص على ترك بروز يبلغ حوالي 5 سم، وبذلك تضمن الإحكام الأمثل.
4. قم بتركيب رأس المكنسة على خزان المخلفات.  366
5. قم بتوصيل خرطوم الشفط.

قم بتركيب كيس تجميع الغبار الصوفي

1. قم بفك رأس المكنسة من خزان المخلفات.  365
2. قم بتركيب كيس تجميع الغبار في خزان المخلفات.
3. قم بتركيب المهايئ في العامل المخصص له.
4. تأكد من تثبيت المهايئ بشكل جيد، ومن عدم بروز كيس تجميع الغبار من حافة الخزان.
5. قم بتركيب رأس المكنسة على خزان المخلفات.  366
6. قم بتوصيل خرطوم الشفط.

تركيب/خلع خرطوم الشفط

1. للتركيب، أدخل خرطوم الشفط في تجبيزة الإدخال.
2. للخلع، اسحب خرطوم الشفط من تجبيزة الإدخال بالقيام بحركات دورانية.

ضبط قطر الخرطوم

1. قم بمواءمة قطر خرطوم الشفط مع وضع مفتاح ضبط قطر الخرطوم لغرض شفط/طررد الغبار الجاف والغبار غير القابل للاشتعال المنصوص على قيم حدية للتعرض له وكذلك نشارة الخشب.
2. قم بتغيير وضع ضبط قطر الخرطوم وبالتالي حد إشارة التحذير الصوتية من خلال الضغط المتكرر على .

الاستعمال

⚠️ احترس:

خطر الإصابة من جراء الحركات غير المكمومة! في حالة فتح مكابح العجلات يمكن أن يتحرك الشفاط بصورة خارجية عن السيطرة.
 ▶ اضغط على مكابح العجلات لتثبيت ووقف الشفاط.

⚠️ تحذير

خطر الإصابة. يمكن أن ينتج عن تضرر نظام الفلتر تسرب غبار ضار بالصحة.
 ▶ في حالة الطوارئ (مثل انكسار الفلتر) قم بإيقاف الشفاط، افصل الشفاط من جميع مصادر الإمداد بالتيار الكهربائي (اسحب البطارية أو القابس الكهربائي) واحرص على فحص الشفاط قبل استخدامه مرة أخرى على أيدي فنيين معتمدين.

⚠️ خطر

خطر بسبب التفاعلات الطاردة للحرارة! عند التعامل مع الغبار المعدني، مثل المغنيسيوم أو الألومنيوم، فقد يؤدي ذلك إلى حدوث تفاعلات شديدة طاردة للحرارة (مثل الحرائق، الانفجارات)، وهذا يزيد من خطر الإصابة من جراء الحروق والانفجارات.
 ▶ تعرف على خصائص الغبار واحرص على الاهتمام بإجراءات السلامة اللازمة قبل البدء في العمل.
 ▶ احرص على مراعاة المخاطر التي يمكن أن تنشأ من توليفات المواد. وتشمل تلك المخاطر أيضًا -على سبيل المثال لا الحصر- التفاعلات الكيميائية بين أنواع الغبار المعدني أو الغبار المعدني والماء.

تشغيل الشفاط وإيقافه

تشغيل الشفاط واختيار وضع التشغيل

1. أدر مفتاح وضع التشغيل الدوار إلى أحد الوظائف التالية:
 ▶ **تشغيل:** لتشغيل المكنسة على وضع التشغيل الطبيعي.
 ▶ **أوتوماتيكي** : للتحكم في المكنسة أوتوماتيكيًا بواسطة منتج نظام مقترن أو عبر اتصال بلوتوث.

احرص على مراعاة الإرشادات الخاصة بالسلامة والاستعمال الواردة في دليل الاستعمال الخاصة بمنتج النظام.



إيقاف الشفاط

2. أدر مفتاح أوضاع التشغيل الدوار إلى الوضع **إيقاف**.



تنظيف الفلتر الرئيسي

- لا يمكنك تنظيف الفلتر إلا عند تشغيل الشفاط.
- قم بتأمين غلق طرف الخرطوم.
- وبذلك تزداد قدرة التنظيف إلى أقصى حد.
- انتظر حتى يتكون الحد الأقصى من الضغط المنخفض.
- اضغط على زر الاستعمال .

شفط الغبار الجاف

⚠️ احترس:



- خطر الإصابة من جراء الغبار الضار بالصحة!** في حالة عدم استخدام فلتر رئيسي، قد تسرب مخلفات شفاط ضارة.
- ◀ اقتصر على استخدام المكنسة مع تركيب الفلتر الرئيسي.

قبل شفط الغبار الجاف والغبار المعدني بصفة خاصة يجب دائما مراعاة وضع كيس تجميع الغبار الصحيح في الخزان. وعندئذ يتسنى التخلص من المواد المشفوفة بطريقة سهلة ونظيفة.

1. اختر وضع التشغيل.  366

2. قم بشفط الغبار الجاف.

بعد شفط الغبار الجاف

- قم بتفريغ خزان المخلفات.  368
- قم بتنظيف المكنسة باستخدام قطعة قماش مبللة.
- قم بتركيب رأس المكنسة على خزان المخلفات.  366
- افحص الفلتر الرئيسي من حيث وجود أضرار.
- ◀ قم بتغيير الفلتر الرئيسي التالف.  369

شفط السوائل





- قم بفحص وظيفة مراقبة مستوى الملاء.  369
- استخدم قدر الإمكان فلتر رئيسي منفصل للاستخدام مع المواد المبللة.

يمكنك الحصول على معلومات حول الفلاتر المناسبة من إرشادات استخدام الملحقات  362.

3. اختر وضع التشغيل.  366

4. قم بشفط السوائل.

بعد شفط السوائل

- قم بفك رأس المكنسة من خزان المخلفات.  365
- قم بتفريغ خزان المخلفات.  368
- قم بفحص وظيفة مراقبة مستوى الملاء.  369
- افحص الفلتر الرئيسي من حيث وجود أضرار.
- ◀ قم بتغيير الفلتر الرئيسي التالف.  369
- قم بتركيب رأس المكنسة على خزان المخلفات.  366

استخدامات النظام

استخدم مفتاح الحماية من زيادة التيار

فقط لأسواق أستراليا ونيوزيلندا

يعمل المصبر على حماية مقبس الجهاز من الشحنات الكهربائية العالية. عندما ينطلق المصبر، يظهر مفتاح الحماية من زيادة التيار (أبيض) أسفل الغطاء الشفاف. لكي لا ينطلق المصبر مجدداً، قم بإزالة السبب، مثلاً أفضل الجهاز الكهربائي الموصل عن مقبس الجهاز.

◀ لإعادة إنشاء مصدر الإمداد بالتيار الكهربائي للجهاز الكهربائي الموصل، اضغط على مفتاح الحماية من زيادة التيار.

التشغيل مع استخدام مقبس الجهاز

مقبس الجهاز مخصص فقط لتوصيل الأدوات الكهربائية مباشرة بالشفاط. في حالة الأدوات الكهربائية الموصلة بمقبس الجهاز يجب مراعاة أدلة استعمال هذه الأدوات وإرشادات السلامة الواردة بها.

فقط لأسواق سويسرا وليشتنشتاين: لا تستخدم مقبس الجهاز إلا في التطبيقات التي تتم في الظروف المحيطة الجافة.

- اسحب القابس الكهربائي للشفاط من المقبس.
- تأكد أن القدرة القصوى للأداة الكهربائية المراد توصيلها أقل من القدرة القصوى المسموح بها لمقبس الجهاز، انظر فصل «المواصفات الفنية» والبيانات المطبوعة على مقبس الجهاز.
- تأكد قبل توصيل القابس الكهربائي للأداة الكهربائية أن الأداة الكهربائية متوقفة.
- أدخل القابس الكهربائي للأداة الكهربائية في مقبس الجهاز.



5. أدخل القابس الكهربائي للشفط في المقبس.
6. أدر مفتاح الجهاز إلى الوضع الأوتوماتيكي "AUTO".
7. قم بتشغيل الأداة الكهربائية.

بعد إيقاف الأداة الكهربائية يستمر عمل الشفط لوهلة قصيرة، كي يتم شطف الغبار الموجود في خرطوم الشفط.



التشغيل بدون استخدام مقبس الجهاز

1. تأكد قبل تركيب القابس الكهربائي أن مفتاح الجهاز مستقر على الوضع **إيقاف**.
2. أدخل القابس الكهربائي للشفط في المقبس.
3. أدر مفتاح الجهاز إلى وضع **التشغيل**.

العناية والصيانة

إرشادات العناية الخاصة بالشفط



تحذير

خطر بسبب التيار الكهربائي! قد تؤدي أعمال الصيانة للأجزاء الكهربائية بشكل غير سليم إلى حدوث إصابات خطيرة من جراء الصدمات الكهربائية. يجب أن تتم الإصلاحات على الأجزاء الكهربائية بمعرفة فنيي كهرباء متخصصين.

- احرص على إزالة الاتساخات شديدة الالتصاق مع توخي الحرص.
- قم بتنظيف جسم المنتج باستخدام قطعة قماش مبللة بعض الشيء. لا تستخدم مواد عناية محتوية على سيليكون، نظرًا لأنها قد تؤدي إلى تلف الأجزاء البلاستيكية.
- استخدم قطعة قماش نظيفة وجافة لتنظيف ملامسات المنتج.
- حافظ على الشفط، وخصوصًا مواضع المسك، في حالة جافة ونظيفة وخالية من الزيت والشحم. لا تستخدم مواد عناية محتوية على سيليكون.
- لا تقم بتشغيل الشفط أبدًا بينما فتحات التهوئة مسدودة! قم بتنظيف فتحات التهوئة بحرص باستخدام فرشاة جافة. اعمل على منع دخول أجسام غريبة إلى داخل فتحة التوربين.
- احرص بشكل خاص على تنظيف الحافة العلوية للجزان والحز الخاص بها لأهمية هذا بالنسبة لعنصر منع التسرب بين جزان المخلفات ورأس الشفط.

إرشادات العناية الإضافية لمكنسة الغبار المخصص لأنواع الغبار الضارة بالصحة



خطر

- خطر الإصابة بسبب ملامسة الغبار الضار بالصحة أو استنشاقه!** تبعًا لتصنيف فئة الغبار يمكن أن يحتوي الشفط على غبار ضار بالصحة. لذا لا يجوز تفرغته أو صيانته، بما في ذلك خلع كيس تجميع الغبار، إلا من قبل فنيين متخصصين. ارتد تجهيزات الحماية الشخصية المناسبة.
- يجب اعتبار جميع أجزاء الماكينة ملوثة عند إزالتها من المنطقة الخطرة. واتخذ التدابير المناسبة لتجنب انتشار الغبار.
 - لا تقم بتشغيل الشفط بدون نظام الفلتر الكامل.
 - يجب التعامل مع الشفط عند الصيانة والتنظيف بطريقة تمنع تعرض عمال الصيانة والأشخاص الآخرين للخطر.
 - استخدم وسيلة تصريف وتنقية للهواء (مثلًا منقي هواء)، والتي تقوم بفلتره الغبار الضار بالصحة باستمرار من هواء الغرفة.
 - ارتد ملابس حماية.
 - قم بتنظيف نطاق الصيانة بحيث لا تصل أية مواد خطيرة إلى النطاق المحيط.
 - قبل نقل الشفط من منطقة تنتشر فيها مواد خطيرة، قم بشطف الغبار الموجود على الجسم الخارجي للشفط ونظفه عن طريق مسحه أو قم بوضع الشفط في عبوته بشكل محكم. وتجنب أثناء ذلك انتشار الغبار الخطر المتراكم.
 - عند إجراء أعمال الصيانة والإصلاح يجب وضع جميع الأجزاء المتسخة، التي لم يتسن تنظيفها بشكل مرض، في أكياس غير منفذة والتخلص منها وفقًا للوائح السارية بخصوص التخلص من الأجزاء.
 - يجب إجراء فحص فني لألية شفط الغبار سنويًا على الأقل من قبل خدمة **Hilti** أو فني مدرب، على سبيل المثال الفحص من حيث وجود أضرار بالفلتر وإحكام الجهاز ضد تسرب الهواء والأداء الوظيفي لتجهيزات التحكم.

VC 20HX-ACD
VC 40HX-ACD

- وبشكل إضافي في شفطات الفئة H يجب فحص فعالية فلتر الشفط مرة واحدة سنويًا على الأقل أو أكثر، كما هو منصوص عليه في التشريعات المحلية. تم تحديد إجراءات الفحص التي يمكن تطبيقها لإثبات فعالية فلتر الماكينة في (22.AA.201.2) EN 60335-2-69. إذا لم يتم اجتياز الفحص، فيجب تكراره باستخدام فلتر رئيسي جديد.

تفريغ جزان المخلفات في حالة الغبار الجاف

1. قم بفك رأس المكنسة من جزان المخلفات. 365
2. أمسك من تجاوب المسك واقلب جزان المخلفات لتفريغه أو اخلع كيس تجميع الغبار.
3. قم بتركيب رأس المكنسة على جزان المخلفات. 366

إذا كنت تريد إنهاء عملية الشفط، احرص على مراعاة الإرشادات الواردة في الفقرة: بعد شطف الغبار الجاف 367.



تفريغ خزان المخلفات غير المزود بكيس لتجميع الغبار (في حالة السوائل)

1. قم بفك رأس المكنسة من خزان المخلفات. 365
2. أمسك الجهاز من تجاويف المسك واقبل خزان المخلفات لتفريغه.
3. قم بتنظيف حافة خزان المخلفات باستخدام منديل.
4. قم بتركيب رأس المكنسة على خزان المخلفات. 366

إذا كنت تريد إنهاء عملية الشفط، احرص على مراعاة الإرشادات الواردة في الفقرة: بعد شفط السوائل 367.



تغيير الفلتر الرئيسي 3

1. قم بإيقاف الشفاط. 366
2. في حالة وجود التجميز التالي، قم بتنفيذ هذا الإجراء بشكل إضافي:

VC 20HX-ACD
VC 40HX-ACD

- ◀ حرر برغي التثبيت باستخدام رأس سداسي مجوف (5 mm).
- 3. افتح مشبك تثبيت علبة الفلتر.
- 4. افتح علبة الفلتر.
- 5. أخرج الفلتر الرئيسي بحرص من تجاويف المسك الموجودة في الحامل.
- 6. قم بتنظيف سطح الإحكام باستخدام منديل.
- 7. قم بتركيب الفلتر الرئيسي الجديد. في علبة الفلتر.
- 8. أغلق علبة الفلتر من خلال تحريك وسيلة تثبيت الغطاء إلى الأمام.
- 9. أغلق مشبك تثبيت علبة الفلتر.
- 10. احرص على إزالة الغبار الخارج من المكنسة و / أو الفلتر الرئيسي نتيجة لتغيير الفلتر مرة أخرى.
- 11. في حالة وجود التجميز التالي، قم بتنفيذ هذا الإجراء بشكل إضافي:

VC 20HX-ACD
VC 40HX-ACD

- ◀ قم بتثبيت علبة الفلتر باستخدام برغي التثبيت (5 mm).

مراجعة وظيفة مراقبة مستوى الملء 4

- المنتج مجهز بوظيفة مراقبة مستوى الملء، التي تمنع تسرب الماء إلى التوربين، وبالتالي تمنع حدوث أضرار بالتوربين والمنتج. تتم مراقبة مستوى الملء بواسطة مجسّين سلكيين.
- تأكد أن المجسات السلكية دائماً في حالة فنية سليمة ولم يتم إجراء أية تعديلات أو تدخلات عليها. وبخلاف ذلك، لا يمكن ضمان الأداء الوظيفي للمنتج. قم بفحص المجسات وتنظيفها فقط كما هو موضح أدناه.
1. قم بفك رأس المكنسة من خزان المخلفات. 365
 2. افحص ملامسات الإيقاف (مجسات سلكية) من حيث وجود اتساخات و قم بتنظيفها عند اللزوم باستخدام فرشاة.
 3. افحص عنصر الإحكام برأس المكنسة من حيث وجود اتساخ و قم بتنظيفه عند اللزوم باستخدام منديل.
 4. قم بتركيب رأس المكنسة على خزان المخلفات. 366

النقل

- لا يجوز تعليق الشفاط على رافعة.
- ◀ احتفظ بالملحقات والأجزاء التركيبية في المبيتات المخصصة لها.
- ◀ قم بتفريغ المكنسة قبل نقلها إلى مكان آخر.
- ◀ لا تقم بقلب المكنسة و قم بنقل المكنسة في وضع قائم فقط، عندما تقوم بشفط السوائل.
- ◀ لغرض النقل يمكنك توصيل طرفي الخرطوم ببعضهما بالاستعانة بالمهايئ المزروطين.



خطر الإصابة من جراء الغبار الضار بالصحة! يمكن أن تتسرب مخلفات شفط خطيرة عبر تجهيزه الإدخال.
◀ أغلق تجهيزه الإدخال باستخدام جلبة الفلج عند نقل المكنسة وعدم استخدامها.

إرشادات خاصة للنقل الخالي من الغبار

- يجب اتخاذ الإجراءات التالية للنقل الخالي من الغبار:
- بصفة أساسية، فإنه يتم اعتبار جميع أجزاء المكنسة ملوثة في حالة استخدام المكنسة في نطاق ملوث. وبناءً عليه، يتعين عليك التعامل مع المكنسة وفقاً لذلك واتخاذ الإجراءات اللازمة التي من شأنها تجنب انتشار الغبار الضار بالصحة.
- ◀ ضع خرطوم الشفط في حقيبة النقل الموردة وأغلقها.
 - ◀ أغلق وصلة الشفط.
 - ◀ أخرج أنبوب الشفط مع فوهة الأرضية من موضع التثبيت. قم بحمل المكنسة بواسطة مقبض الحمل وأنبوب الشفط، وليس من مشبك الدفع.
 - ◀ قبل قيامك بإبعاد المكنسة عن نطاق ملوث، يتعين عليك تطهير الجزء الخارجي للمكنسة من خلال عملية شفط للغبار والتنظيف الجيد أو المعالجة باستخدام موانع تسرب.



التخزين

- ◀ قم بتنظيف المكنسة بعد شفط الغبار الجاف 367 أو الوسائط السائلة 367.
- ◀ تأكد من عدم وجود بقايا ماء في الخزان أو بقايا أوحال الثقب مثلا، التي يمكن أن تجف وتلتصق بخرطوم الشفط والخزان.
- ◀ ضع المكنسة في مكان جاف، وبحيث يكون بنهائى عن الاستخدام من قبل أشخاص غير مخولين.
- ◀ لا يجوز تخزين المكنسة إلا في أماكن مغلقة.

المساعدة في حالات الاختلالات

في حالة وجود اختلالات غير واردة في هذا الجدول، أو لم تستطع التغلب عليها بنفسك توجه إلى مركز خدمة Hilti.



الاختلالات المحتملة في المنتج

الخلل	السبب المحتمل	الحل
إشارة التحذير الصوتية (انخفاض قدرة الشفط)	كيس تجميع الغبار ممتلئ. عنصر الفلتر متسخ بشدة.	◀ قم بتغيير كيس تجميع الغبار. ◀ إذا كانت وظيفة التنظيف الأوتوماتيكي للفلتر غير فعالة، قم بتفعيل وظيفة التنظيف الأوتوماتيكي للفلتر واترك الشفاط يعمل لمدة 30 ثانية.
	انسداد خرطوم الشفط أو واقية الغبار بالأداة الكبرائية. وضع ضبط قطر الخرطوم في وضعية خاطئة.	◀ قم بتنظيف خرطوم الشفط وواقية الغبار. ◀ اضبط قطر الخرطوم 366.
يتم تصريف الغبار خارج الجهاز.	الفلتر الرئيسي مركب بشكل غير صحيح. الفلتر الرئيسي تالف.	◀ أعد تركيب الفلتر الرئيسي. 369 ◀ قم بتركيب فلتر رئيسي جديد. 369
يتم تشغيل وإيقاف الجهاز دون قصد أو يتم تفريغ الشحنة الاستاتيكية عن طريق المستخدم.	تفريغ الشحنات الكهروستاتيكية غير مضمون، الجهاز موصل بمقيس كهربائي غير مؤرض.	◀ قم بتوصيل الجهاز بمقيس كهربائي مؤرض، واستخدم خرطومًا مضادًا لتكوين الشحنات الاستاتيكية.
المحرك لم يعد يدور.	انطلاق مصبر المقيس الكهربائي.	◀ قم بتشغيل المصبر. ◀ في حالة تكرار انطلاق المصبر احرص على تقصي سبب زيادة التيار.
	خزان المخلفات ممتلئ.	◀ أوقف الجهاز وقم بتفريغ خزان المخلفات.
	تدخل المصبر الحراري للمحرك.	◀ أوقف الجهاز واتركه يبرد لمدة 5 دقائق تقريبا. ◀ إذا لم يدر المحرك، فعليك إحضاره إلى مركز خدمة عملاء Hilti.
	المصبر الحراري للمحرك يقوم بإيقاف المحرك بشكل متكرر.	◀ قم بتنظيف فتحات التهوئة بحرص باستخدام فرشاة جافة.
المحرك لا يعمل في طريقة التشغيل الأوتوماتيكي.	الجهاز الموصل معطل أو موصل بشكل غير صحيح.	◀ افحص الجهاز الموصل من حيث الأداء الوظيفي وقم بتركيب القابس الكهربائي جيدا.
خاصية التنظيف الأوتوماتيكي لعنصر الفلتر لا تعمل.	لا يوجد خرطوم شفط موصل.	◀ قم بتوصيل خرطوم الشفط.

الاختلالات المحتملة أثناء أحد استخدامات النظام

قد يتم عرض بلاغات الأخطاء المعروضة هنا على وحدة العرض متعددة الوظائف بمنتج النظام (على سبيل المثال، مثقاب التجاويف الماسي). احرص على مراعاة الإرشادات الخاصة بالتغلب على الأخطاء الواردة في دليل استعمال منتج النظام.

الخلل	السبب المحتمل	الحل
VC	الفلتر الرئيسي مسدود أو قديم للغاية.	◀ افحص مستوى ملء خزان المخلفات. ◀ اضغط على زر الاستعمال 364 ◀ عند الحاجة، قم بتغيير الفلتر. 369
يُضَيء مِبين الخدمة تغيير الفلتر.	لم يتم تركيب فلتر رئيسي.	◀ قم بتركيب فلتر رئيسي مناسب. 369



الخلل	السبب المحتمل	الحل
 المكنسة لا تعمل أو تتوقف بعد وهلة قصيرة من بدء العمل.	تم تشغيل وظيفة مراقبة مستوى الملء.	قم بتفريغ خزان المخلفات. 369
		قم بفحص وظيفة مراقبة مستوى الملء. 369

التكبين



خطر الإصابة من جراء التكبين غير المطابق للتعليمات! خطر على الصحة من جراء الغازات والسوائل المتسربة.

- ◀ لا تقم بإرسال أو توريد بطاريات تالفة!
- ◀ قم بتغطية التوصيلات باستخدام مادة غير موصلة للكهرباء، وذلك لتجنب حدوث قفلات كهربائية.
- ◀ تخلص من البطاريات بحيث لا تصل إلى متناول الأطفال.
- ◀ تخلص من البطارية لدى متجر **Hilti Store** أو توجه إلى مركز التخلص من النفايات المختص.

منتجات **Hilti** مصنوعة بنسبة كبيرة من مواد قابلة لإعادة التدوير. يشترط إعادة التدوير أن يتم فصل الغامات بشكل سليم فنيا. في كثير من الدول تقوم **Hilti** باستعادة جهازك القديم لإعادة الانتفاع به. توجه بأسئلتك لخدمة عملاء **Hilti** أو لمستشار المبيعات.

◀ لا تعلق الأدوات الكهربائية، الأجهزة الإلكترونية والبطاريات ضمن القمامة المنزلية!

ضمان الجبة الصانعة

◀ في حالة وجود أية استفسارات بخصوص شروط الضمان، يرجى التوجه إلى وكيل **Hilti** المحلي التابع لك.

مزيد من المعلومات

تجد المزيد من المعلومات حول التشغيل والتقنية والبيئة وتوجيه RoHS (الأسواق في الصين وتايوان فقط) وإعادة التدوير على الرابط التالي:
qr.hilti.com/manual/?id=2418904

تجد هذا الرابط أيضا في نهاية دليل الاستعمال ككود QR.





Konformitätserklärung

Konformitätserklärung

Der Hersteller erklärt in alleiniger Verantwortung, dass das hier beschriebene Produkt mit der geltenden Gesetzgebung und den geltenden Normen übereinstimmt.

Die Technischen Dokumentationen sind hier hinterlegt:

Hilti Entwicklungsgesellschaft mbH | Zulassung Geräte | Hiltistraße 6 | 86916 Kaufering, DE

Produktangaben

Nass-Trockensauger	VC 20LX & VC 40LX VC 20MX & VC 40MX VC 20HX & VC 40HX VC 20MX-ACD & VC 40HX-ACD
Generation	05
Serien-Nr.	1-9999999999

Declaration of conformity

Declaration of conformity

The manufacturer declares, on his sole responsibility, that the product described here complies with the applicable legislation and standards.

The technical documentation is filed here:

Hilti Entwicklungsgesellschaft mbH | Tool Certification | Hiltistraße 6 | D-86916 Kaufering, Germany

Product information

Wet / dry vacuum cleaner	VC 20LX & VC 40LX VC 20MX & VC 40MX VC 20HX & VC 40HX VC 20MX-ACD & VC 40HX-ACD
Generation	05
Serial no.	1-9999999999

Conformiteitsverklaring

Conformiteitsverklaring

Als de uitsluitend verantwoordelijke voor het hier beschreven product verklaart de fabrikant dat het voldoet aan de geldende voorschriften en normen.

De technische documentatie is hier te vinden:

Hilti Entwicklungsgesellschaft mbH | Zulassung Geräte | Hiltistraße 6 | 86916 Kaufering, DE

Productinformatie

Nat-/droogstofzuiger	VC 20LX & VC 40LX VC 20MX & VC 40MX VC 20HX & VC 40HX VC 20MX-ACD & VC 40HX-ACD
Generatie	05
Serienr.	1-9999999999

Déclaration de conformité

Déclaration de conformité

Le fabricant déclare sous sa seule et unique responsabilité que le produit décrit ici est conforme aux directives et normes en vigueur.

Pour obtenir les documentations techniques, s'adresser à :

Hilti Entwicklungsgesellschaft mbH | Zulassung Geräte | Hiltistraße 6 | 86916 Kaufering, DE

Caractéristiques produit

Aspirateur de déchets secs et liquides	VC 20LX & VC 40LX VC 20MX & VC 40MX VC 20HX & VC 40HX VC 20MX-ACD & VC 40HX-ACD
Génération	05
N° de série	1-9999999999

Declaración de conformidad

Declaración de conformidad

Bajo su exclusiva responsabilidad, el fabricante declara que el producto aquí descrito cumple con la legislación y normas vigentes.

La documentación técnica se encuentra depositada aquí:

Hilti Entwicklungsgesellschaft mbH | Zulassung Geräte | Hiltistraße 6 | 86916 Kaufering, DE



Datos del producto

Aspirador en seco y húmedo	VC 20LX & VC 40LX VC 20MX & VC 40MX VC 20HX & VC 40HX VC 20MX-ACD & VC 40HX-ACD
Generación	05
N.º de serie	1-9999999999

Declaração de conformidade**Declaração de conformidade**

O fabricante declara, sob sua única e exclusiva responsabilidade, que o produto aqui descrito está em conformidade com a legislação vigente e as normas em vigor.

As documentações técnicas estão aqui guardadas:

Hilti Entwicklungsgesellschaft mbH | Zulassung Geräte | Hiltistraße 6 | 86916 Kaufering, DE

Dados do produto

Aspirador a húmido e a seco	VC 20LX & VC 40LX VC 20MX & VC 40MX VC 20HX & VC 40HX VC 20MX-ACD & VC 40HX-ACD
Geração	05
N.º de série	1-9999999999

Dichiarazione di conformità**Dichiarazione di conformità**

Il produttore dichiara, sotto la sua sola responsabilità, che il prodotto qui descritto è conforme alla legislazione e alle norme in vigore.

Le documentazioni tecniche sono archiviate qui:

Hilti Entwicklungsgesellschaft mbH | Zulassung Geräte | Hiltistraße 6 | 86916 Kaufering, DE

Dati prodotto

Aspiratore a umido/a secco	VC 20LX & VC 40LX VC 20MX & VC 40MX VC 20HX & VC 40HX VC 20MX-ACD & VC 40HX-ACD
Generazione	05
N. di serie	1-9999999999

Överensstemmelseserklæring**Överensstemmelseserklæring**

Producenten erklærer som eneansvarlig, at det her beskrevne produkt er i overensstemmelse med gældende lovgivning og gældende standarder.

Den tekniske dokumentation er arkiveret her:

Hilti Entwicklungsgesellschaft mbH | Zulassung Geräte | Hiltistraße 6 | 86916 Kaufering, DE

Produktoplysninger

Våd- og tørstøvsuger	VC 20LX & VC 40LX VC 20MX & VC 40MX VC 20HX & VC 40HX VC 20MX-ACD & VC 40HX-ACD
Generation	05
Serienummer	1-9999999999

Försäkran om överensstämmelse**Försäkran om överensstämmelse**

Härmed intygar tillverkaren med ensamt ansvar att produkten som beskrivs överensstämmer med gällande lagstiftning och standarder.

Den tekniska dokumentationen finns sparad här:

Hilti Entwicklungsgesellschaft mbH | Zulassung Geräte | Hiltistraße 6 | 86916 Kaufering, Tyskland

Produktdetaljer

Våt- och torrdammsugare	VC 20LX & VC 40LX VC 20MX & VC 40MX VC 20HX & VC 40HX VC 20MX-ACD & VC 40HX-ACD
Generation	05
Serienr	1-9999999999



Samsvarserklæring

Samsvarserklæring

Produsenten erklærer under sitt eneansvar at produktet som er beskrevet her, oppfyller kravene i gjeldende lovgivning og er i samsvar med gjeldende standarder.

Den tekniske dokumentasjonen er lagret her:

Hilti Entwicklungsgesellschaft mbH | Zulassung Geräte | Hiltistraße 6 | 86916 Kaufering, DE

Produktopplysninger

Våt-/tørstøvsuger	VC 20LX & VC 40LX VC 20MX & VC 40MX VC 20HX & VC 40HX VC 20MX-ACD & VC 40HX-ACD
Generasjon	05
Serienummer	1-9999999999

Vaatumustenmukaisuusvakuutus

Vaatumustenmukaisuusvakuutus

Valmistaja vakuuttaa, että tässä kuvattu tuote täyttää sitä koskevien voimassa olevien lakien ja standardien vaatimukset.

Tekninen dokumentaatio löytyy tästä:

Hilti Entwicklungsgesellschaft mbH | Zulassung Geräte | Hiltistraße 6 | 86916 Kaufering, DE

Tuotetiedot

Märkä-/kuivaimuri	VC 20LX & VC 40LX VC 20MX & VC 40MX VC 20HX & VC 40HX VC 20MX-ACD & VC 40HX-ACD
Sukupolvi	05
Sarjanumero	1-9999999999

Prohlášení o shodě

Prohlášení o shodě

Výrobce prohlašuje na výhradní zodpovědnost, že zde popsán výrobek odpovídá platným zákonům a splňuje platné normy.

Technické dokumentace jsou uloženy zde:

Hilti Entwicklungsgesellschaft mbH | Zulassung Geräte | Hiltistraße 6 | 86916 Kaufering, DE

Údaje o výrobku

Vysavač na suché a mokré sání	VC 20LX & VC 40LX VC 20MX & VC 40MX VC 20HX & VC 40HX VC 20MX-ACD & VC 40HX-ACD
Generace	05
Sériové číslo	1-9999999999

Vastavusdeklaratsioon

Vastavusdeklaratsioon

Seadme tootja kinnitab ainuvastutajana, et käesolevas kasutusjuhendis kirjeldatud seade vastab kehtivate õigusaktide nõuetele ja kehtivatele standarditele.

Tehnilised dokumendid on saadaval:

Hilti Entwicklungsgesellschaft mbH | Zulassung Geräte | Hiltistraße 6 | 86916 Kaufering, DE

Tooteandmed

Tolmu-/veeimeja	VC 20LX & VC 40LX VC 20MX & VC 40MX VC 20HX & VC 40HX VC 20MX-ACD & VC 40HX-ACD
Põlvkond	05
Seerianumber	1-9999999999

Atbilstības deklarācija

Atbilstības deklarācija

Ražotājs, uzņemoties pilnu atbildību, apliecinā, ka šeit aprakstītais izstrādājums atbilst spēkā esošo tiesību aktu un standartu prasībām.

Tehnisko dokumentāciju glabā:

Hilti Entwicklungsgesellschaft mbH | Zulassung Geräte | Hiltistraße 6 | 86916 Kaufering, DE



Izstrādājuma dati

Slapjio un sauso materiālu nosūcējs	VC 20LX & VC 40LX VC 20MX & VC 40MX VC 20HX & VC 40HX VC 20MX-ACD & VC 40HX-ACD
Paaudze	05
Sērijas Nr.	1-9999999999

Atitikties deklarācija**Atitikties deklarācija**

Garminotājs prisiimdams visā atsakomybę pareiškia, kad čia aprašytas prietaisas atitinka galiojančių įstatymų ir standartų reikalavimus.

Techninė dokumentācija saugoma čia:

Hilti Entwicklungsgesellschaft mbH | Zulassung Geräte | Hiltistraße 6 | 86916 Kaufering, DE

Prietaiso duomenys

Sausų ir šlapių atliekų siurblys	VC 20LX & VC 40LX VC 20MX & VC 40MX VC 20HX & VC 40HX VC 20MX-ACD & VC 40HX-ACD
Karta	05
Serijos Nr.	1-9999999999

Vyhlasenie o zhode**Vyhlasenie o zhode**

Výrobca na vlastnú zodpovednosť vyhlasuje, že tu opísaný výrobok zodpovedá platným právnym predpisom a normám.

Technická dokumentācija je uložená tu:

Hilti Entwicklungsgesellschaft mbH | Zulassung Geräte | Hiltistraße 6 | 86916 Kaufering, DE

Údaje o výrobku

Vysávač na vysávanie namokro/nasucho	VC 20LX & VC 40LX VC 20MX & VC 40MX VC 20HX & VC 40HX VC 20MX-ACD & VC 40HX-ACD
Generācija	05
Sériové číslo	1-9999999999

Izjava o skladnosti**Izjava o skladnosti**

Proizvajalec na lastno odgovornost izjavlja, da tukaj opisani izdelek ustreza veljavni zakonodaji in veljavnim standardom.

Tehnična dokumentācija je na voljo tukaj:

Hilti Entwicklungsgesellschaft mbH | Zulassung Geräte | Hiltistraße 6 | 86916 Kaufering, DE

Informācija o izdelku

Mokro-suhi sesalnik	VC 20LX & VC 40LX VC 20MX & VC 40MX VC 20HX & VC 40HX VC 20MX-ACD & VC 40HX-ACD
Generācija	05
Serijska št.	1-9999999999

Deklarācija zgodnošci**Deklarācija zgodnošci**

Producent deklaruje z pełną odpowiedzialnością, że opisany tutaj produkt jest zgodny z obowiązującym prawem i obowiązującymi normami.

Technicna dokumentācija zapisana jest tutaj:

Hilti Entwicklungsgesellschaft mbH | Zulassung Geräte | Hiltistraße 6 | 86916 Kaufering, DE

Dane o produkcie

Odkurzacz do pracy na mokro i sucho	VC 20LX & VC 40LX VC 20MX & VC 40MX VC 20HX & VC 40HX VC 20MX-ACD & VC 40HX-ACD
Generācija	05
Nr seryjny	1-9999999999



Megfelelőségi nyilatkozat

Megfelelőségi nyilatkozat

A gyártó kizárólagos felelőssége tudatában kijelenti, hogy ez a termék megfelel az érvényben lévő törvényeknek és szabványoknak.

A műszaki dokumentáció helye:

Hilti Entwicklungsgesellschaft mbH | Zulassung Geräte | Hiltistraße 6 | 86916 Kaufering, DE

Termékadatok

Száraz-nedves porelszívó	VC 20LX & VC 40LX VC 20MX & VC 40MX VC 20HX & VC 40HX VC 20MX-ACD & VC 40HX-ACD
Generáció	05
Sorozatszám	1-9999999999

Izjava o uskladenosti

Izjava o uskladenosti

Pod vlastitom odgovornošću proizvođač izjavljuje da je ovdje opisani proizvod u skladu sa važećim zakonskim propisima i normama.

Tehnička dokumentacija se čuva ovdje:

Hilti Entwicklungsgesellschaft mbH | Zulassung Geräte | Hiltistraße 6 | 86916 Kaufering, DE

Podaci o proizvodu

Mokro-suvi usisivač	VC 20LX & VC 40LX VC 20MX & VC 40MX VC 20HX & VC 40HX VC 20MX-ACD & VC 40HX-ACD
Generacija	05
Serijski br.	1-9999999999

Izjava o sukladnosti

Izjava o sukladnosti

Proizvođač pod vlastitom odgovornošću izjavljuje da je ovdje opisani proizvod sukladan s važećim zakonodavstvom i normama.

Tehnička dokumentacija kod:

Hilti Entwicklungsgesellschaft mbH | Zulassung Geräte | Hiltistraße 6 | 86916 Kaufering, DE

Podaci o proizvodu

Usisavač za mokro/suho usisavanje	VC 20LX & VC 40LX VC 20MX & VC 40MX VC 20HX & VC 40HX VC 20MX-ACD & VC 40HX-ACD
Generacija	05
Serijski br.	1-9999999999

Сертифікат відповідності

Сертифікат відповідності

Виробник зі всією належною відповідальністю заявляє, що описаний у цьому документі інструмент відповідає чинному законодавству і стандартам.

Технічна документація зазначена нижче:

Hilti Entwicklungsgesellschaft mbH | Zulassung Geräte | Hiltistraße 6 | 86916 Kaufering, DE

Інформація про інструмент

Промисловий пилосос для вологого/сухого прибирання	VC 20LX & VC 40LX VC 20MX & VC 40MX VC 20HX & VC 40HX VC 20MX-ACD & VC 40HX-ACD
Версія	05
Серійний номер	1-9999999999

Сөйкестік декларациясы

Сөйкестік декларациясы

Өндіруші осы нұсқаулықта сипатталған өнімнің қолданыстағы заңнамаға және қолданыстағы стандарттарға сәйкес екендігін толық жауапкершілікпен жариялайды.

Техникалық құжаттама мына жерде сақталған:

Hilti Entwicklungsgesellschaft mbH | Zulassung Geräte | Hiltistraße 6 | 86916 Kaufering, DE



Өнім туралы мәліметтер

Ылғалды және құрғақ тазалауға арналған шаңсорғыш	VC 20LX & VC 40LX VC 20MX & VC 40MX VC 20HX & VC 40HX VC 20MX-ACD & VC 40HX-ACD
Буын	05
Сериялық нөмір	1-9999999999

Декларация за съответствие**Декларация за съответствие**

Производителят декларира на собствена отговорност, че описаният тук продукт отговаря на приложимото законодателство и действащите стандарти.

Техническата документация се съхранява тук:

Hilti Entwicklungsgesellschaft mbH | Zulassung Geräte | Hiltistraße 6 | 86916 Kaufering, DE

Данни за продукта

Праховсмукачка за мокро и сухо почистване	VC 20LX & VC 40LX VC 20MX & VC 40MX VC 20HX & VC 40HX VC 20MX-ACD & VC 40HX-ACD
Поколение	05
Серийен №	1-9999999999

Declarație de conformitate**Declarație de conformitate**

Producătorul declară pe proprie răspundere că produsul descris aici corespunde legislației și normelor în vigoare.

Documentațiile tehnice sunt stocate aici:

Hilti Entwicklungsgesellschaft mbH | Zulassung Geräte | Hiltistraße 6 | 86916 Kaufering, DE

Date despre produs

Aspirator pentru materiale umede și uscate	VC 20LX & VC 40LX VC 20MX & VC 40MX VC 20HX & VC 40HX VC 20MX-ACD & VC 40HX-ACD
Generația	05
Număr de serie	1-9999999999

Δήλωση συμμόρφωσης**Δήλωση συμμόρφωσης**

Ο κατασκευαστής δηλώνει ως μόνος υπεύθυνος ότι το προϊόν που περιγράφεται εδώ ικανοποιεί την ισχύουσα νομοθεσία και τα ισχύοντα πρότυπα.

Τα έγγραφα τεχνικής τεκμηρίωσης υπάρχουν εδώ:

Hilti Entwicklungsgesellschaft mbH | Zulassung Geräte | Hiltistraße 6 | 86916 Kaufering, DE

Στοιχεία προϊόντος

Σκούπα αναρρόφησης στερεών και υγρών	VC 20LX & VC 40LX VC 20MX & VC 40MX VC 20HX & VC 40HX VC 20MX-ACD & VC 40HX-ACD
Γενιά	05
Αρ. σειράς	1-9999999999

Uygunluk beyanı**Uygunluk beyanı**

Üretici burada tanımlanan ürünün geçerli yasalara ve standartlara uygun olduğunu kendi sorumluluğunda beyan eder.

Teknik dokümantasyonlar eklidir:

Hilti Entwicklungsgesellschaft mbH | Zulassung Geräte | Hiltistraße 6 | 86916 Kaufering, DE

Ürün bilgileri

Islak-kuru emici	VC 20LX & VC 40LX VC 20MX & VC 40MX VC 20HX & VC 40HX VC 20MX-ACD & VC 40HX-ACD
Nesil	05
Seri no.	1-9999999999



بيان المطابقة
بيان المطابقة

تعلن الجهة الصانعة على مسؤوليتها وحدها بأن المنتج المشروح هنا يتوافق مع التشريعات والمعايير المعمول بها.
المستندات الفنية محفوظة هنا:

Hilti Entwicklungsgesellschaft mbH | Zulassung Geräte | Hiltistraße 6 | 86916 Kaufering, DE

بيانات المنتج

VC 20LX & VC 40LX VC 20MX & VC 40MX VC 20HX & VC 40HX VC 20MX-ACD & VC 40HX-ACD	شفاط المواد الرطبة والجافة
05	الجيل
9999999999-1	الرقم المسلسل

Hilti Corporation

Feldkircherstraße 100
9494 Schaan | Liechtenstein

**VC 20LX (05), VC40LX (05), VC 20MX (05), VC40MX (05), VC 20HX (05), VC 40HX(05),
VC 20MX ACD (05), VC 40MX ACD (05), VC 20HX ACD (05), VC 40HX ACD (05)**

2006/42/EC

EN 60335-1:2012, AC:2014, A11:2014,
A13:2017, A1:2019, A2:2019, A14:2019,
A15:2021

EN 60335-2-69:2012

EN IEC 55014-2:2021

2014/30/EU

2011/65/EU

EN 55014-1:2017/A11:2020



Schaan, 17.06.2024

Dr. Tahar Zrilli

Head of Quality and Process Management
Business Area Electric Tools & Accessories

Johannes Wilfried Huber

Senior Vice President
Business Unit Diamond



UK
CA

UK Declaration of Conformity

Declaration of conformity

The manufacturer declares, on his sole responsibility, that the product described here complies with the applicable legislation and standards.

The technical documentation is filed here:

Hilti Entwicklungsgesellschaft mbH | Tool Certification | Hiltistrasse 6 | D-86916 Kaufering, Germany

Product information

Wet / dry vacuum cleaner	VC 20LX & VC 40LX VC 20MX & VC 40MX VC 20HX & VC 40HX VC 20MX-ACD & VC 40HX-ACD
Generation	05
Serial no.	1-9999999999

Manufacturer:

Hilti Corporation

Feldkircherstraße 100
9494 Schaan | Liechtenstein

UK Importer:

Hilti (Gt. Britain) Limited

No. 1 Circle Square, 3 Symphony Park
Manchester, England, M1 7FS



**VC 20LX (05), VC40LX (05), VC 20MX (05), VC40MX (05), VC 20HX (05), VC 40HX(05),
VC 20MX ACD (05), VC 40MX ACD (05), VC 20HX ACD (05), VC 40HX ACD (05)**

Supply of Machinery (Safety) Regulations
2008

EN 60335-1:2012, AC:2014, A11:2014,
A13:2017, A1:2019, A2:2019, A14:2019,
A15:2021

EN 60335-2-69:2012

EN IEC 55014-2:2021

Electromagnetic Compatibility Regulations
2016

EN 55014-1:2017/A11:2020

The Restriction of the Use of Certain
Hazardous Substances in Electrical and
Electronic Equipment Regulations 2012

Schaan, 17.06.2024

Dr. Tahar Zrilli

Head of Quality and Process Management
Business Area Electric Tools & Accessories

Johannes Wilfried Huber

Senior Vice President
Business Unit Diamond











Hilti Corporation
LI-9494 Schaan
Tel.:+423 234 21 11
Fax:+423 234 29 65
www.hilti.group



2418904